



**PAROIS DE DOUCHE ET RECEVEURS  
SHOWER ENCLOSURES AND TRAYS**

Tarif public HT / Price list

**18 FR-EN/€**





# BATHROOM PRODUCTS OF ITALY

FLEXIBILITE', ATTENTION AU DETAIL, RECHERCHE, TECHNOLOGIE, INVESTISSEMENTS CONTINUS ET COLABORATEURS QUALIFIES SONT A L'ORIGINE DE NOS PRODUITS, TOUJOURS A LA RECHERCHE DU DESIGN DANS LES FORMES, DE LA COHERENCE DU STYLE ET DE LA QUALITE'

EN L'AN 1982 TDA DEMARRE SON ACTIVITE DANS LA PRODUCTION DES MEUBLES DE SALLE DE BAINS, PUIS EN 1997 LES PAROIS DE DOUCHE S'AJOUTENT ET EN 2012 L'OFFRE PRODUIT EST COMPLETEE PAR LES MATERIAUX EN COMPOSITE

AVEC SES TROIS DIVISIONS TDA ARRIVE A CONTROLER ENTIEREMENT LE PROCESSUS DE FABRICATION, GAGE DE QUALITE' POUR TOUS LES PRODUITS DISTRIBUES DANS LE MONDE

LES PAROIS DE DOUCHE REpondent AUSSI A DES PROJETS PERSONNALISES, GRACE A LA PROFONDEUR DE GAMME DES MODELES, DES VERRES ET DES FINITIONS, CONFORMEMENT A LA NORME EN 14428:2015

LES COMPOSITES TDA - RECEVEURS DE DOUCHE ET PANNEAUX MURAUX - COMMERCIALISES SOUS LA MARQUE AROCK, SONT ISSUS D'UN MELANGE DE RESINES POLYESTER ET MINERAUX NATURELS EN POUUDRE, AVEC UN REVETEMENT EN GELCOAT TEINTE'DE FORT EPAISSEUR. ILS SONT HYGIENIQUES, RESISTANTS A L'EXFOLIATION ET AUX AGENTS CHIMIQUES, ANTIGLISSEMENT

LES MEUBLES SONT CONCUS POUR AMENER A UN'OFFRE PERSONNALISEE, PERMETTANT DE REpondRE AUX REVES DE SA CLIENTELE, A L'AIDE D'UN LOGICIEL SPECIFIQUE DISPONIBLE POUR LES OPERATEURS

DYNAMISM, FLEXIBILITY, ATTENTION TO DETAIL, RESEARCH AND TECHNOLOGY, CONTINUOUS INVESTMENTS AND QUALIFIED EMPLOYEES ARE AT THE HEART OF OUR PRODUCTS TO MEET THE SEARCH OF DESIGN IN THE FORMS, THE CONSISTENCY OF STYLE AND QUALITY

FOUNDED THE CORE PRODUCTION OF BATHROOM FURNITURE IN 1982, THEN IT STARTED THE PRODUCTION OF SHOWER ENCLOSURES IN 1997 AND COMPLETED ITS RANGE WITH COMPOSITE MATERIALS IN 2012

THE THREE DIVISIONS OF TDA'S FACTORY ALLOW TO CONTROL THE ENTIRE PRODUCTION PROCESS TO GUARANTEE ALL PRODUCTS DISTRIBUTED IN THE WORLD

SHOWER ENCLOSURES ARE SUITABLE FOR MADE TO MEASURE PRODUCTION, WITH A WIDE RANGE OF GLASS PATTERNS AND COLORS, IN COMPLIANCE WITH EN 14428:2015

SHOWER TRAYS AND COVERING WALLS DISTRIBUTED UNDER THE BRANDNAME "AROCK" COMBINE POLYESTER RESINS AND NATURAL MINERALS WITH A GELCOAT COATING, COLORED IN THICKNESS, HYGIENIC, RESISTANT TO EXFOLIATION AND CHEMICAL AGENTS, ANTISLIP

BATHROOM FURNITURE DESIGNED FOR A MODULAR AND CUSTOMIZED OFFER MEET THE SPECIFIC CUSTOMER WISHES WITH THE HELP OF A GRAPHIC SOFTWARE FOR OPERATORS



RECEVEURS DE DOUCHE SHOWER TRAYS	pag. pag.	PAROIS DE DOUCHE SHOWER ENCLOSURES	pag. pag.
Caractéristiques des matériaux Arock <i>Features of the Arock materials</i>	06 06	Finitions des matériaux <i>Materials finishes</i>	54 58
Couleurs <i>Colours</i>	08 08	Séries et modèles <i>Product lines and models</i>	55 55
Légende <i>Legenda</i>	08 08	Guide aux produits <i>Installation guidelines</i>	56 56
Arturo	10	Caractéristiques des matériaux <i>Features of the materials</i>	60 61
Pièces détachées <i>Spare Parts</i>	48	Guide à la lecture du tarif <i>How to read the price list</i>	62 62
Aurelio	26	Légende <i>Legenda</i>	64 64
Pièces détachées <i>Spare Parts</i>	48	Composition du code article <i>Reference code structure</i>	67 67
Almuro	38	Mesures spéciales <i>Special sizes</i>	67 67
Pièces détachées <i>Spare Parts</i>	48	Frigo	66
Pièces détachées et Accessoires <i>Spare parts and accessories</i>	48 48	Pièces détachées <i>Spare Parts</i>	72
Détermination de la glissance <i>Determination of Slipperiness</i>	50 50	Walk-in Italo	74
Entretien <i>Maintenance</i>	51 51	Pièces détachées <i>Spare Parts</i>	88
		Walk-in Rocco	90
		Pièces détachées <i>Spare Parts</i>	102
		Pluma Evo	104
		Pièces détachées <i>Spare Parts</i>	118
		Gaia	124
		Pièces détachées <i>Spare Parts</i>	138

PAROIS DE DOUCHE SHOWER ENCLOSURES	pag. pag.	SERVICES ET INFORMATIONS SERVICE AND INFORMATION	pag. pag.
Mork	142	Relever les mesures <i>How to take measurements</i>	400 401
Pièces détachées <i>Spare Parts</i>	156	Relever les mesures pour modèles standard <i>Standard models measurements</i>	402 403
Mindy	160	Cas particuliers <i>Special installations</i>	404 404
Pièces détachées <i>Spare Parts</i>	174	Relever les mesure dans les cas particuliers <i>Bespoke sizes measurements</i>	405 405
Dado Maxi	178	Profilés spéciaux <i>Special profiles</i>	410 410
Pièces détachées <i>Spare Parts</i>	206	Accessoires <i>Accessories</i>	415 415
Volo	214	Installer une paroi de douche <i>How to install a shower enclosure</i>	416 416
Pièces détachées <i>Spare Parts</i>	228	Entretien <i>Maintenance</i>	417 417
Aria	232	Codes des pièces détachées <i>Spare parts codes</i>	418 418
Pièces détachées <i>Spare Parts</i>	240	Assistance et garantie <i>Technical support and warranty</i>	426 427
Dino	242	Conditions générales de vente et de transport <i>General sales and Transport conditions</i>	428 430
Pièces détachées <i>Spare Parts</i>	266		
Font	270		
Pièces détachées <i>Spare Parts</i>	284		
Speedy	288		
Pièces détachées <i>Spare Parts</i>	308		
Comfort	314		
Pièces détachées <i>Spare Parts</i>	380		
Sopravasca - <i>Bathtub</i>	388		
Pièces détachées <i>Spare Parts</i>	396		

# Arock

Matériau composite issu des recherches sur les courbes granulométriques des carbonates et sur les caractéristiques de viscosité et de gélification des résines polyester

*Composite material, result of research on the granulometric curves of the carbonates and on structural characteristics of viscosity and gelation of the polyester resins*



## RÉSISTANCE RESISTANCE

Alcool  
aucun endommagement  
*Alcohol  
no damage*



Acétone  
aucune variation chromatique  
*Acetone  
no colour changes*



Produits Anticalcaire  
aucune variation chromatique  
*Descaling  
no colour changes*



Acide Chlorhydrique  
aucune variation chromatique  
*Hydrochloric Acid  
no colour changes*



Eau de Javel  
signe prononcé  
*Bleach  
obvious damage*



Essais internes effectués dans le laboratoire de Pavone Mella dans un environnement contrôlé à une température constante de 21°  
*In-house tests carried out at our facilities in Pavone Mella (BS) in a controlled environment with constant temperature at 21°*

inaltérable  
dans le temps

*unalterable  
over time*



effet soft-touch doux  
au toucher

*soft touch  
effect*



résistant  
aux taches

*stain  
resistant*



antibactérien

*anti-bacterial*



antidérapant B(A+B)  
DIN51097:1992

*anti-slip surface B(A+B)  
DIN 51097:1992*



résistant aux change-  
ments de température  
et aux rayons UV

*resistant to  
temperature  
changes and UV rays*

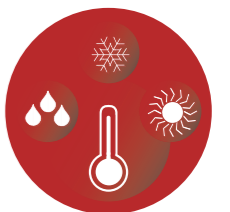

CARACTÉRISTIQUE FEATURES

## Couleurs - Colours

Disponibles en 35 couleurs dont 4 standard / Available in 35 colours, of which nr. 4 are standard

STANDARD  
STANDARD

Couleurs palette NCS  
NCS colour chart

60 BIANCO	26 AUTUMN BEIGE	13 ELEGANT GREY	16 DEEP GREY	
EN OPTION OPTION				
01 NUDE	02 ROYAL	03 NATURE	04 COOKIE	05 WILD
06 DIVA	42 LATTE	07 FANCY	40 URBAN	59 NERO
08 PRINCESS	09 SUNSET	10 ENJOY	11 ROCK	12 BALLERINA
14 CORAL	15 PASSION	18 MASSAI	19 ROMANTIC	68 LILAC
69 SWEET	70 COCKTAIL	75 LAVANDER	76 VELVET	77 MEMORIES
85 LUCKY	90 LAGOON	91 MIRAGE	96 HEAVEN	97 JUNON
98 SECRET				

Etant les couleurs imprimés, ils sont présentés à titre indicatif  
Colours in the chart are merely indicative and can be different from real colours

## Légende - Legenda

PICTOGRAMME  
ICONS

**Kg max** Max poids colis  
Max. weight of the item/packageing

**nr.** Nr colis  
Nr of items /boxes

## Produits en Arock - Arock Products

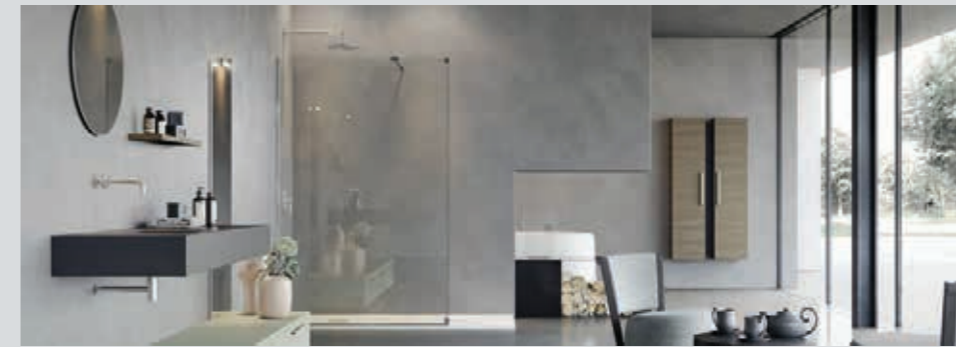

### Arturo

receveur de douche  
avec bords  
sans bords

*shower tray  
with rims  
without rims*



### Aurelio

receveur de douche  
avec bords  
pente unique

*shower tray  
with rims  
single fall*



### Almuro

panneau  
de revêtement  
horizontal/vertical

*panel  
wall panel  
horizontal/vertical*



Arturo





## ARTURO

Receveur de douche en Arock  
posé à fleur

*Arock shower tray  
low level access*







## ARTURO

Receveur de douche en Arock  
avec 4 bords intégrés, posé

*Four edge rimmed shower tray  
fitted onto the floor*



# Arturo



H. 3 cm / H. 3 cm



**NEW** QUART DE CERCLE H. 3 cm  
QUADRANT H. 3 cm



PERSONNALISABLE AVEC COUPES SPÉCIALES  
CUSTOMIZABLE, CAN BE CUT-TO-SIZE

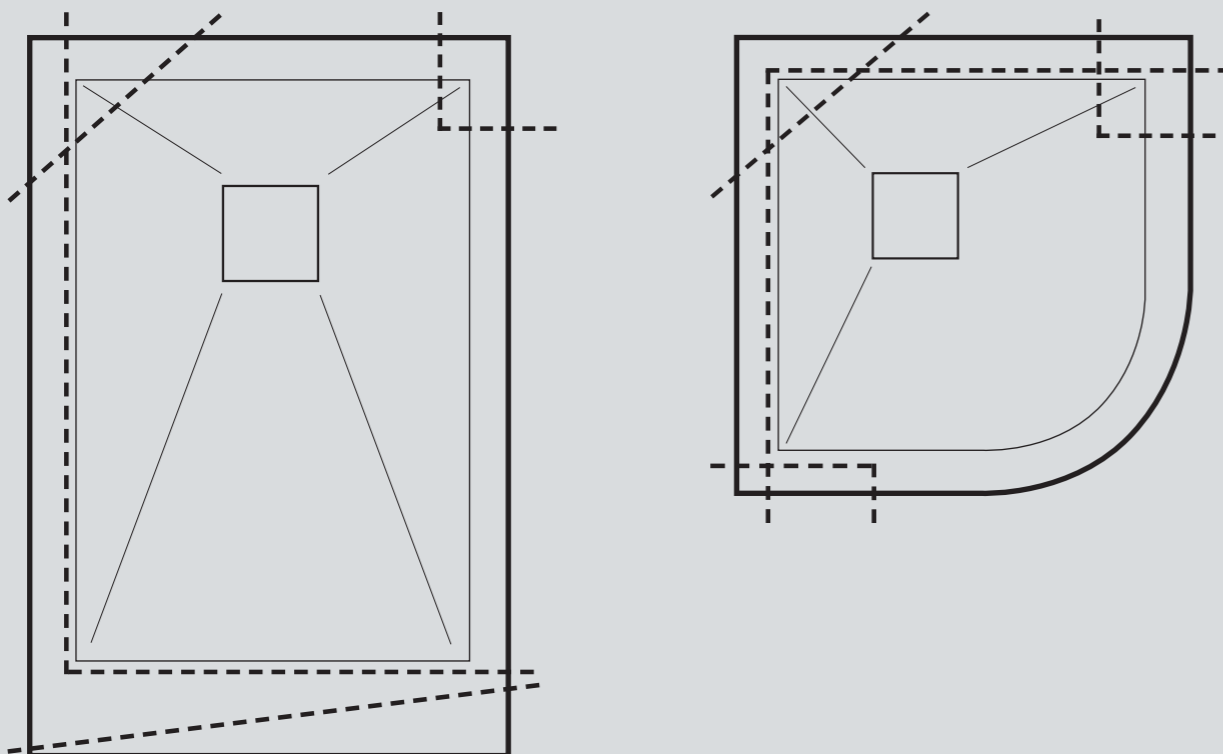

## Dimensions / Sizes

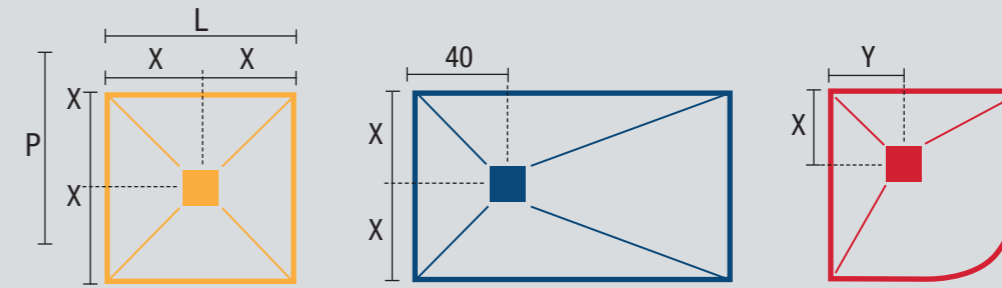

cm	L 70	L 80	L 90	L 100	L 120	L 140	L 160	L 180	L 200
P 70	■			■	■	■	■	■	
P 80		■ ■		■	■	■	■	■	■
P 90			■ ■	■	■	■	■	■	■
P 100	■	■	■	■	■	■	■	■	

Position de la grille  
Waste position

■ au centre / central

■ P: au centre / central

L: à 40cm du bord  
at 40 cm from edge

■ X=Y : 80x80 - L. 32,5 cm  
90x90 - L. 35 cm

## Grille couvre-bonde / Waste cover



Fournie en finition double face: un coté inox brillant, un coté inox satiné  
Dual finish: one side bright, one side mat

EN OPTION: disponible dans les 35 couleurs des receveurs  
AS AN OPTION: available in 35 colours

## Bonde FOURNIE / Waste INCLUDED



Bonde standard **FOURNIE**  
Standard shallow waste **INCLUDED**

## Sur mesure / Customization

COUPES / CUTS : coupes brut ou finies en couleur  
cuts can be raw or finished



# Arturo

avec bords /  
with edge rims



4 BORDS INTÉGRÉS H. 4,5 cm  
4 EDGE RIMS H. 4,5 cm

■ MONOLITHIQUE / MOULDED



1 BORD APPLIQUÉ H. 4,5 cm  
1 EDGE RIM H. 4,5 cm - BONDED



2 BORDS APPLIQUÉS H. 4,5 cm  
2 EDGE RIMS H. 4,5 cm - BONDED



PERSONNALISABLE AVEC COUPES SPÉCIALES  
CUSTOMIZABLE, CAN BE CUT-TO-SIZE

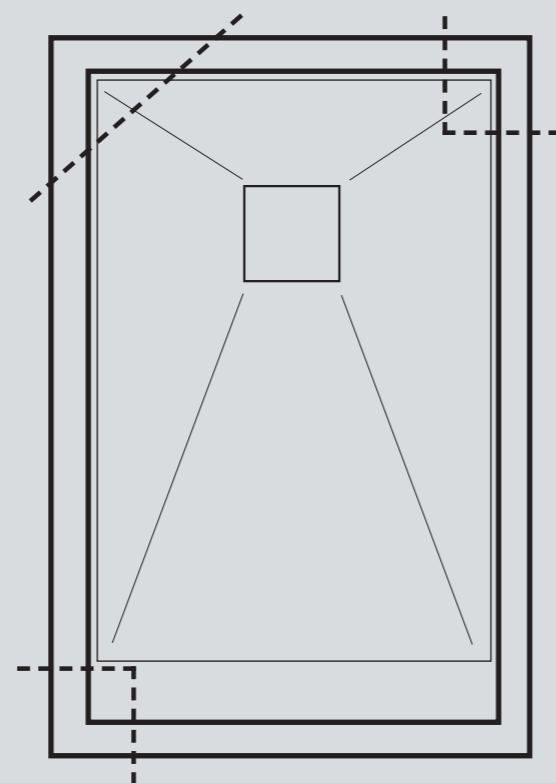

## Dimensions / Sizes

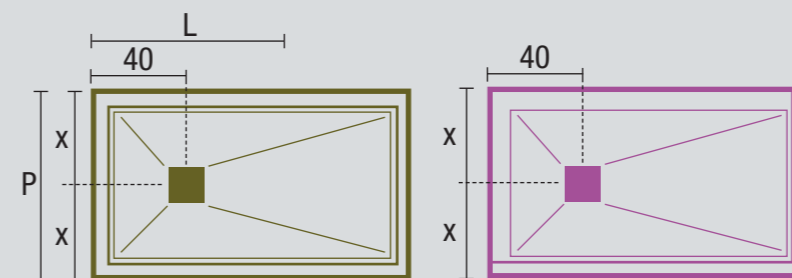

cm	L 70	L 80	L 90	L 100	L 120	L 140	L 160	L 180
P 70	■			■	■	■	■	■
P 80		■	■	■	■	■	■	■
P 90			■	■	■	■	■	■
P 100	■	■	■	■	■	■	■	■

Position de la grille  
Waste position

■ au centre / central

■ P: au centre / central  
L: à 40 cm du bord  
at 40 cm from edge

■ P: al centro / al centro  
L: à 40 cm du bord  
at 40 cm from edge

## Grille couvre-bonde / Waste cover



Fournie en finition double face: un coté inox brillant, un coté inox satiné  
Dual finish: one side bright, one side mat

EN OPTION: disponible dans les 35 couleurs des receveurs  
AS AN OPTION: available in 35 colours

## Bonde FOURNIE / Waste INCLUDED

**NEW** Bonde standard **FOURNIE**  
Standard shallow waste **INCLUDED**

## Sur mesure / Customization

COUPES / CUTS: coupes brut ou finies en couleur  
cuts can be raw or finished

# Arturo

adaptable  
performant  
résistant

ep. 3 cm sans bords  
ep. 4,5 cm avec bords  
25 dimensions standard  
35 couleurs dont 4 standard

versatile  
performing  
resistant

3 cm thick  
4,5 cm thick with rims  
25 standard sizes  
35 colours, out of which 4 standard colours

**INFO TECHNIQUES TECHNICAL INFO**

Le receveur Arturo peut être posé au sol, ou encastré de plain pied  
Arturo shower tray can be installed onto the floor or as a level access

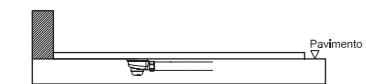

MONTAGE A' POSER  
FLOOR INSTALLATION

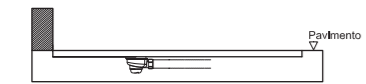

MONTAGE A' ENCASTRER  
LEVEL ACCESS

**DETAILS TECHNIQUES TECHNICAL DETAILS**

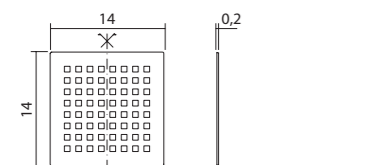

Grille couvre-bonde double face, en acier inox  
Stainless steel waste cover

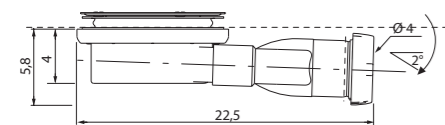

**NEW** Bonde de vidage **INCLUDE**  
Standard shallow waste **INCLUDED**

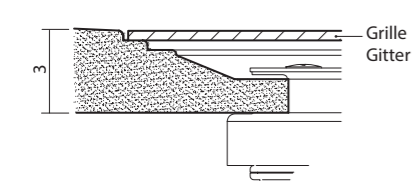

Section du receveur Arturo sans bords avec bonde  
Arturo shower tray section, waste included

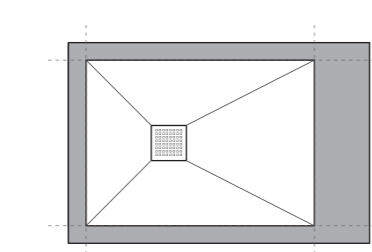

Section du receveur Arturo sans bords  
Position and size of the cut area for Arturo tray

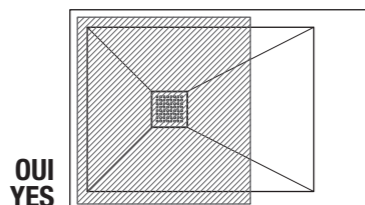
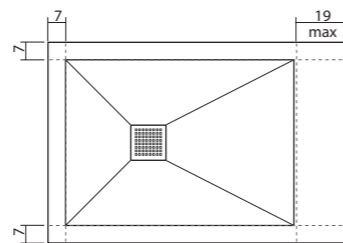

Zone conseillée pour la position de la pomme de douche  
Suggestions for installation of shower head

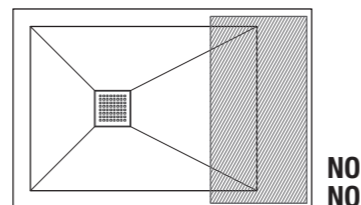

**MODÈLES DISPONIBLES  
AVAILABLE MODELS**

sans bords  
without rims

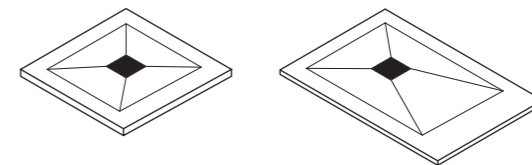

4 bords  
4 rims moulded

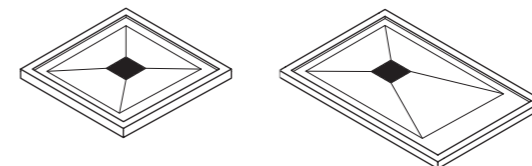

2 bords  
2 rims

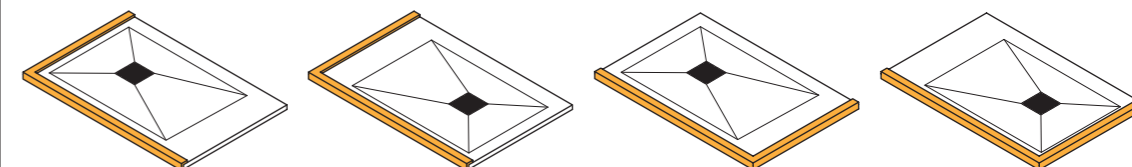

Modèle A  
Modell A

Modèle B  
Modell B

Modèle C  
Modell C

Modèle D  
Modell D

1 bord  
1 rim

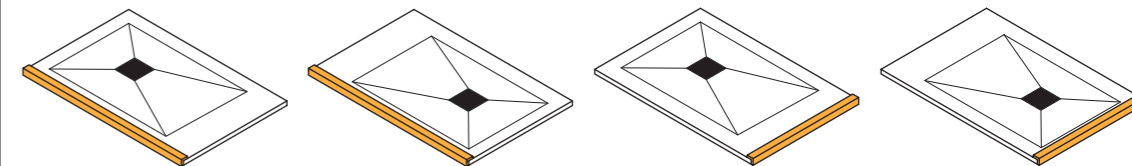

Modèle E  
Modell E

Modèle F  
Modell F

Modèle G  
Modell G

Modèle H  
Modell H

quart de cercle  
quadrant

h 3 cm., rayon 55 cm  
h 3 cm., radius 55 cm

**NEW**

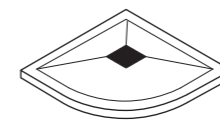

sur mesure  
bespoke

Exemples de découpes sur mesure  
Examples of bespoke cut

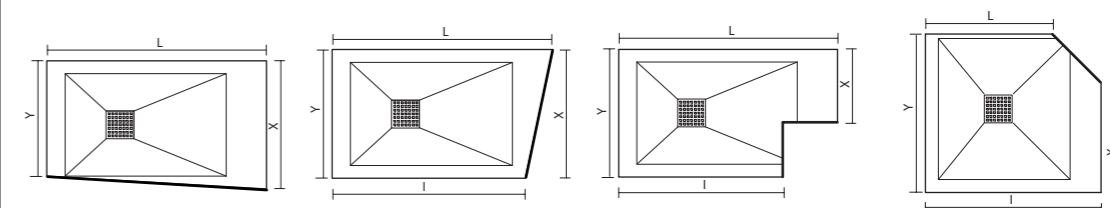

1 coupe  
1 cut

1 coupe  
1 cut

2 coupes  
2 cuts

2 coupes  
2 cuts

Pour toute découpe particulière, consultez TDA à l'aide d'un dessin  
For special cuts, ask TDA for a technical drawing

La deuxième découpe est faisable uniquement en ligne droite et non finie  
The second cut can only be done in length and in rough finishing



# Arturo

Receveur sans bords  
Shower tray without rims

Receveur de douche en Arock avec surface en gelcoat. Peut être personnalisé en 35 couleurs et en sur mesure

Arock shower tray with gelcoat surface. Customizable in 35 colours and with bespoke cuts



**CARACTÉRISTIQUES FEATURES**

Épaisseur 3 cm  
27 mesures standard (moulées)  
35 couleurs dont 4 standard

3 cm thick  
27 standard sizes (mould)  
35 colours of which 4 standard

**INFOS TECHNIQUES TECHNICAL INFORMATION**

Bonde de vidage avec syphon à membrane  
Grille en acier inox -un coté mat un coté brillant - incluse  
Grille laquée en option (35 couleurs)  
Tolérance de +/- 5 mm  
Coupes sur mesure brutes et finies

Membrane waste included  
Stainless steel waste cover included  
Waste cover coloured on demand (all 35 colours)  
Tolerance +/- 5 mm  
Bespoke rough cuts and coloured finishings

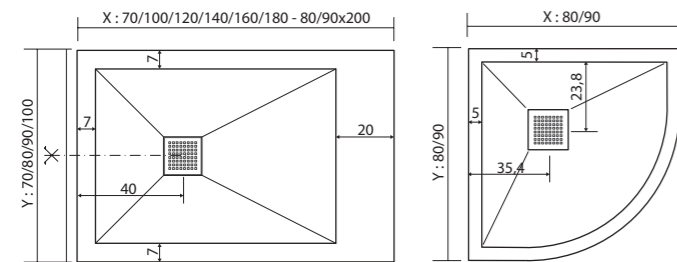

**Mesures standard Standard sizes**

X x Y	(Kg max)	kit	X x Y	(Kg max)	kit	X x Y	(Kg max)	kit
70 x 70	26	6	80 x 140	58	12	90 x 180	81	15
70 x 100	37	9	80 x 160	65	12	90 x 200	90	15
70 x 120	44	9	80 x 180	73	15	100 x 100	52	9
70 x 140	51	12	80 x 200	81	15	100 x 120	61	9
70 x 160	58	12	90 x 90	42	6	100 x 140	71	12
70 x 180	65	15	90 x 100	46	9	100 x 160	80	12
80 x 80	34	6	90 x 120	55	9	100 x 180	90	15
80 x 100	42	9	90 x 140	64	12	ART - 80 x 80	34	6
80 x 120	50	9	90 x 160	72	12	ART - 90 x 90	42	6

**ATTENTION WARNING**

La bonde des modèles Arturo 70x70, 80x80 et 90x90 cm est en position centrale

Les coupes sur mesure peuvent être faites à l'usine - brutes ou finies

Les receveurs peuvent être coupés sur place

For square shower trays 70x70, 80x80, and 90x90 cm, waste is in central position

Bespoke cuts can be factory made - both for rough cuts and for colour finished cuts

Shower trays can be cut during installation

Grille laquée Coloured waste cover		Bonde de vidage à sortie verticale Vertical waste h 80		Pieds réglables Adjustable feet		Mastic SPARTAN® SPARTAN® sealing		
Réf / Code	€	Réf / Code	€	Réf / Code	pcs	€	Réf / Code	€
AZG14X14C	59	AZPD90REG	56	AZKPIED04	4	59	36B010010	30
				AZKPIED06	6	82		

**INSTALLATIONS PREVUES**

**ALLOWED INSTALLATIONS**

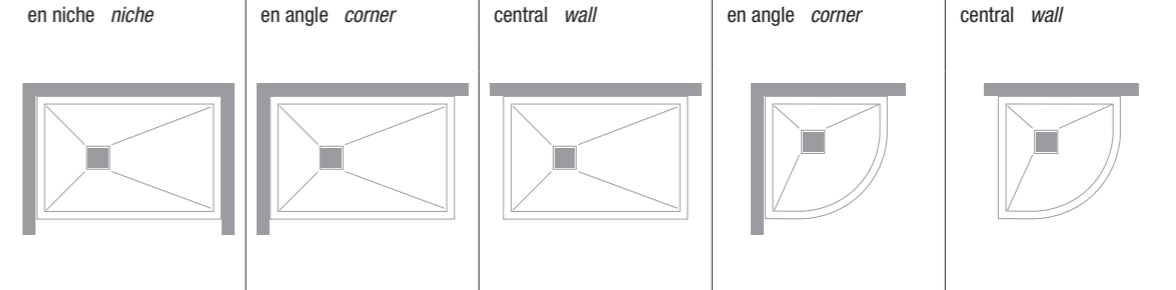

## AK-AN

épaisseur 3 cm  
thickness 3 cm

**STD-couleurs standard / OPT-couleurs en option**

dimensions sizes	Sans coupe Without cut	STD	OPT
70 x 70	ARN070070	417	459
70 x 100	ARN070100	424	465
70 x 120	ARN070120	472	520
70 x 140	ARN070140	522	573
70 x 160	ARN070160	581	641
70 x 180	ARN070180	636	701
80 x 80	ARN080080	454	499
80 x 100	ARN080100	460	506
80 x 120	ARN080120	514	567
80 x 140	ARN080140	581	641
80 x 160	ARN080160	643	707
80 x 180	ARN080180	710	781
80 x 200	ARN080200	804	885
90 x 90	ARN090090	490	539
90 x 100	ARN090100	490	539
90 x 120	ARN090120	563	621
90 x 140	ARN090140	643	707
90 x 160	ARN090160	710	781
90 x 180	ARN090180	783	863
90 x 200	ARN090200	885	973
100 x 100	ARN100100	539	594
100 x 120	ARN100120	612	674
100 x 140	ARN100140	698	768
100 x 160	ARN100160	777	855
100 x 180	ARN100180	864	949

**STD-standard colours / OPT-option colours**

Coupe brut Rough cut	STD	OPT
ARN079070	417	459
ARN079100	424	465
ARN079120	472	520
ARN079140	522	573
ARN079160	581	641
ARN079180	636	701
ARN089080	454	499
ARN089100	460	506
ARN089120	514	567
ARN089140	581	641
ARN089160	643	707
ARN089180	710	781
ARN089200	804	885
ARN099090	490	539
ARN099100	490	539
ARN099120	563	621
ARN099140	643	707
ARN099160	710	781
ARN099180	783	863
ARN099200	885	973
ARN109100	539	594
ARN109120	612	674
ARN109140	698	768
ARN109160	777	855
ARN109180	864	949

Coupe finie en couleur Colour finished cut	STD	OPT
ARN078070	600	697
ARN078100	607	704
ARN078120	657	759
ARN078140	705	812
ARN078160	766	880
ARN078180	820	939
ARN088080	638	738
ARN088100	643	745
ARN088120	698	805
ARN088140	766	880
ARN088160	828	946
ARN088180	894	1.019
ARN088200	988	1.124
ARN098090	674	777
ARN098100	674	777
ARN098120	747	858
ARN098140	828	946
ARN098160	894	1.019
ARN098180	967	1.101
ARN098200	1.070	1.212
ARN108100	723	832
ARN108120	796	912
ARN108140	882	1.007
ARN108160	961	1.094
ARN108180	1.047	1.188

## AK-AT

QUART DE CERCLE - épaisseur 3 cm  
QUADRANT - thickness 3 cm

**STD-couleurs standard / OPT-couleurs en option**

dimensions sizes	Sans coupe Without cut	STD	OPT
80 x 80	ART080080	454	499
90 x 90	ART090090	490	539

**STD-standard colours / OPT-option colours**

Coupe brut Rough cut	STD	OPT
ART089080	454	499
ART099090	490	539

Toute commande de receveurs sur mesure sans schéma technique ne sont pas acceptées  
Bespoke orders for shower trays without technical drawing are not produced

Mesures spéciales Special sizes	Disponibilité Availability
Largueur min Largeur max Profondeur min Profondeur max	Min width Max width Min depth Max depth

60 cm 200 cm 60 cm 100 cm	■ Stock-BLANC ■ Stock-WHITE
------------------------------------	--------------------------------

Pièces détachées et Accessoires Spare parts and Accessories	
Entretien Maintenance	48 51

# Arturo

Receveur de douche en Arock avec surface et bords en gelcoat. Peut être personnalisé en 35 couleurs et en sur mesure

Shower tray with gelcoat surface and rims. Customizable in 35 colours and with bespoke cuts



## CARACTÉRISTIQUES FEATURES

Épaisseur 4,5 cm  
23 mesures standard (moulées)  
35 couleurs dont 4 standard

4,5 cm thick  
23 standard sizes (mould)  
35 colours of which 4 standard

## INFOS TECHNIQUES TECHNICAL INFORMATION

Bonde de vidage avec syphon à membrane  
Grille en acier inox - un côté mat un côté brillant - incluse  
Grille laquée en option (35 couleurs)  
Tolérance de +/- 5 mm  
Coupes sur mesure brutes et finies

Membrane waste included  
Stainless steel waste cover included  
Waste cover coloured on demand with 35 colours  
Tolerance +/- 5 mm  
Bespoke rough cuts and coloured finishings

Receveur de douche avec bords  
Shower tray with rims

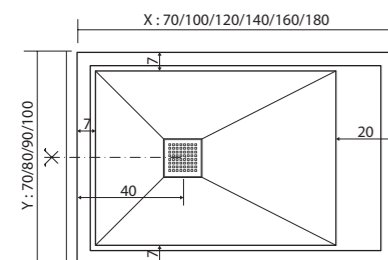

## Mesures standard Standard sizes

X x Y	(Kg max)	kit	X x Y	(Kg max)	kit	X x Y	(Kg max)	kit
70 x 70	33	6	80 x 120	52	9	90 x 160	76	12
70 x 100	39	9	80 x 140	60	12	90 x 180	85	15
70 x 120	47	9	80 x 160	68	12	100 x 100	54	9
70 x 140	53	12	80 x 180	76	15	100 x 120	64	9
70 x 160	60	12	90 x 90	49	6	100 x 140	73	12
70 x 180	67	15	90 x 100	53	9	100 x 160	83	12
80 x 80	41	6	90 x 120	58	9	100 x 180	93	15
80 x 100	44	9	90 x 140	67	12			

## ATTENTION WARNING

La bonde des modèles Arturo 70x70, 80x80 et 90x90 cm est en position centrale

For square shower trays 70x70, 80x80, and 90x90 cm, waste is in central position

Les coupes sur mesure peuvent être faites à l'usine - brutes ou finies

Bespoke cuts can be factory made - both for rough cuts and for colour finished cuts

Les receveurs peuvent être coupés sur place

Shower trays can be cut during installation

Grille laquée Coloured waste cover	Bonde de vidage à sortie verticale Vertical waste h 80	Pieds réglables Adjustable feet	Mastic SPARTAN® SPARTAN® sealing					
Réf / Code	€	Réf / Code	€	Réf / Code	pcs	€	Réf / Code	€
AZG14X14C	59	AZPD90REG	56	AZKPIED04	4	59	36B010010	30
				AZKPIED06	6	82		

## INSTALLATIONS PREVUES

en niche niche

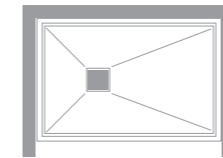

## ALLOWED INSTALLATIONS

en angle corner

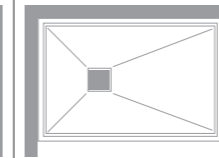

central wall

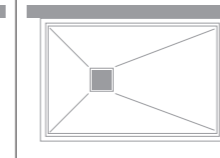

## AK-AM

RECEVEUR MONOLITHIQUE À 4 BORDS - épaisseur 4,5 cm  
4 RIMS MONOLITHIC - thickness 4,5 cm

### STD-couleurs standard / OPT-couleurs en option

dimensions sizes	Sans coupe Without cut	STD	OPT
70 x 100	ARM070100	472	520
70 x 120	ARM070120	522	573
80 x 100	ARM080100	508	560
80 x 120	ARM080120	570	627
80 x 140	ARM080140	636	701
80 x 160	ARM080160	712	786
80 x 180	ARM080180	780	860
90 x 90	ARM090090	570	627

### STD-standard colours / OPT-option colours

Coupe brut Rough cut	STD	OPT
ARM079100	472	520
ARM079120	522	573
ARM089100	508	560
ARM089120	570	627
ARM089140	636	701
ARM089160	712	786
ARM089180	780	860
ARM099090	570	627

Coupe finie en couleur Colour finished cut	STD	OPT
ARM078100	657	759
ARM078120	705	812
ARM088100	693	799
ARM088120	754	866
ARM088140	820	939
ARM088160	895	1.025
ARM088180	963	1.099
ARM098090	754	866

## AK-AB

AVEC 1 OU 2 BORDS - épaisseur 4,5 cm  
WITH 1 OR 2 RIMS - thickness 4,5 cm

### STD-couleurs standard / OPT-couleurs en option

dimensions sizes	Sans coupe Without cut	STD	OPT
70 x 70	ARB070070	704	774
70 x 100	ARB070100	710	781
70 x 120	ARB070120	766	842
70 x 140	ARB070140	814	896
70 x 160	ARB070160	869	956
70 x 180	ARB070180	930	1.023
80 x 80	ARB080080	741	814
80 x 100	ARB080100	747	821
80 x 120	ARB080120	808	889
80 x 140	ARB080140	869	956
80 x 160	ARB080160	930	1.023
80 x 180	ARB080180	998	1.097
90 x 90	ARB090090	777	855
90 x 100	ARB090100	777	855
90 x 120	ARB090120	856	943
90 x 140	ARB090140	930	1.023
90 x 160	ARB090160	998	1.097
90 x 180	ARB090180	1.077	1.185
100 x 100	ARB100100	827	910
100 x 120	ARB100120	906	997
100 x 140	ARB100140	991	1.090
100 x 160	ARB100160	1.064	1.171
100 x 180	ARB100180	1.150	1.265

### STD-standard colours / OPT-option colours

Coupe brut Rough cut	STD	OPT
ARB079070	704	774
ARB079100	710	781
ARB079120	766	842
ARB079140	814	896
ARB079160	869	956
ARB079180	930	1.023
ARB089080	741	814
ARB089100	747	821
ARB089120	808	889
ARB089140	869	956
ARB089160	930	1.023
ARB089180	998	1.097
ARB099090	777	855
ARB099100	777	855
ARB099120	856	943
ARB099140	930	1.023
ARB099160	998	1.097
ARB099180	1.077	1.185
ARB109100	827	910
ARB109120	906	997
ARB109140	991	1.090
ARB109160	1.064	1.171
ARB109180	1.150	1.265

Coupe finie en couleur Colour finished cut	STD	OPT
ARB078070	888	1.012
ARB078100	894	1.019
ARB078120	949	1.081
ARB078140	999	1.135
ARB078160	1.053	1.195
ARB078180	1.114	1.261
ARB088080	925	1.053
ARB088100	931	1.060
ARB088120	991	1.127
ARB088140	1.053	1.195
ARB088160	1.114	1.261
ARB088180	1.181	1.336
ARB098090	961	1.094
ARB098100	961	1.094
ARB098120	1.041	1.181
ARB098140	1.114	1.261
ARB098160	1.181	1.336
ARB098180	1.260	1.423
ARB108100	1.010	1.149
ARB108120	1.089	1.234
ARB108140	1.176	1.329
ARB108160	1.249	1.410
ARB108180	1.333	1.503

ⓘ Pour les modèles avec 1 ou 2 bords, le prix ne change pas  
For 1 or 2 rims shower trays price doesn't change

ⓘ Dans les modèles avec 1 ou 2 bords, les bords sont collés. La version avec 4 bords est obtenue par moulage  
For 1 and 2 rims versions, rims are bonded. The 4 rims version is moulded

ⓘ Toute commande de receveurs sur mesure sans schéma technique ne sont pas acceptées  
Bespoke orders for shower trays without technical drawing are not produced

### Mesures spéciales Special sizes

Largeur min	Min width	60 cm
Largeur max	Max width	180 cm
Profondeur min	Min depth	60 cm
Profondeur max	Max depth	100 cm

Pièces détachées et Accessoires Spare parts and Accessories	48
Entretien Maintenance	51



# Aurelio





## AURELIO

Receveur de douche en Arock  
pente unique avec grille linéaire  
installé à fleur

*Arock linear shower tray  
with single fall  
low level access*





## AURELIO

Receveur de douche en Arock  
pente unique avec grille linéaire  
posé

*Arock linear shower tray  
with single fall  
fitted onto the floor*





# Aurelio

UNE FORME UNIQUE AVEC PENTE EN UN SEUL SENS  
ONE SHAPE WITH SINGLE FALL

H. 4,5 cm



PERSONNALISABLE AVEC COUPES SPÉCIALES  
CUSTOMIZABLE, CAN BE CUT-TO-SIZE

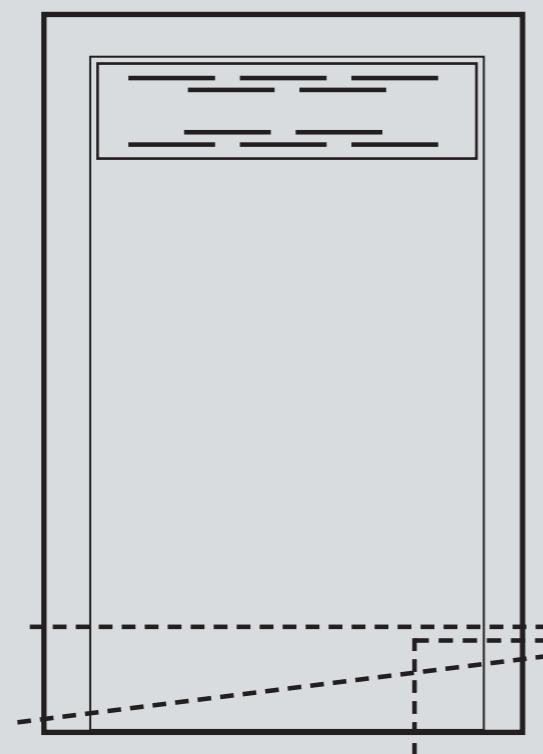

## Dimensions / Sizes

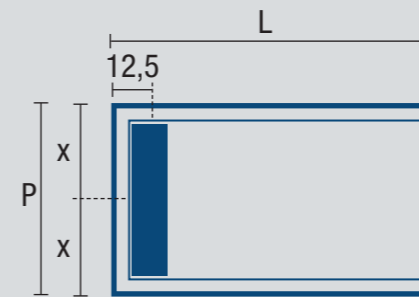

cm	L 120	L 140	L 160	Grille / Waste
P 70	■	■	■	L 59,6 cm
P 80	■	■	■	L 69,6 cm
P 90	■	■	■	L 79,6 cm

Position de la grille  
Waste position

- P: au centre / central
- L: à 12,5 cm du bord  
at 12,5 cm from edge

## Grille couvre-bonde / Waste cover



Fournie en finition double face: un côté inox brillant, un côté inox satiné  
Dual finish: one side bright, one side mat

EN OPTION: disponible dans les 35 couleurs des receveurs  
AS AN OPTION: available in 35 colours

## Bonde FOURNIE / Waste INCLUDED

**NEW** Bonde standard **FOURNIE**  
Standard shallow waste **INCLUDED**

## Sur mesure / Customization

COUPES / CUTS: coupes brut ou finies en couleur  
cuts can be raw or finished

# Aurelio

compact  
élégant  
personnalisable

ep. 4 cm avec bords  
9 dimensions standard  
35 couleurs dont 4 standard

*compact  
elegant  
customizable*

*4 cm thick  
9 standard sizes  
35 colours, out of which 4 standard colours*

**INFO TECHNIQUES TECHNICAL INFO**

Le receveur Aurelio peut être posé au sol, ou encastré de plain pied  
*Aurelio shower tray can be installed onto the floor but also for level access*

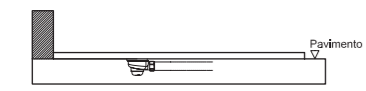

MONTAGE A' POSER  
FLOOR INSTALLATION



MONTAGE A' ENCASTRER  
LEVEL ACCESS



**DETAILS TECHNIQUES TECHNICAL DETAILS**

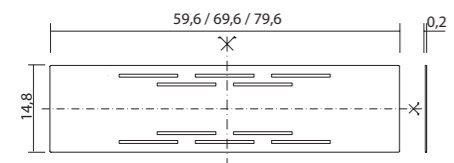

Grille couvre-bonde double face, en acier inox  
*Stainless steel waste cover*

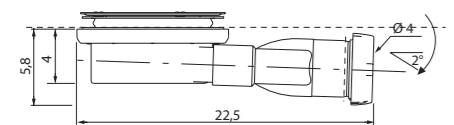

**NEW** Bonde de vidage **INCLUDE**  
*Standard shallow waste INCLUDED*

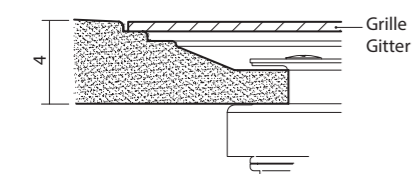

Section du receveur Aurelio avec bonde  
*Section of Aurelio shower tray with waste*

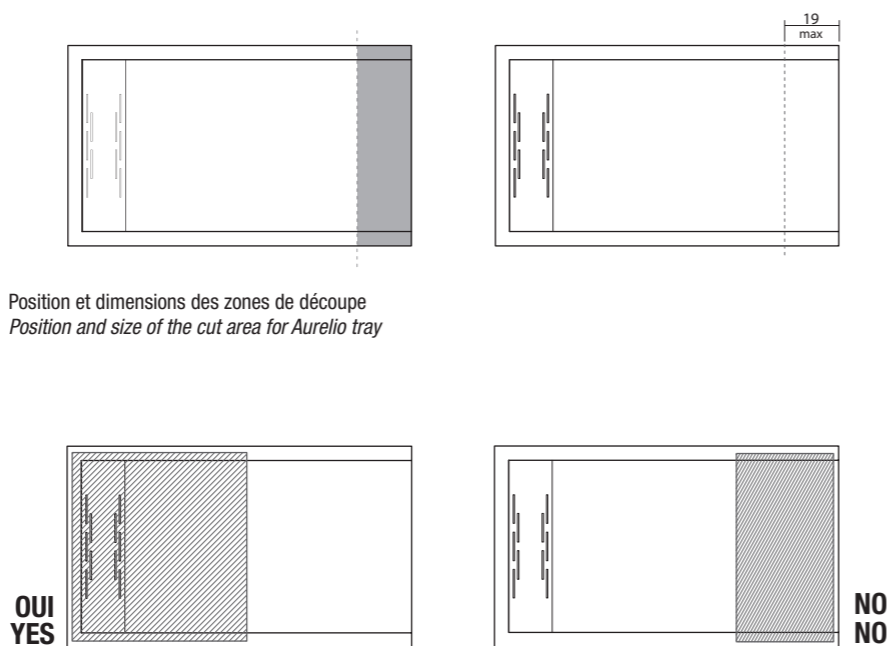

Position et dimensions des zones de découpe  
*Position and size of the cut area for Aurelio tray*

Zone conseillée pour la position de la pomme de douche  
*Suggestions for installation of shower head*

**MODÈLES DISPONIBLES  
AVAILABLE MODELS**

**3 bords - une seule pente**  
*3 rims - single fall*

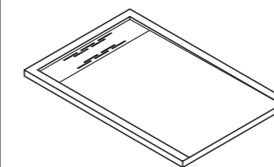

**sur mesure  
bespoke**

Exemples de découpes sur mesure  
*Examples of bespoke cut*

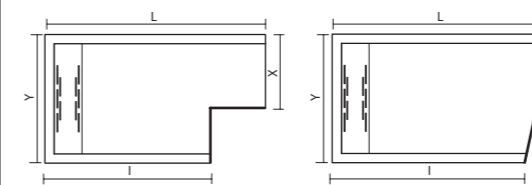

**1 coupe  
1 cut**

**2 coupes  
2 cuts**

Pour toute découpe particulière, consultez TDA à l'aide d'un dessin  
*For special cuts, ask TDA for a technical drawing*

La deuxième découpe est faisable uniquement en ligne droite et non finie  
*The second cut can only be done in length and in raw finishing*

# Aurelio

Receveur de douche avec pente unique  
Shower tray with single fall

Receveur de douche en Arock avec surface et bords en gelcoat. Pente unique jusqu'à la grille en acier

Shower tray with gelcoat surface and rims. The single fall ends onto the waste cover



## CARACTÉRISTIQUES FEATURES

Épaisseur 4 cm  
9 mesures standard (moulées)  
35 couleurs dont 4 standard

4 cm thick  
9 standard sizes (mould)  
35 colours of which 4 standard

## INFOS TECHNIQUES TECHNICAL INFORMATION

Bonde de vidage avec syphon à membrane  
Grille en acier inox - un côté mat un côté brillant - incluse  
Grille laquée en option (35 couleurs)  
Tolérance de +/- 5 mm  
Coupes sur mesure brutes - coté opposé au vidage

Membrane waste included  
Stainless steel waste cover included  
Waste cover coloured on demand (all 35 colours)  
Tolerance +/- 5 mm  
Bespoke rough cuts - only on the opposite side of the waste

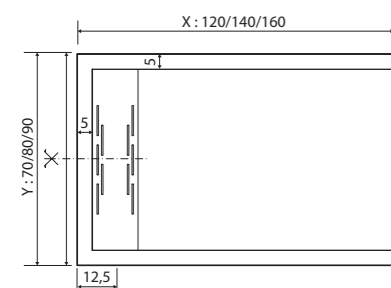

## Mesures standard Standard sizes

X x Y	kit	Kg max
70 x 120	9	41
70 x 140	12	48
70 x 160	12	55
80 x 120	9	47
80 x 140	12	55
80 x 160	12	62
90 x 120	9	53
90 x 140	12	62
90 x 160	12	70

## ATTENTION WARNING

Les grilles sont disponibles en trois longueurs, selon dimensions du receveur

Wastes covers are available in three lengths and change according to the tray width

Les coupes sur mesure peuvent être faites à l'usine - brutes - coté opposé au vidage

Bespoke cuts can be factory made just in rough version and on the opposite side of the waste side

Les receveurs peuvent être coupés sur place

Shower trays can be cut during installation

Grille laquée Coloured waste cover			Bonde de vidage à sortie verticale Vertical waste h 80		Pieds réglables Adjustable feet			Mastic SPARTAN® SPARTAN® sealing	
Réf / Code		€	Réf / Code	€	Réf / Code	pcs	€	Réf / Code	€
AZG14X70C	14,8x59,6 cm	106	AZPD90REG	56	AZKPIED04	4	59	36B010010	30
AZG14X80C	14,8x69,6 cm	111			AZKPIED06	6	82		
AZG14X90C	14,8x79,6 cm	113							

## INSTALLATIONS PREVUES

en niche *niche*



## ALLOWED INSTALLATIONS

en angle *corner*

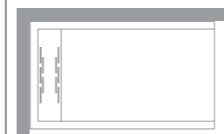

central *wall*



## AK-UN

PENTE UNIQUE - épaisseur 4 cm

SINGLE FALL - thickness 4 cm

## STD-couleurs standard / OPT-couleurs en option

dimensions sizes	Sans coupe Without cut	STD	OPT	STD-standard colours / OPT-option colours	STD	OPT
70 x 120	AUN070120	571	620	Coupe brut Rough cut		
70 x 140	AUN070140	621	673	AUN079120	571	620
70 x 160	AUN070160	680	740	AUN079140	621	673
80 x 120	AUN080120	613	666	AUN079160	680	740
80 x 140	AUN080140	680	740	AUN089120	613	666
80 x 160	AUN080160	742	806	AUN089140	680	740
90 x 120	AUN090120	662	719	AUN089160	742	806
90 x 140	AUN090140	742	806	AUN099120	662	719
90 x 160	AUN090160	809	880	AUN099140	742	806
				AUN099160	809	880

Toute commande de receveurs sur mesure sans schéma technique ne sont pas acceptées  
Bespoke orders for shower trays without technical drawing are not produced

## Mesures spéciales Special sizes

Largeur min	Min width	100 cm
Largeur max	Max width	160 cm
Profondeur min	Min depth	70 cm
Profondeur max	Max depth	90 cm

Pièces détachées et Accessoires Spare parts and Accessories	48
Entretien Maintenance	51



# Almuro





## ALMURO

Panneaux de revêtement mural

*Wall panels*



# Almuro

DISPONIBLES EN 3 DIMENSIONS STANDARD / AVAILABLE IN 3 STANDARD SIZES :  
EPAISSEUR 6 mm / THICKNESS 6 mm

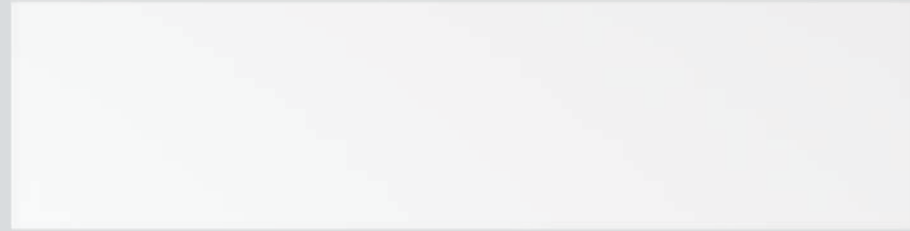

DIM. 50 x 200 cm / SIZE 50 x 200 cm

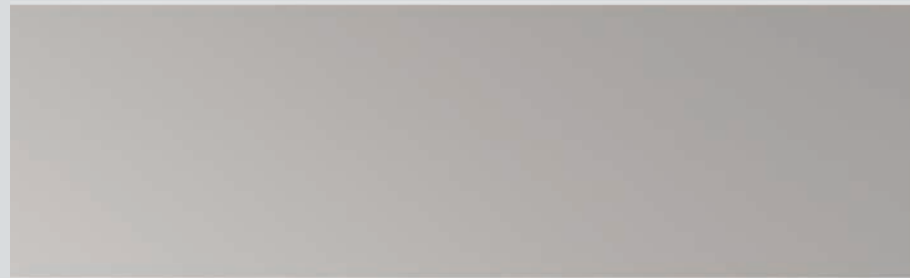

DIM. 60 x 200 cm / SIZE 60 x 200 cm

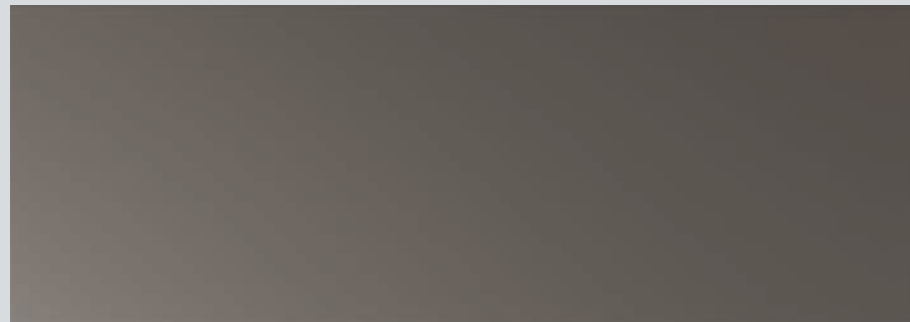

DIM. 70 x 200 cm / SIZE 70 x 200 cm

SUR-MESURE POSSIBLE, COUPE BRUT UNIQUEMENT  
CUSTOMIZATION AVAILABLE, RAW CUTS ONLY



## Dimensions / Sizes

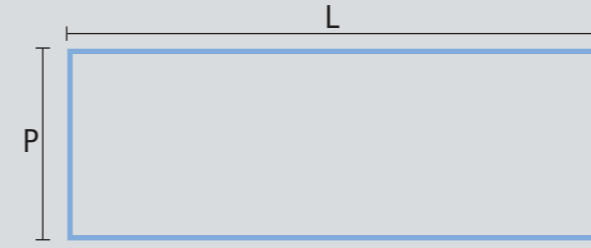

cm	L 200
P 50	■
P 60	■
P 70	■

## Sur mesure / Customization

COUPES / CUTS : coupe brut  
raw cut

# Almuro

modulable  
fonctionnel  
esthétique

ép. 0,6 cm  
3 dimensions standard  
35 couleurs dont 4 standard

*versatile  
functional  
aesthetic*

*0,6 cm thick  
3 standard sizes  
35 colours, out of which 4 standard colours*



**MODÈLES DISPONIBLES**  
**AVAILABLE MODELS**

**dim. 50 x 200 cm**  
**size: 50 x 200 cm**

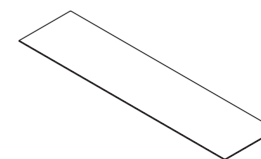

**dim. 60 x 200 cm**  
**size: 60 x 200 cm**

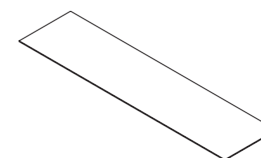

**dim. 70 x 200 cm**  
**size: 70 x 200 cm**

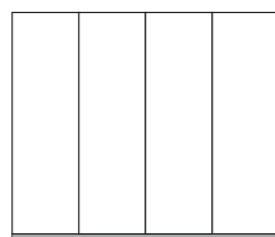
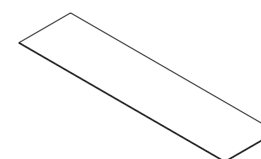

Les panneaux Almuro peuvent être installés à la verticale ou à l'horizontale  
*Die Abdeckplatten Almuro können entweder vertikal oder horizontal installiert werden*

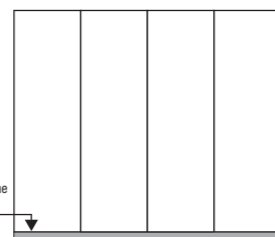

Receveur de douche  
Shower tray

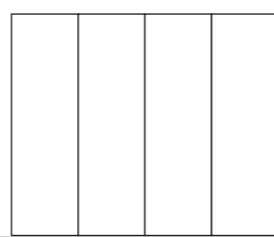

Sol  
Floor

Les panneaux Almuro peuvent être positionnés sur le receveur ou sur sol  
*Die Abdeckplatten Almuro können entweder auf Duschbecken oder auf den Fliesen installiert werden*

**sur mesure**  
**bespoke**

Exemples de découpes sur mesure  
*Examples of bespoke cut*

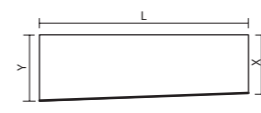

**1 coupe**  
**1 Schnitt**



**2 coupes**  
**2 Schnitte**

Pour toute découpe particulière, consultez TDA à l'aide d'un dessin  
*For special cuts, ask TDA for a technical drawing*

La deuxième découpe est faisable uniquement en ligne droite et non finie  
*The second cut can only be done in length and straight*



# Almuro

Panneau de revêtement mural  
*Wall panel*

Panneau mural en Arock coordonné à la couleur du receveur. Facile à poser à la verticale comme à l'horizontale

*Arock wall panel combinable with shower tray colour. Easy to install both in vertical and horizontal position*



## CARACTÉRISTIQUES FEATURES

Épaisseur 0,6 cm  
3 mesures standard (moulées)  
35 couleurs dont 4 standard

*0,6 cm thick  
3 standard sizes (mould)  
35 colours of which 4 standard*

## INFOS TECHNIQUES TECHNICAL INFORMATION

Peut être installé sur receveur de douche ou sur sol  
Tolérance de +/- 5 mm  
Coupes sur mesure brutes

*Suitable for shower tray and floor installation  
Tolerance +/- 5 mm  
Bespoke rough cuts*

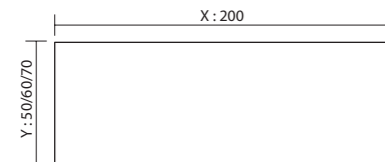

## Mesures standard Standard sizes

X x Y	Kg max
50 x 200	8
60 x 200	9
70 x 200	11

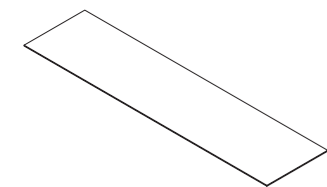

## ATTENTION WARNING

Les coupes sur mesure peuvent être faites à l'usine- coupe brute uniquement

*Bespoke cuts can be factory made - only rough cuts*

Les panneaux peuvent être coupés et percés sur place

*Panels can be cut and drilled during installation*

Réf / Code	€
36B010010	30

Mastic SPARTAN®  
SPARTAN® sealing

## INSTALLATIONS PREVUES

vertical vertical

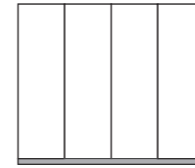

## ALLOWED INSTALLATIONS

horizontal horizontal

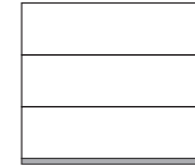

# AK-LM

épaisseur 0,6 cm  
*thickness 0,6 cm*

## STD-couleurs standard / OPT-couleurs en option







dimensions sizes	Sans coupe Without cut	STD	OPT	STD-standard colours / OPT-option colours	STD	OPT
50 x 200	ALN050200	420	461	Coupe brut Rough cut ALN059200	420	461
60 x 200	ALN060200	450	496	ALN069200	450	496
70 x 200	ALN070200	484	531	ALN079200	484	531

! Toute commande de panneaux sur mesure sans schéma technique ne sont pas acceptée  
*Bespoke orders for wall panels without technical drawing are not produced*

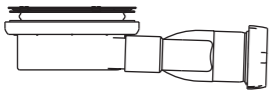
## Mesures spéciales Special sizes

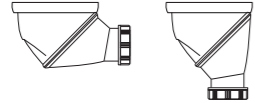
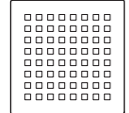
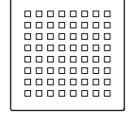
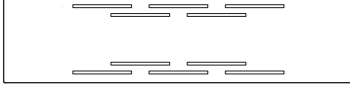
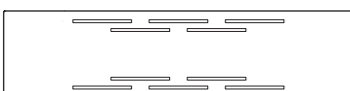
Largeur min	Min width	15 cm
Largeur max	Max width	200 cm
Hauteur min	Min heigh	15 cm
Hauteur max	Max heigh	70 cm

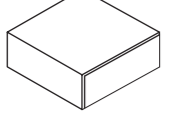
Pièces détachées et Accessoires Spare parts and Accessories	48
Entretien Maintenance	51

 	<p>Bonde de vidage avec membrane Ø 9 - H 4 cm <b>INCLUDE</b> <i>Shallow membrane waste for shower trays Ø 9 - H 4 cm INCLUDED</i></p> <p><b>cod. AZPD90H40</b></p> <p>Prix Price <b>51</b></p>
	<p>Syphon pour bonde de vidage avec membrane Ø 9 - H 4 cm <i>Siphon for membrane waste Ø 9 - H 4 cm</i></p> <p><b>cod. AZPD90SIF</b></p> <p>Prix Price <b>16</b></p>
 	<p>Bonde de vidage à sortie verticale Ø 9 - H 8 cm <i>Multi-positioning shower waste Ø 9 - H 8 cm</i></p> <p><b>cod. AZPD90REG</b></p> <p>Prix Price <b>56</b></p>
	<p>Grille couvre-bonde Arturo - acier inox <i>Arturo - waste cover - stainless steel</i></p> <p><b>cod. AZG14X14I</b></p> <p>Prix Price <b>53</b></p>
	<p>Grille couvre-bonde Arturo - en couleur <i>Arturo - waste cover - colour</i></p> <p><b>cod. AZG14X14C</b></p> <p>Prix Price <b>59</b></p>
	<p>Grille couvre-bonde Aurelio - acier inox <i>Aurelio - waste cover - stainless steel</i></p> <p><b>cod. AZG14X70I</b>      P/W 70 cm      <b>100</b></p> <p><b>cod. AZG14X80I</b>      P/W 80 cm      <b>105</b></p> <p><b>cod. AZG14X90I</b>      P/W 90 cm      <b>107</b></p>
	<p>Grille couvre-bonde Aurelio - en couleur <i>Aurelio - waste cover - colour</i></p> <p><b>cod. AZG14X70C</b>      P/W 70 cm      <b>106</b></p> <p><b>cod. AZG14X80C</b>      P/W 80 cm      <b>111</b></p> <p><b>cod. AZG14X90C</b>      P/W 90 cm      <b>113</b></p>
	<p>Jeu de 4 pieds réglables pour receveurs <i>Set of nr. 4 adjustable feet for shower tray</i></p> <p><b>cod. AZKPIED04</b>      nr 4      <b>59</b></p>
	<p>Jeu de 6 pieds réglables pour receveurs <i>Set of nr. 6 adjustable feet for shower tray</i></p> <p><b>cod. AZKPIED06</b>      nr 6      <b>82</b></p>
	<p>Echantillon section Arturo - 15 x 7 x 3 cm <i>Section of shower tray 15 x 7 x h 3 cm</i></p> <p><b>cod. AZC015007</b></p> <p>Prix Price <b>71</b></p>
	<p>Echantillon mini receveur Arturo - 12 x 20 x 1 cm <i>Shower tray miniature 15 x 20 x h 1 cm</i></p> <p><b>cod. AZC015020</b></p> <p>Prix Price <b>71</b></p>

	<p>Kit de retouche Arock <i>Repair kit for Arock products</i></p> <p><b>cod. AZKRIT0CC</b></p> <p>Prix Price <b>30</b></p>
	<p>Mastic SPARTAN® <i>SPARTAN® Sealant</i></p> <p><b>cod. 36B010010</b></p> <p>Prix Price <b>30</b></p>

## Détermination de la glissance - *Determination of Slipperiness*

**date may 2017 - MODENA CENTRO PROVE**  
**Test report n° 20173100/n - DIN 51097:1992**

ECHANTILLON: «SURFACES EN AROCK»

Une personne avance et recule pieds nus sur le sol à tester dont l'inclinaison est augmentée d'environ 1° par seconde; l'angle d'inclinaison auquel la personne n'est plus en sécurité, est défini comme un angle de glissement. La surface est continuellement mouillée avec une solution (1 g / l d'agent mouillant + eau).

RESULTAT DETERMINATION DE LA GLISSANCE	
• Dimensions de l'échantillon (longueur, largeur)	: 1 x 0.5 m
• Largeur des joints	: //
• Produit de remplissage des joints	: //
• Orientation des profils	: aucun
• ANGLE DE GLISSEMENT MOYEN	: 19.2°
• CLASSEMENT	: B(A+B)
CLASSEMENT	
Total de Valeur Moyennes	Classement du Groupe
< 12°	0
≥ 12°	A
≥ 18°	B
≥ 24°	C

**SAMPLE: «AROCK SURFACE»**

*A person walks backwards and forwards barefoot across the surface to be tested, the inclination of which is increased by about 1° per second; the angle of inclination at which the person is no longer in conditions of safety is defined as the slip angle. The surface is wet continuously with a solution ( 1 g/l of wetting agent + water ).*

RESULTS OF SLIPPERINESS	
• Sample dimensions (length, width)	: 1x 0.5 (m)
• Width of joints	: //
• Groutig substance	: //
• D of profiles	: none
• SLIP ANGLE	: 19.2°
• CLASSIFICATION	: B(A+B)
CLASSIFICATION	
Total Average Values	Group Classification
< 12	0
≥ 12°	A
≥ 18°	B
≥ 24°	C

## Entretien - *Maintenance*

Les produits d'Arock sont idéaux pour une utilisation dans la salle de bains, leur surface gaufrée mais non poreuse les rend aseptiques et résistants à l'eau, si facile à entretenir.

Les produits en Aock sont inertes, ils ne sont pas toxiques ou dangereux pour l'homme, ni pour les animaux domestiques ou même pour l'environnement.

Pour leur élimination, il suffit de suivre les réglementations locales en matière de recyclage (CER doce 010413).

Pour le nettoyage, n'utilisez pas de mélange de produits, mais seulement des détergents neutres, mieux s'ils sont liquides. N'utilisez que des chiffons doux en coton, en microfibre ou en peau de daim et non des chiffons abrasifs ou des éponges.

Éviter le contact avec l'ammoniaque, l'alcool, les acétones, les diluants, les solvants organiques, etc.

Après le nettoyage, rincer abondamment à l'eau courante pour enlever toute trace de produit.

Après chaque utilisation, rincer les receveurs et / ou les panneaux à l'eau courante et les sécher avec un chiffon doux.

*The Arock products are ideal for bathrooms, their surface is rough but non-porous and makes the product aseptic, water resistant and so easy to maintain.*

*The Arock products are inert materials, non-toxic, nor harmful for man, pets, environment.*

*For the disposal, see the local law of recycling (CER doce 010413).*

*For maintenance, only use liquid neutral cleaners. Do not use a mix of cleaning products. For cleaning only use soft microfiber cloths or deerskin. Do not use abrasive sponges.*

*Avoid contact with paints, acetone, paint thinner, organic solvents, alcohol, etc.*

*After each use, rinse with fresh water.*

*After each use, rinse with fresh water and dry with a soft cloth.*

## Parois de douche

Frigo

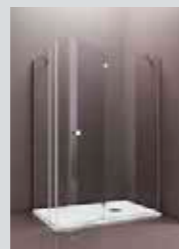

Italo



Rocco



Pluma



Gaia



Mork



Mindy

*Shower enclosures*

Dado Maxi



Volo



Aria



Dino



Font



Speedy



Comfort



## Finitions des matériaux - *Materials finishes*

### PROFILÉS PROFILES

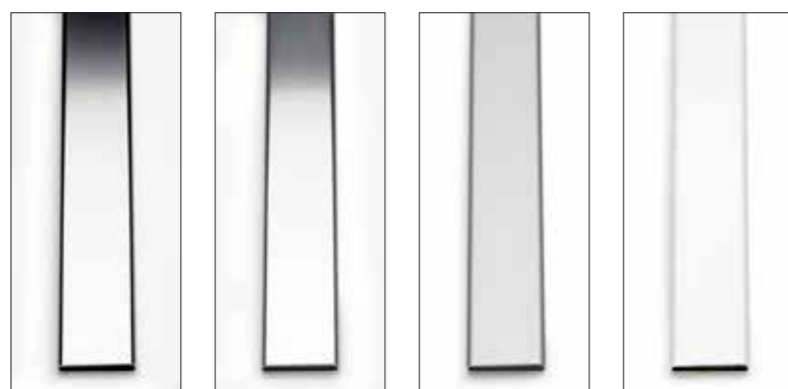

ANODISÉS  
ANODIZED

27 Tcrom® 24 Tbrill® 29 Metal 20 RAL 9010

LAQUÉS MAT  
MATT COATED



Couleurs palette NCS  
NCS colour chart

Etant les couleurs imprimés, ils sont présentés à titre indicatif  
Colours in the chart are merely indicative and can be different from real colours

## Parois de douches - *Shower enclosures*

### SERIES PRODUCT LINES

FR Frigo

IT Walk-in Italo

RO Walk-in Rocco

PL Pluma Evo

GA Gaia

MO Mork

MI Mindy

DM Dado Maxi

VO Volo

AR Aria

DN Dino

FO Font

SP Speedy

CO Comfort

### MODELES MODELS

**-6** Paroi fixe pour montage latéral - verre ép. 6 mm  
Walk-in panel - glass thickness 6 mm

**-8** Paroi fixe pour montage latéral - verre ép. 8 mm  
Walk-in panel - glass thickness 8 mm

**-C6** Paroi fixe pour montage central - verre ép. 6 mm  
Freestanding panel - glass thickness 6 mm

**-C8** Paroi fixe pour montage central - verre ép. 8 mm  
Freestanding panel - glass thickness 8 mm

**B-6** Volet mobile - verre ép. 6 mm  
Mobile panel - glass thickness 6 mm

**L-6** Paroi fixe additionnelle - verre ép. 6 mm  
Additional fixed panel - glass thickness 6 mm

**-L6** Paroi fixe additionnelle latérale - verre ép. 6 mm  
Additional fixed side panel - glass thickness 6 mm

**-F6** Paroi fixe additionnelle latérale - verre ép. 6 mm  
Additional fixed side panel - glass thickness 6 mm

Walk-in  
Walk-in

**-PBA** Porte pivotante  
Pivoting door

**-PSC** Porte coulissante  
Sliding door

**-PSC2** Porte double coulissante  
Double sliding door

**-PSA** Porte saloon  
Saloon door

**-PSA2** Porte double saloon  
Pivoting door

**-PSM** Porte saloon avec système sécurité magnétique  
Saloon door with magnetic closing system

**-PSO** Porte escamotable  
BI-folding door

**-PGI** Porte pivotante  
Pivoting door

**-PGI2** Porte double pivotante  
Pivoting door

Niche  
Niche

**-ABA** Porte pivotante pour montage en angle  
Pivoting door for corner installation

**-ASC** Porte coulissante pour montage en angle  
Sliding door for corner installation

Angle  
Corner

**-TBA2** Quart de cercle avec deux portes battantes - rayon 55 cm  
Quadrant with double pivoting doors - radius 55 cm

**-T38** Quart de cercle avec deux portes coulissantes - rayon 38 cm  
Quadrant with double sliding door - radius 38 cm

**-T55** Quart de cercle avec deux portes coulissantes - rayon 55 cm  
Quadrant with double sliding door - radius 55 cm

**-T61** Quart de cercle avec porte coulissante - rayon 61 cm  
Quadrant with sliding door - radius 61 cm

**-GI38** Quart de cercle avec deux portes coulissantes - rayon 38 cm  
Quadrant with double sliding door - radius 38 cm





**-AR55** Quart de cercle avec porte coulissante - rayon 55 cm  
Quadrant with sliding door - radius 55 cm

Quart de cercle  
Quadrant

**-SV** Pare-baignoire  
Bathtub

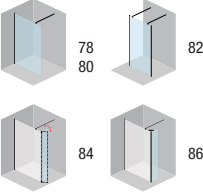
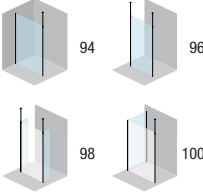
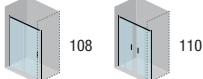
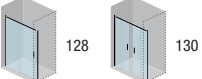
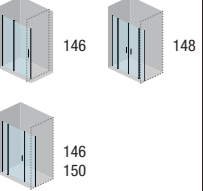
Pare-baignoire  
Bathtub

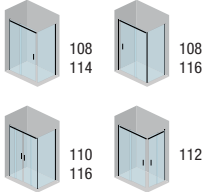
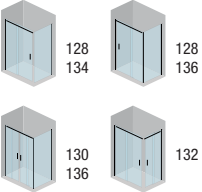
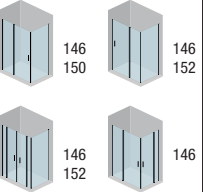
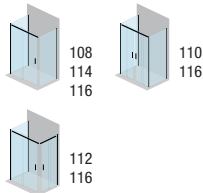
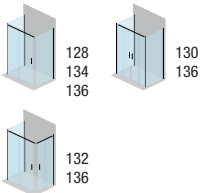
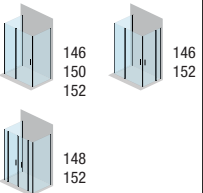
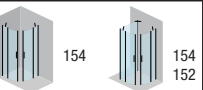
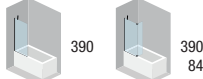
# Guide aux produits - *Installation guidelines*

	FRIGO	ITALO	ROCCO	PLUMA EVO	GAIA	MORK
WALK-IN		 78 80 82 84 86	 94 96 98 100			
EN NICHE NICHE				 108 110	 128 130	 146 148 146 150
EN ANGLE CORNER	 70			 108 114 108 116 110 116 112	 128 134 128 136 130 136 132	 146 150 146 152 146 152 146
TROIS COTES 3 SIDES				 108 114 116 110 116 112 116	 128 134 136 130 136 132 136	 146 150 152 146 152 148 152
QUART DE CERCLE QUADRANT						 154 154 152
PARE-BAIGNOIRE BATHTUB		 390 390 84				 392
PMR DISABILITES						



# Guide aux produits - Installation guidelines

	MINDY	DADO MAXI	VOLO	ARIA
WALK-IN				
EN NICHE NICHE				
EN ANGLE CORNER				
TROIS COTES 3 SIDES				
QUART DE CERCLE QUADRANT				
PARE-BAIGNOIRE BATHTUB				
PMR DISABILITES				

# Guide aux produits - Installation guidelines

	DINO	FONT	SPEEDY	COMFORT
WALK-IN				
EN NICHE NICHE				
EN ANGLE CORNER				
TROIS COTES 3 SIDES				
QUART DE CERCLE QUADRANT				
PARE-BAIGNOIRE BATHTUB				
PMR DISABILITES				



## Finitions des matériaux - *Materials finishes*

VERRES TRANSPARENTS, SATINES, OBSCURE ET ACRYLIQUE SATIN  
 CLEAR GLASS, SATIN GLASS, OBSCURE GLASS AND ACRYLIC SATIN

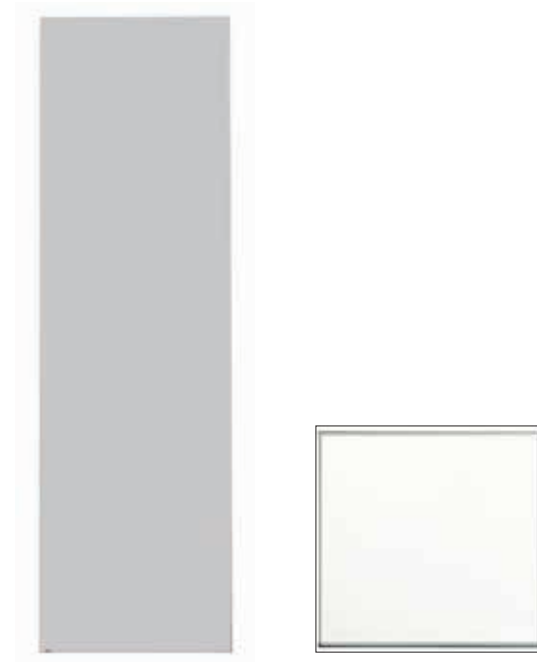

**30** Transparent  
*Clear*



**16** Satin  
*Satin*

**05** Acrylique Satin  
*Acrylic Satin*

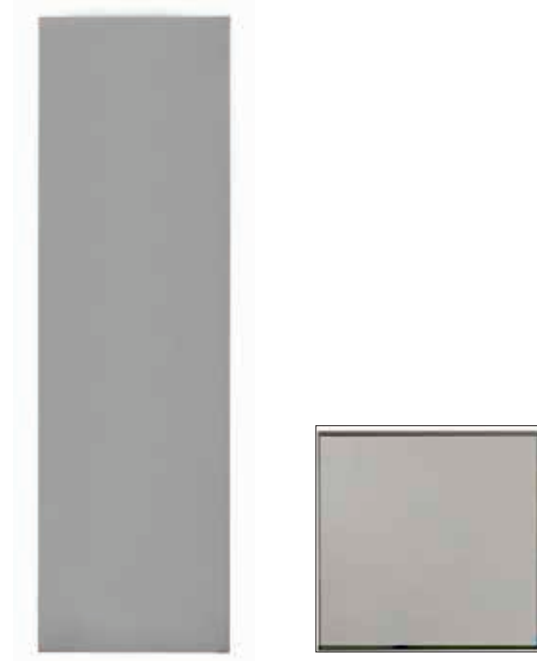

**29** Fumé  
*Smoke*

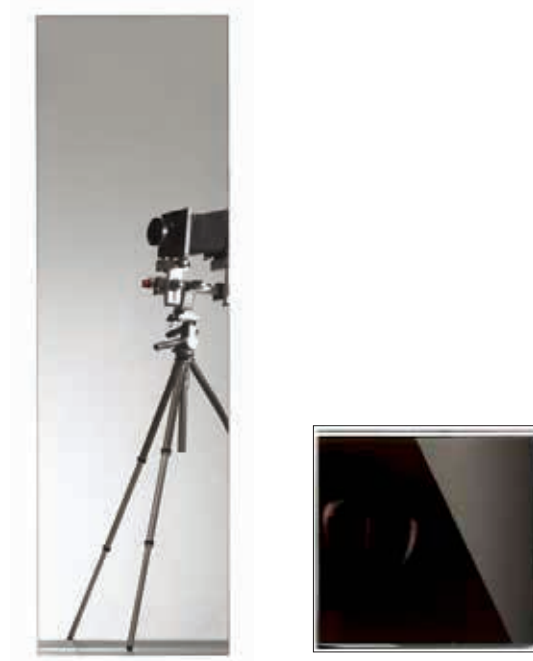

**12** Reflex

Etant les finitions imprimées, les modèles de verres sont présentés à titre indicatif  
 Glass patterns in the chart are given as an example, they are merely indicative and can be slightly different from real colours

## Finitions des matériaux - *Materials finishes*

VERRES IMPRIMES ET SERIGRAPHIES  
 PRINTED GLASS AND SCREEN PRINTINGS



**34** Stampato C



**32** Cincillà



**11** Flack

Largeur maximale L 180 cm  
 Max Length L 180 cm



**10** Frozen

Largeur maximale L 160 cm  
 Max Length L 160 cm

Etant les finitions imprimées, les modèles de verres sont présentés à titre indicatif  
 Glass patterns in the chart are given as an example, they are merely indicative and can be slightly different from real colours

# Finitions des matériaux - *Materials finishes*

**VERRES DECOGRAPHIES**  
**GLASS DECOPRINTINGS**



**0A** Décographie Optical Nero  
*Optical Black Decoprinting*  
Largeur maximale L 135 cm  
Max Length L 135 cm



**0B** Décographie Optical blanc  
*Optical White Decoprinting*  
Largeur maximale L 135 cm  
Max Length L 135 cm



**0E** Décographie Terra Nero  
*Terra Black Decoprinting*  
Largeur maximale L 135 cm  
Max Length L 135 cm



**0F** Décographie Terra Bianco  
*Terra White Decoprinting*  
Largeur maximale L 135 cm  
Max Length L 135 cm

Etant les finitions imprimées, les modèles de verres sont présentés à titre indicatif  
Glass patterns in the chart are given as an example, they are merely indicative and can be slightly different from real colours

## TRAITEMENT NEVERDROP®

Avant d'être mis en vente, tous les produits TDA sont soumis à des contrôles spécifiques pour garantir l'intégrité absolue et la conformité du produit. Les parois de douche TDA répondent aux critères de qualité et de sécurité de la norme européenne EN 14428: 2015 et sont donc marqués avec le symbole CE sur l'emballage; les versions en langue des DOP (Déclaration de Performances) peuvent être téléchargés sur notre site Web [www.tda.it](http://www.tda.it)

NEVERDROP® est un revêtement protecteur innovant pour le verre, à base de composés organiques et inorganiques de nano-particules, qui forment un film extra fin et transparent sur la surface du verre, le rendant facilement nettoyable et hautement hydrophobe. Grâce à la faible adhérence, le calcaire peut être facilement enlevé avec un chiffon humide et sans la nécessité de détergents spéciaux; ce traitement ne supprime pas le nettoyage du verre, mais il le facilite. NEVERDROP® n'est pas un traitement définitif; la durée de l'effet dépend de la fréquence d'utilisation de la paroi de douche, son entretien et la dureté de l'eau; il est possible de le répéter périodiquement en utilisant le kit Neverdrop® proposé dans notre catalogue.

## VERRE

Les verres utilisés pour les parois de douche TDA sont trempés et conformes à la norme EN 14428: 2015. La trempe du verre est un procédé physico-chimique, qui prévoit le chauffage du verre au-dessus de 600 ° C, suivie d'un refroidissement rapide pour bloquer le verre des surfaces externes dans un état de compression et l'intérieur dans un état de tension. Après la trempe, le verre ne peut être soumis à aucun traitement supplémentaire - comme la coupe, le perçage ou le meulage des bords. Le verre trempé est dénommé verre de sécurité, car en cas de rupture doit se briser en petits morceaux comme l'exigent les normes citées ci-dessus. Pour éviter l'accumulation de calcaire, TDA offre Neverdrop® un produit à base de nano-particules, particulièrement performant.

## PROFILÉS

Tous les modèles des parois de douche TDA sont fabriqués avec des profilés de haute qualité. La majeure partie est réalisée en aluminium, sauf deux modèles réalisés avec des profilés en acier inoxydable (Rail et Scroll). L'aluminium brut, très résistant, est soumis à la peinture ou anodisation pour la protection de la corrosion naturelle, ainsi que pour un rendement plus esthétique. Avec l'anodisation sont obtenus des profilés dans les finitions Tcrom® Tbrill® et Métal, tandis que par le procédé de peinture sont obtenus les couleurs de la palette TDA 2017 en plus du Blanc 9010. Aussi les composants des parois sont soumis à un traitement de revêtement, d'anodisation, de chromage, les rendant aptes à résister à l'action des produits de nettoyage et de détergents pour la salle de bain.

## TREATMENT NEVERDROP®

*All TDA products are submitted to strict quality controls. Shower cabins meet the European std EN14428:2015 and marked CE. The DOP (Declaration of Performance) in different languages can be downloaded from our website [www.tda.it](http://www.tda.it)*

*In order to keep glass clean and bright, TDA offers Neverdrop® Kit, an anti-scaling wet wipe which prevents water from drying on the glass surface, thus facilitating cleaning. NEVERDROP® is not a permanent treatment. That's why TDA suggests to refresh it from time to time, using the Neverdrop® Kit.*



## GLASS

*TDA uses tempered glass for shower enclosures, complying with RN14428:2015 quality standards. Tempering is a chemical-physical process consisting in heating glass up to 600°C and then quickly cooling it. This locks the glass in state of compression on surface and tension in the inner part. After this treatment, the glass cannot be cut, drilled or grinded. Moreover, tempered glass is seen as safe material due to the fact that, in case of crash, it goes into small and sharpless parts.*



## PROFILES

*All profiles are manufactured with high quality materials. Most of our showers have aluminium profiles, just two models have stainless steel ones (Rail and Scroll). Raw aluminium is subject to anodization process or painting. By anodization we obtain bright finishes such as Tcrom®, Tbrill® and Metal while all the other colours are painted.*





**Série Product line** 128

**Modèle Model description** Gaia

**Image du modèle Picture** Paroi de douche avec porte coulissante Shower panel with sliding door

Porte coulissante pour montage en niche. Combinée avec GA-F forme une paroi en angle  
 Sliding door for niche installation. Combined with GA-F can compose corner shower enclosures

**Pictogramme Icons** H 200, NEVERDROP®

**Caractéristiques Features**  
 Hauteur 200 cm  
 Verre trempé de sécurité 6 mm  
 Profilés en aluminium anodisé ou laqué  
 Produit NON réversible  
 Poignée incluse

**Infos techniques Technical info**  
 200 cm high  
 Tempered glass 6 mm thick  
 Profiles in anodized aluminium or coloured aluminium  
 NOT reversible product  
 Handle included

**Infos techniques Technical info**  
**INFOS TECHNIQUES TECHNICAL INFORMATION**  
 Kit traitement Neverdrop® inclus  
 Décopographie sur demande en verre transparent  
 Compensation faux aplombs  
 Réglage total 4 cm (2 cm par côté)  
 Porte déclinable  
 Profilé magnétique fermeture en option  
 Baguettes d'étanchéité standard incluse, baguette majorée en option (\*)  
 Pièce d'arrêt avec amortisseur  
 Profilé d'extension 2 cm inclus

**Neverdrop® set included**  
 Decoprinting on demand on clear glass  
 Adjustment of out of square walls  
 Total extension 4 cm (2 cm each side)  
 Quick unlock system door  
 Closing magnetic profile on demand  
 Oversized anti-leakage profile on demand (\*)  
 Bump stop  
 Extension profile 2 cm included

**Table des données techniques Technical data and chart**

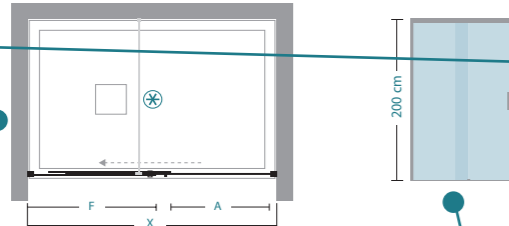

**Mesures standard Standard sizes**

X	A	F	nr.	Kg max
95-99	41	48	2	38
105-109	41	58	2	41
115-119	51	58	2	45
125-129	51	68	2	48
135-139	61	68	2	53
145-149	61	78	2	56
155-159	66	83	2	60
165-169	66	93	2	63
175-179	66	103	2	67

**GA LH** **DR RH**

**Dr - Ga Rh - Dx**

**ATTENTION WARNING**  
 Combinée avec 1 GA-F et 1 GA-FA forme une paroi de douche à 3 cotés  
 Combined with 1 GA-F and 1 GA-FA makes a 3 sides shower enclosure

(\*) Pour montage sur sol, sur receveur de plain pied ou sans rebords  
 (\*) For floor installation or for floor level tray/without rims tray installation

Décopographie - L max 135 cm Decoprinting - L max 135 cm		Baguette d'étanchéité majorée Oversized anti-leakage profile		Profilé magnétique fermeture Closing magnetic profile		Mastic SPARTAN® SPARTAN® sealing				
€	Réf / Code	H	€	Réf / Code	H	€	Réf / Code			
à ajouter to add		71	37R019300 (*)	1,5 cm	40	37P061293	200 cm	70	36B010010	30
						37P071293	<> 200 cm	80		

**En option Option**

**Hauteur Height**

**A noter: Warnings**

**Installations prévues Allowed installations**

**INSTALLATIONS PREVUES ALLOWED INSTALLATIONS**

en niche niche  
 en angle corner  
 en angle corner  
 à 3 cotés 3 sides

**Modèle Model** GA-PSC

**Série Product line** GA-PSC

**Réf Code**

**Pour montage en niche, en angle, à 3 cotés FOR NICHE, CORNER OR 3 SIDES INSTALLATION**

**Finitions profilé Profile finishing**  
 30 Transparent Clear  
 16 Satin  
 11 Flack

**Type de verre Glass patterns**

**Prix Price**

**Mesures standard Standard sizes**

Réf GA LH Code	Réf DR RH Code	réglage extension	finitions profilés profiles finishing	30 Transparent Clear	16 Satin	11 Flack
07P350100	07P340100	95-99	bianco,nero,metal	632	796	741
			Tcrom®	696	851	808
07P350110	07P340110	105-109	bianco,nero,metal	651	819	762
			Tcrom®	722	884	840
07P350120	07P340120	115-119	bianco,nero,metal	684	861	801
			Tcrom®	747	911	868
07P350130	07P340130	125-129	bianco,nero,metal	703	884	824
			Tcrom®	773	943	897
07P350140	07P340140	135-139	bianco,nero,metal	742	934	870
			Tcrom®	812	994	943
07P350150	07P340150	145-149	bianco,nero,metal	747	939	877
			Tcrom®	827	1.008	960
07P350160	07P340160	155-159	bianco,nero,metal	878	1.104	1.029
			Tcrom®	967	1.183	1.123
07P350170	07P340170	165-169	bianco,nero,metal	897	1.127	1.052
			Tcrom®	989	1.206	1.148
07P350180	07P340180	175-179	bianco,nero,metal	917	1.150	1.075
			Tcrom®	1.015	1.238	1.178

**Mesures spéciales L / H Special sizes L / H**

Réf GA LH Code	Réf DR RH Code	sur mesure bespoke	finitions profilés profiles finishing	30 Transparent Clear	16 Satin
07P359001	07P349001	91 < L < 120	bianco,nero,metal	805	1.045
			Tcrom®	890	1.150
07P359001	07P349001	121 < L < 140	bianco,nero,metal	856	1.109
			Tcrom®	941	1.219
07P359001	07P349001	141 < L < 160	bianco,nero,metal	986	1.275
			Tcrom®	1.088	1.408
07P359001	07P349001	161 < L < 180	bianco,nero,metal	1.065	1.380
			Tcrom®	1.184	1.532
07P359001	07P349001	181 < L < 200	bianco,nero,metal	1.206	1.560
			Tcrom®	1.336	1.730
07P359001	07P349001	201 < L < 220	bianco,nero,metal	1.359	1.758
			Tcrom®	1.489	1.928
07P359001	07P349001	221 < L < 240	bianco,nero,metal	1.511	1.955
			Tcrom®	1.641	2.126

**INFO ! INFO !**

- ⊗ Bras de renfort fixe, avec réglage de 3 cm finition Tcrom® inclus dans les dim. à partir de L 160 Adjustable support bar, Tcrom finishing, included from W 160 cm sizes onward
- Dans les dim. 110, 130, 150, 170 et 180 cm le rail supérieur est plus court de la distance entre-murs The sliding rail does not fit niches 110, 130, 150, 170 and 180 cm
- Toute commande de parois sur mesure sans schéma technique ne sont pas acceptées Orders for special shower enclosures without related drawing are not processed

**H** Le prix de la H sur mesure peut être trouvé dans le schéma Mesures spéciales L / H selon la L de la paroi douche Bespoke H price can be found in the Special sizes L / H chart on the basis of the L showers panel

**Mesures spéciales Special sizes**

**Disponibilité Availability**  
 ■ STOCK

**Pièces détachées Spare parts**  
 Formulaire relevé des mesures Measures form 400  
 Profilés spéciaux Special sizes profiles 410  
 Accessoires Accessories 415

# Légende - *Legenda*

## PICTOGRAMME ICONS

- H 200** Hauteur parois de douche 200 cm  
*Shower enclosures Height 200 cm*
- H 190** Hauteur parois de douche 190 cm  
*Shower enclosures Height 190 cm*
- H 185** Hauteur parois de douche 185 cm  
*Shower enclosures Height 185 cm*
- H 150** Hauteur parois de baignoire 150 cm  
*Bathtub Height 150 cm*
- H 140** Hauteur parois de baignoire 140 cm  
*Bathtub Height 140 cm*
- H 100** Hauteur parois de douche 100 cm  
*Shower enclosures Height 100 cm*
- ←REV→** Reversible  
*Reversible*
- ←~~REV~~→** Non reversible  
*Not reversible*
- PMR** Conforme PMR  
*Suitable for disabilities*
- NEW** Nouveau  
*New Product*
- Porte déclipable  
*Quick unlockable door*
- NEVERDROP®** Neverdrop®
- Soft close
- Kg max** Max poids colis  
*Max. weight of the item/packaging*
- nr.** Nr colis  
*Nr of items /boxes*

# Composition du code article - *Reference code structure*

## COMPOSITION DU CODE ARTICLE REFERENCE CODE STRUCTURE

**GA-PSC** POUR MONTAGE EN NICHE, EN ANGLE, A 3 COTES  
*FOR NICHE, CORNER OR 3 SIDES INSTALLATION*

Mesures standard		Standard sizes						
Réf GA LH Code	Réf DR RH Code	réglage extension	finitions profilés profiles finishing	30	16	Satin	11	Flack
07P350100	07P340100	95-99	bianco,nero,metal Tcrom®	632	696	796	851	741
07P350110	07P340110	105-109	bianco,nero,metal Tcrom®	651	722	819	884	808
07P350120	07P340120	115-119	bianco,nero,metal Tcrom®	684	747	861	911	762
07P350130	07P340130	125-129	bianco,nero,metal Tcrom®	703	773	884	943	840
07P350140	07P340140	135-139	bianco,nero,metal Tcrom®	742	812	934	994	801
07P350150	07P340150	145-149	bianco,nero,metal Tcrom®	747	827	939	1.008	868
07P350160	07P340160	155-159	bianco,nero,metal Tcrom®	878	967	1.104	1.183	824
07P350170	07P340170	165-169	bianco,nero,metal Tcrom®	897	989	1.127	1.206	877
07P350180	07P340180	175-179	bianco,nero,metal Tcrom®	917	1.015	1.150	1.238	960

Les options doivent être indiquées au moment de la commande  
*Options must be indicated when ordering*

## MESURES SPÉCIALES SPECIAL SIZES

“Mesures spéciales” signifie toute modification en H (supérieure et inférieure), en L (plus large ou moins large) et pour des formes spéciales (découpe diagonale, découpe latérale, chanfreins, etc)  
“Special sizes” indicate all changes in H (top and bottom), in L (over and under std) and customized shapes (diagonal cuts, straight cuts, chamfers, etc)

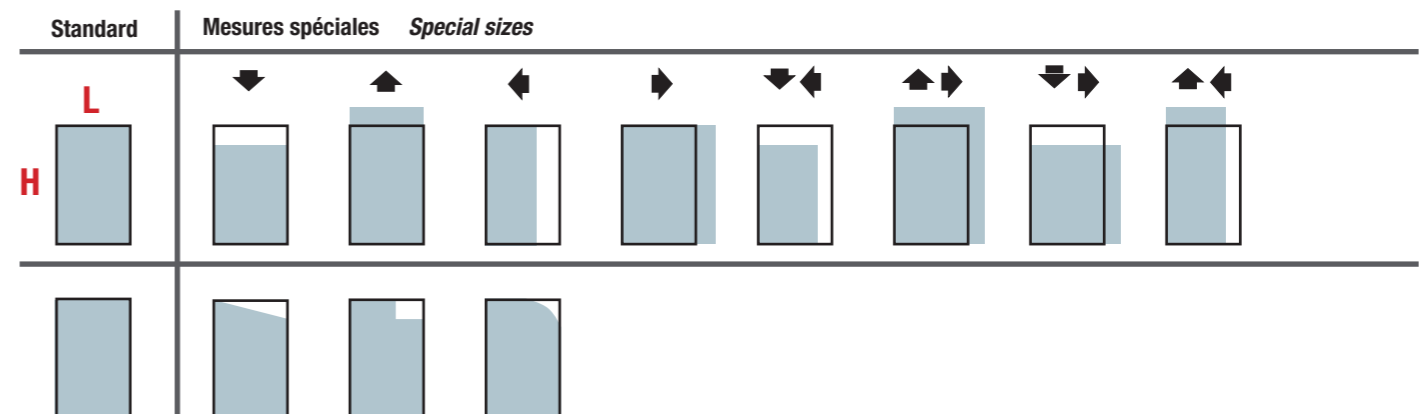

# Frigo



*alternative  
protagoniste  
provocante*

verre de porte plié avec radius ext. 26 mm  
charnière affleurante, ouverture 110°  
hauteur 200 cm

*unconventional  
leading  
challenging*

curved glass – radius 20 mm  
glass level hinge – 110° opening  
height 200 cm



# Frigo

H 200



NEVERDROP®

## PROFILÉS PROFILES

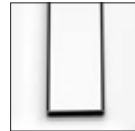

27 Tcrom®

## VERRES GLASS

30 Transparent  
Clear

## DETAILS TECHNIQUES TECHNICAL DETAILS

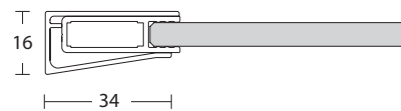

Art 966 profilé mural + art 261 montant vertical  
Art 966 wall profile + art 261 vertical profile  
pour/for FR-PBA - FR-F

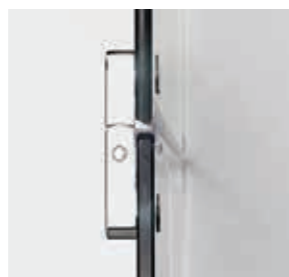

Charnière affleurante  
Glass level hinge fixing



Charnière chromée avec arrêt en  
ouverture/fermeture  
Chrome hinge with opening and  
closing lock



Verre de porte plié à 90° avec  
radius intérieur de 20 mm  
90° curved glass – 20 mm radius



Joint double lèvre, plié, monobloc  
Double fin seal



Pièce de jonction chromée, radius  
int. 20 mm  
Detail of chromed connection –  
inner radius 20 mm



Poignée chromée avec vis de  
blocage cachée  
Chromed handle with double pin  
and hidden screws

## INSTALLATIONS PREVUES ALLOWED INSTALLATIONS

en angle  
corner

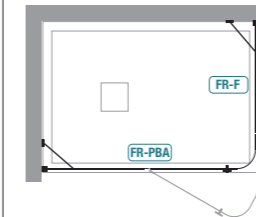
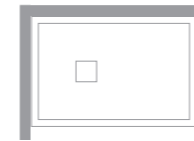

FR-PBA + FR-F

! Le modèle Frigo ne peut être installé que dans la version en angle  
Frigo shower enclosure can be mounted in the standard corner configuration only

# Frigo

Paroi de douche avec porte galbé à 90° et partie fixe en ligne. Combinable avec **FR-F** pour former une paroi d'angle

Hinged curved door + in line fixed panel. To be combined with **FR-F** to compose corner shower enclosures



## CARACTÉRISTIQUES FEATURES

Hauteur 200 cm  
Verre de la porte plié à 90°  
Verre trempé de sécurité 6 mm  
Profils en aluminium anodisé Tcrom®  
Poignée incluse

200 cm high  
90° Curved glass  
Tempered glass 6 mm thick  
Profiles in anodized aluminium Tcrom® finishing  
Handle included

## INFOS TECHNIQUES TECHNICAL INFORMATION

Kit traitement Neverdrop® inclus  
Décographie NON disponible  
Compensation faux aplombs  
Réglage total coté porte 2 cm  
Réglage total coté fixe 2 cm  
Charnières affleurantes, rotation ext. 110°  
Fermeture magnétique  
Baguette d'étanchéité standard incluse

Neverdrop® set included  
Decopyring NOT available  
Adjustment of out of square walls  
Total extension door 2 cm  
Total extension fix panel 2 cm  
Glass level hinges with external rotation up to 110°  
Magnetic closing system  
Anti-leakage profile included

Paroi d'angle avec porte pivotante et retour fixe  
Corner shower enclosure with pivoting door and side fix panel

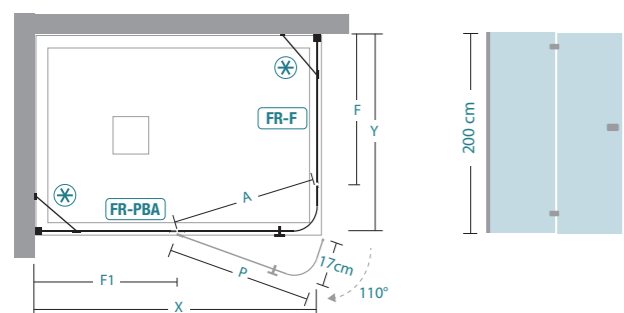

GA LH

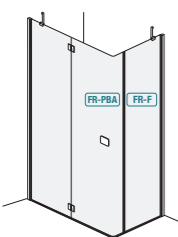

DR RH

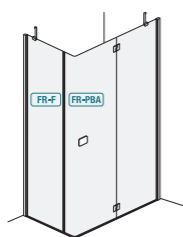

Profilé d'extension 2 cm Extension profile 2 cm		Mastic SPARTAN® SPARTAN® sealing	
Réf / Code	€	Réf / Code	€
37P019219	50	36B010010	30

Mesures standard		Standard sizes						
X	P/A	F1	nr.	(Kg max)	Y	F	nr.	(Kg max)
77-79	48/50	29	2	35	67-69	49	1	19
87-89	48/50	39	2	38	77-79	59	1	22
97-99	58/60	39	2	41	87-89	69	1	25
107-109	58/60	49	2	45				
117-119	58/60	59	2	48				
127-129	58/60	69	2	51				
137-139	58/60	79	2	55				

### ATTENTION

Bras de renfort réglable et orientable finition Tcrom® inclus dans **FR-PBA** et **FR-F**

Strengthening support included both in **FR-PBA** and in **FR-F**

### WARNING

Spécifier en cas de montage au sol (formulaire relevé des mesures page 404)

Specify in case of floor installation (measures form page 404)

## INSTALLATIONS PREVUES

en angle corner

FR-PBA+FR-F

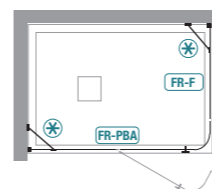

## ALLOWED INSTALLATIONS

# FR-PBA

NON RÉVERSIBLE - POUR MONTAGE EN ANGLE  
NOT REVERSIBLE - FOR CORNER MOUNTING

Mesures standard		Standard sizes			
Réf GA	Réf DR	réglage	finitions profilés		
LH Code	RH Code	extension	profiles finishing		
01A130080	01A120080	77-79	Tcrom®	<b>30</b> Transparent	Clear
01A130090	01A120090	87-89	Tcrom®		993
01A130100	01A120100	97-99	Tcrom®		1.010
01A130110	01A120110	107-109	Tcrom®		1.015
01A130120	01A120120	117-119	Tcrom®		1.028
01A130130	01A120130	127-129	Tcrom®		1.094
01A130140	01A120140	137-139	Tcrom®		1.118
					1.129

Mesures spéciales L		Special sizes L			
Réf GA	Réf DR	sur mesure	finitions profilés		
LH Code	RH Code	bespoke	profiles finishing		
01A139001	01A129001	60 < L < 90	Tcrom®	<b>30</b> Transparent	Clear
01A139001	01A129001	91 < L < 120	Tcrom®		1.176
01A139001	01A129001	121 < L < 150	Tcrom®		1.277
01A139001	01A129001	151 < L < 180	Tcrom®		1.340
					1.396

# FR-F

RÉVERSIBLE - POUR MONTAGE EN ANGLE  
REVERSIBLE - FOR CORNER MOUNTING

Mesures standard		Standard sizes	
Réf	réglage	finitions profilés	<b>30</b> Transparent
Code	extension	profiles finishing	Clear
01F110070	67-69	Tcrom®	374
01F110080	77-79	Tcrom®	388
01F110090	87-89	Tcrom®	414

Mesures spéciales L		Special sizes L	
Réf	sur mesure	finitions profilés	<b>30</b> Transparent
Code	bespoke	profiles finishing	Clear
01F119001	29 < L < 40	Tcrom®	385
01F119001	41 < L < 60	Tcrom®	419
01F119001	61 < L < 90	Tcrom®	458
01F119001	91 < L < 120	Tcrom®	543
01F119001	121 < L < 150	Tcrom®	616
01F119001	151 < L < 180	Tcrom®	678

☒ ☒ ☒ Bras de renfort réglable et orientable finition Tcrom® inclus dans **FR-PBA** et **FR-F**  
Strengthening support included - Tcrom® finishing

☒ Toute commande de parois sur mesure sans schéma technique ne sont pas acceptées  
Orders for special shower enclosures without related drawing are not processed

Mesures spéciales  
Special sizes

FR-PBA	L max	180 cm
	L min	60 cm
FR-F	L max	180 cm
	L min	29 cm

Pièces détachées Spare parts	418
Formulaire relevé des mesures Measures form	400
Profils spéciaux Special sizes profiles	410
Accessoires Accessories	415

## Frigo

Pièces détachées  
*Spare parts*

Support standard verre/mur L 100 (avec dev.)  
*Glass-wall standard support L 100 (with div.)*

Réf Code	€
36S117002	80

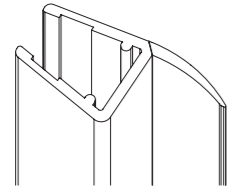

Joint lèvres vertical L 202  
*Vertical fin seal L 202*

Réf Code	€
37R019208	40



Baguette étanchéité porte L 77  
*Anti-leakage profile L 77*

Réf Code	€
37R019307	35

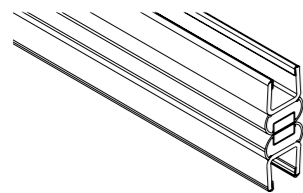

Aiment bipolaire 90° L 200  
*Bipolar magnet 90° L 200*

Réf Code	N° pcs N° pieces	€
37R019327	2	55

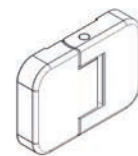

Charnières  
*Hinges*

Réf Code	N° pcs N° pieces	€
37R019334	2	135

## Frigo

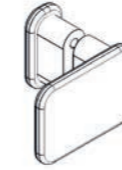
Pièces détachées  
*Spare parts*

Poignée  
*Handle*

Réf Code	N° pcs N° pieces	€
37R019335	1	70

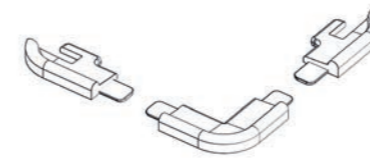

Jeu pièces de jonction  
*Connection parts*

Réf Code	N° pcs N° pieces	€
37R019336	1	35



Joint porte  
*Seal for door*

Réf Code	N° pcs N° pieces	€
37R019337	1	70



# Italo



libre  
complète  
sécurisante

walk-in  
disponible en deux épaisseur, 6 et 8 mm  
hauteur 200 cm

*free  
complete  
safe*

*walk-in  
available in 6 and 8 mm thickness  
height 200 cm*

H 200 **REV** NEVERDROP®

PROFILÉS / PROFILES

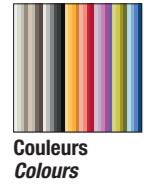
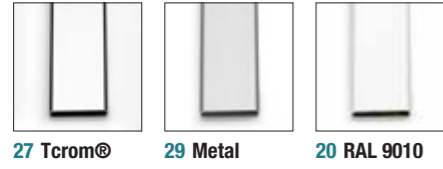

VERRES / GLASS

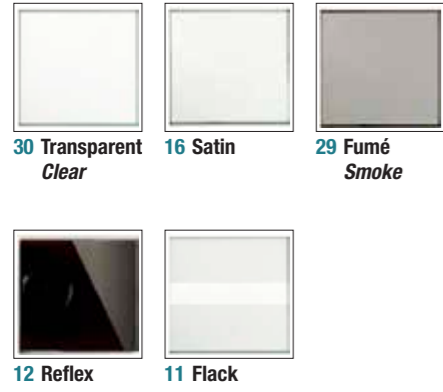

DETAILS TECHNIQUES / TECHNICAL DETAILS

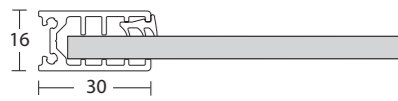

Art 1135 profilé mural + art 78x10 joint de blocage  
Art 1135 wall profile + art 78x10 seal  
pour/for IT-6

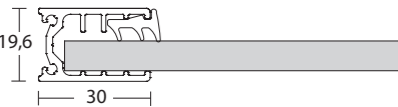

Art 1115 profilé mural + art 78x14 joint de blocage  
Art 1115 wall profile + art 78x14 seal  
pour/for IT-8



Baguette de finition et protection du verre  
Floor profile for glass protection



Combinaison de barres de renfort pour montages en angle  
Combinable supports for corner installations



Détail du raccord en T pour jonction des barres de renfort  
Detail of "T" connection for supports



Charnières Bella avec ouverture 180° et fixation avec vis spéciales  
Bella hinges 180° opening and screws fixing



Support fixe 90°  
Fixed support 90°



Support réglable  
Adjustable support

INSTALLATIONS PREVUES / ALLOWED INSTALLATIONS

montage latéral, en niche / side installation - niche

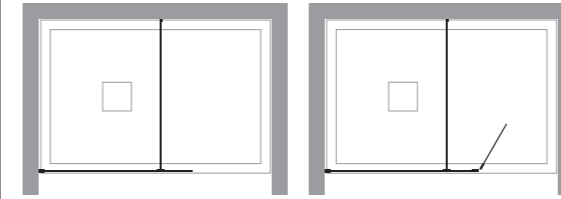
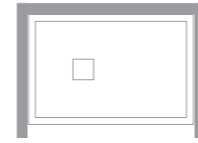

IT-6  
IT-8

IT-6 + B-6  
IT-8 + B-6

montage en angle / corner installation

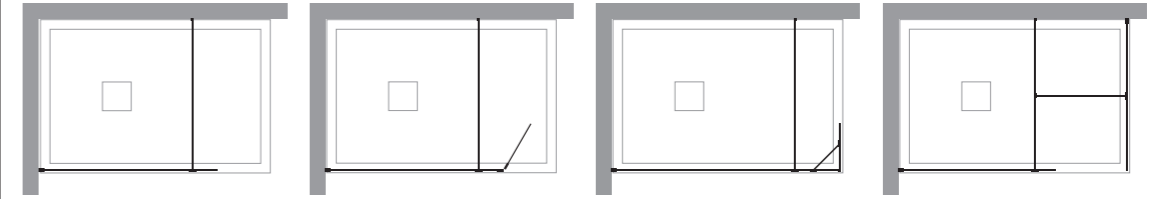
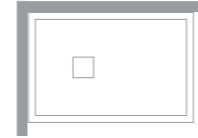

IT-6  
IT-8

IT-6 + B-6  
IT-8 + B-6

IT-6 + L-6

IT-6 + IT-6  
IT-8 + IT-8

central, 3 cotés / central - 3 sides

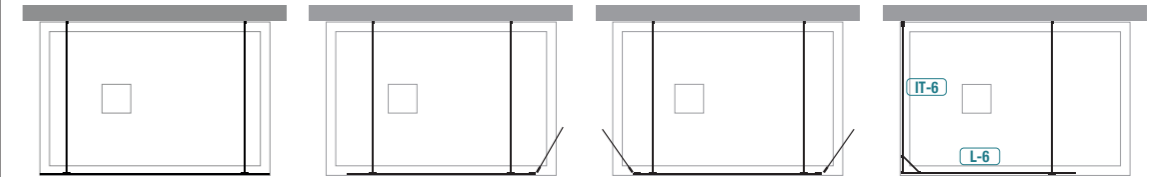

IT-C8

IT-C8 + B-6

IT-C8 + B-6 + B-6

L-6 + IT-6

installations spéciales / special installations

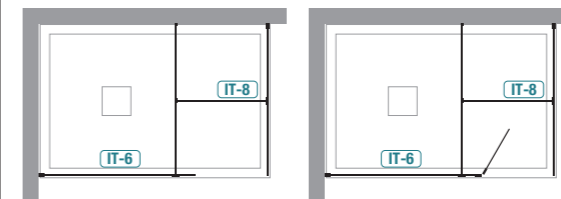

IT-6 + IT-8  
[\*]

IT-6 + B-6 + IT-8  
[\*]

[ \* ] Consulter le BE TDA pour réalisation, dans certaines configurations, des éléments supplémentaires sont nécessaires  
Ask our technical department for availability. Some configurations need additional components (profiles)

Paroi fixe pour montage en angle et latéral. Avec bras de renfort fourni

Fixed panel with return to wall bar



#### CARACTÉRISTIQUES FEATURES

Hauteur 200 cm  
Verre trempé de sécurité 6mm  
Profilés en aluminium anodisé ou laqué  
Produit réversible

200 cm high  
Tempered glass 6mm thick  
Profiles in anodized aluminium or coloured aluminium  
Reversible product

#### INFOS TECHNIQUES TECHNICAL INFORMATION

Kit traitement Neverdrop® inclus  
Décopographie sur demande en verre transparent ou fumé  
Compensation faux aplombs  
Réglage total 1 cm  
Bras de renfort inclus  
Profilé inf. de finition inclus

Neverdrop® set included  
Decoprinting on demand on clear or fumé glass  
Adjustment of out of square walls  
Total extension 1 cm  
Support bar included

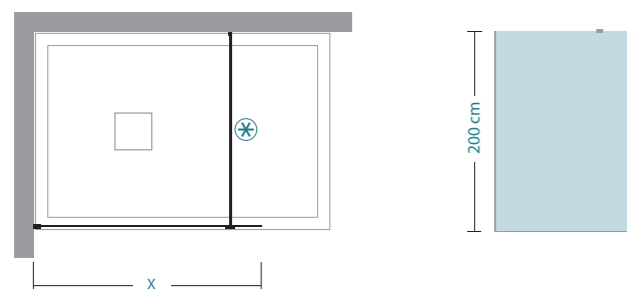

#### Mesures standard Standard sizes

X	nr.	(Kg max)	X	nr.	(Kg max)
29-30	1	12	89-90	1	32
39-40	1	16	99-100	1	35
49-50	1	19	109-110	1	39
59-60	1	22	119-120	1	42
69-70	1	25	139-140	1	49
79-80	1	29	159-160	1	55

#### ATTENTION WARNING

Combinable avec Bella B-6 et Leo L-6

Can be combined with Bella B-6 and Leo L-6

à ajouter to add	€	Réf / Code	€
Décopographie - L max 135 cm Decoprinting - L max 135 cm	36	Mastic SPARTAN® SPARTAN® sealing	30
		Réf / Code	
		36B010010	

#### INSTALLATIONS PREVUES

#### ALLOWED INSTALLATIONS

latéral side

IT-6

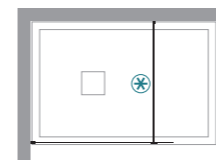

latéral side

IT-6+B-6

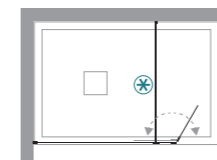

latéral side

IT-6+L-6

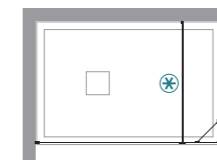

en angle corner

IT-6+IT-6

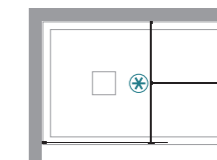

en angle corner

IT-6+IT-6+B-6

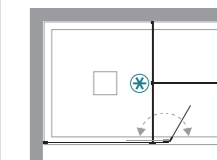

## IT-6

épaisseur 6 mm - POUR MONTAGE EN ANGLE ET LATÉRAL  
thickness 6 mm - FOR SIDE AND CORNER INSTALLATION

#### Mesures standard

#### Standard sizes

Réf Code	réglage extension	finitions profilés profiles finishing	30 Transparent Clear	16 Satin	29 Fumé Smoke	12 Reflex	11 Flack
07F090030	29-30	RAL 9010,colori,metal Tcrom®	270 270	322 322	307 307	302 302	311 311
07F090040	39-40	RAL 9010,colori,metal Tcrom®	286 286	351 351	329 329	339 339	327 327
07F090050	49-50	RAL 9010,colori,metal Tcrom®	305 305	392 392	363 363	388 388	346 346
07F090060	59-60	RAL 9010,colori,metal Tcrom®	322 322	415 415	387 387	425 425	362 362
07F090070	69-70	RAL 9010,colori,metal Tcrom®	339 339	457 457	421 421	460 460	381 381
07F090080	79-80	RAL 9010,colori,metal Tcrom®	339 339	462 462	426 426	491 491	381 381
07F090090	89-90	RAL 9010,colori,metal Tcrom®	362 362	498 498	454 454	542 542	403 403
07F090100	99-100	RAL 9010,colori,metal Tcrom®	381 381	525 525	482 482	572 572	422 422
07F090110	109-110	RAL 9010,colori,metal Tcrom®	400 400	560 560	511 511	632 632	443 443
07F090120	119-120	RAL 9010,colori,metal Tcrom®	415 415	590 590	534 534	665 665	457 457
07F090140	139-140	RAL 9010,colori,metal Tcrom®	457 457	660 660	596 596	753 753	498 498
07F090160	159-160	RAL 9010,colori,metal Tcrom®	552 552	765 765	699 699	845 845	599 599

#### Mesures spéciales L / H

#### Special sizes L / H

Réf Code	sur mesure bespoke	finitions profilés profiles finishing	30 Transparent Clear	16 Satin	29 Fumé Smoke	12 Reflex	11 Flack
07F099001	L < 30	RAL 9010,colori,metal Tcrom®	329 329	369 369	356 356	371 371	378 378
07F099001	31 < L < 60	RAL 9010,colori,metal Tcrom®	380 380	455 455	432 432	523 523	430 430
07F099001	61 < L < 100	RAL 9010,colori,metal Tcrom®	452 452	576 576	536 536	710 710	501 501
07F099001	101 < L < 140	RAL 9010,colori,metal Tcrom®	555 555	727 727	671 671	927 927	604 604
07F099001	141 < L < 160	RAL 9010,colori,metal Tcrom®	597 597	795 795	734 734	954 954	646 646
07F099001	161 < L < 180	RAL 9010,colori,metal Tcrom®	637 637	860 860	787 787	1.006 1.006	685 685

☒ ☒ Bras de renfort standard L 100 cm recoupable orientable avec pièce de record en T finition Tcrom® inclus  
It includes W 100 return-to-wall bar and T connection part Tcrom® finishing

☒ Toute commande de parois sur mesure sans schéma technique ne sont pas acceptées  
Orders for special shower enclosures without related drawing are not processed

H Le prix de la H sur mesure peut être trouvé dans le schéma Mesures spéciales L / H selon la L de la paroi douche  
Bespoke H price can be found in the Special sizes L / H chart on the basis of the L showers panel

Mesures spéciales  
Special sizes

Disponibilité  
Availability

H max 210 cm  
L max 180 cm

■ STOCK

Pièces détachées Spare parts	418
Formulaire relevé des mesures Measures form	400
Profilés spéciaux Special sizes profiles	410
Accessoires Accessories	415



Paroi fixe pour montage en angle et latéral. Avec bras de renfort fourni

Fixed panel with return to wall bar



#### CARACTÉRISTIQUES FEATURES

Hauteur 200 cm  
Verre trempé de sécurité 8 mm  
Profilés en aluminium anodisé ou laqué  
Produit réversible

200 cm high  
Tempered glass 8 mm thick  
Profiles in anodized aluminium or coloured aluminium  
Reversible product

#### INFOS TECHNIQUES TECHNICAL INFORMATION

Kit traitement Neverdrop® inclus  
Décographie sur demande en verre transparent ou fumé  
Compensation faux aplombs  
Réglage total 1 cm  
Bras de renfort inclus  
Profilé inf. de finition inclus

Neverdrop® set included  
Decopyrinting on demand on clear or fumé glass  
Adjustment of out of square walls  
Total extension 1 cm  
Support bar included

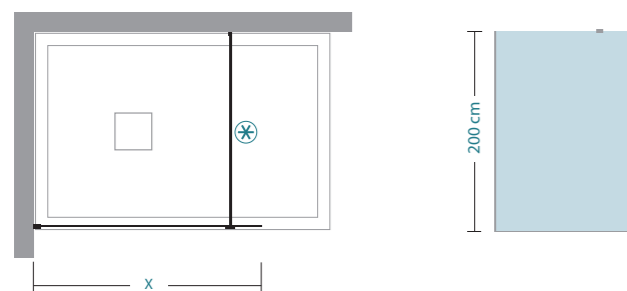

#### Mesures standard Standard sizes

X	nr.	(Kg max)	X	nr.	(Kg max)
29-30	1	15	89-90	1	41
39-40	1	19	99-100	1	45
49-50	1	24	109-110	1	50
59-60	1	28	119-120	1	54
69-70	1	32	139-140	1	63
79-80	1	37	159-160	1	71

#### ATTENTION WARNING

Combinable avec Bella B-6

Can be combined with Bella B-6

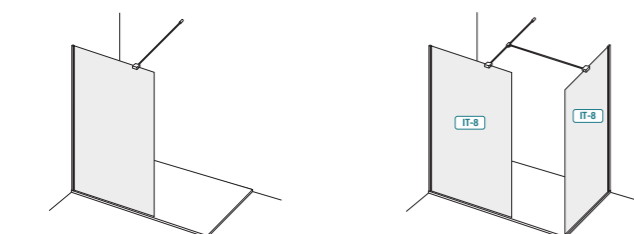

à ajouter to add	€	Réf / Code	€
Décographie - L max 135 cm Decopyrinting - L max 135 cm		Mastic SPARTAN® SPARTAN® sealing	
	36	36B010010	30

#### INSTALLATIONS PREVUES

latéral side

IT-8

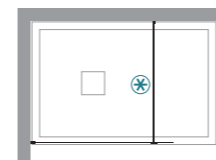

#### ALLOWED INSTALLATIONS

latéral side

IT-8+B-6

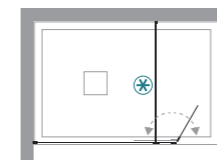

en angle corner

IT-8+IT-8

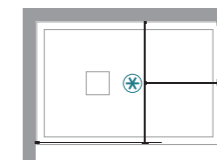

en angle corner

IT-8+IT-8+B-6

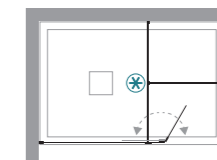

## IT-8

épaisseur 8 mm - POUR MONTAGE EN ANGLE ET LATERAL  
thickness 8 mm - FOR SIDE AND CORNER INSTALLATION

#### Mesures standard

Réf Code	réglage extension	finitions profilés profiles finishing	30 Transparent Clear	16 Satin	29 Fumé Smoke	11 Flack
07F070030	29-30	RAL 9010,colori,metal Tcrom®	292 292	373 373	347 347	333 333
07F070040	39-40	RAL 9010,colori,metal Tcrom®	327 327	427 427	398 398	368 368
07F070050	49-50	RAL 9010,colori,metal Tcrom®	357 357	484 484	443 443	398 398
07F070060	59-60	RAL 9010,colori,metal Tcrom®	381 381	525 525	482 482	422 422
07F070070	69-70	RAL 9010,colori,metal Tcrom®	409 409	585 585	527 527	449 449
07F070080	79-80	RAL 9010,colori,metal Tcrom®	422 422	601 601	545 545	462 462
07F070090	89-90	RAL 9010,colori,metal Tcrom®	449 449	660 660	590 590	490 490
07F070100	99-100	RAL 9010,colori,metal Tcrom®	473 473	701 701	630 630	514 514
07F070110	109-110	RAL 9010,colori,metal Tcrom®	502 502	753 753	671 671	543 543
07F070120	119-120	RAL 9010,colori,metal Tcrom®	525 525	800 800	709 709	566 566
07F070140	139-140	RAL 9010,colori,metal Tcrom®	579 579	899 899	794 794	620 620
07F070160	159-160	RAL 9010,colori,metal Tcrom®	695 695	1.064 1.064	941 941	740 740

#### Mesures spéciales L / H

Réf Code	sur mesure bespoke	finitions profilés profiles finishing	30 Transparent Clear	16 Satin	29 Fumé Smoke	11 Flack
07F079001	L < 30	RAL 9010,colori,metal Tcrom®	345 345	443 443	414 414	395 395
07F079001	31 < L < 60	RAL 9010,colori,metal Tcrom®	450 450	625 625	571 571	499 499
07F079001	61 < L < 100	RAL 9010,colori,metal Tcrom®	562 562	834 834	746 746	611 611
07F079001	101 < L < 140	RAL 9010,colori,metal Tcrom®	688 688	1.072 1.072	944 944	736 736
07F079001	141 < L < 160	RAL 9010,colori,metal Tcrom®	744 744	1.129 1.129	1.002 1.002	793 793
07F079001	161 < L < 180	RAL 9010,colori,metal Tcrom®	802 802	1.186 1.186	1.060 1.060	848 848

☒ ☒ Bras de renfort standard L 100 cm recoupable avec pièce de raccord en T finition Tcrom® inclus  
It includes W 100 return-to-wall bar and T connection part Tcrom® finishing

☒ Toute commande de parois sur mesure sans schéma technique ne sont pas acceptées  
Orders for special shower enclosures without related drawing are not processed

H Le prix de la H sur mesure peut être trouvé dans le schéma Mesures spéciales L / H selon la L de la paroi douche  
Bespoke H price can be found in the Special sizes L / H chart on the basis of the L showers panel

Mesures spéciales Special sizes	Disponibilité Availability
	■ STOCK

H max 210 cm  
L max 180 cm

Pièces détachées Spare parts	418
Formulaire relevé des mesures Measures form	400
Profilés spéciaux Special sizes profiles	410
Accessoires Accessories	415

Paroi fixe centrale, avec bras de renfort fournis

Freestanding fixed panel with 2 return to wall bars

**CARACTÉRISTIQUES FEATURES**

Hauteur 200 cm  
Verre trempé de sécurité 8 mm  
Profilés et barres en aluminium anodisé ou laqué  
Produit réversible

200 cm high  
Tempered glass 8 mm thick  
Profiles and bars in anodized aluminium or coloured aluminium  
Reversible product

**INFOS TECHNIQUES TECHNICAL INFORMATION**

Kit traitement Neverdrop® inclus  
Décopographie sur demande en verre transparent ou fumé  
Bras de renfort inclus  
Baguette d'étanchéité incluse

Neverdrop® set included  
Decoprinting on demand on clear or fumé glass  
Adjustable support bar included  
Anti-leakage profile included

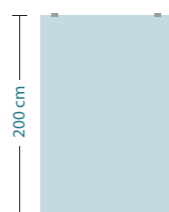
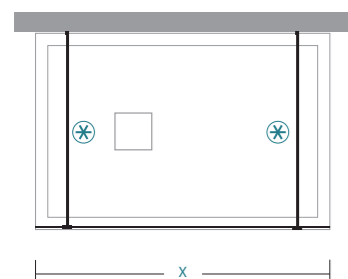
**Mesures standard Standard sizes**

X	nr.	(Kg max)
89	1	40
99	1	45
119	1	53
139	1	62

**ATTENTION WARNING**Combinable avec Bella **B-6**Can be combined with Bella **B-6**

à ajouter to add	€	Réf / Code	€
Décopographie - L max 135 cm Decoprinting - L max 135 cm		Mastic SPARTAN® SPARTAN® sealing	
	36	Réf / Code	30
		36B010010	

**INSTALLATIONS PREVUES****ALLOWED INSTALLATIONS**

central central

IT-C8

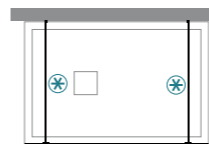

central central

IT-C8+B-6

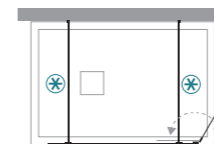

central central

IT-C8+B-6+B-6

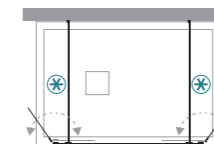
**IT-C8**

épaisseur 8 mm - POUR MONTAGE CENTRAL

thickness 8 mm - FOR CENTRAL INSTALLATION

**Mesures standard****Standard sizes**

Réf Code	réglage extension	finitions profilés profiles finishing	30 Transparent Clear	16 Satin	29 Fumé Smoke	11 Flack
07F080090	89	RAL 9010,colori,metal	511	702	641	553
		Tcrom®	511	702	641	553
07F080100	99	RAL 9010,colori,metal	540	744	676	581
		Tcrom®	540	744	676	581
07F080120	119	RAL 9010,colori,metal	595	846	763	637
		Tcrom®	595	846	763	637
07F080140	139	RAL 9010,colori,metal	654	949	850	695
		Tcrom®	654	949	850	695

**Mesures spéciales L / H****Special sizes L / H**

Réf Code	sur mesure bespoke	finitions profilés profiles finishing	30 Transparent Clear	16 Satin	29 Fumé Smoke	11 Flack
07F089001	30 < L < 60	RAL 9010,colori,metal	590	813	741	639
		Tcrom®	590	813	741	639
07F089001	61 < L < 100	RAL 9010,colori,metal	688	981	885	736
		Tcrom®	688	981	885	736
07F089001	101 < L < 140	RAL 9010,colori,metal	758	1.100	990	806
		Tcrom®	758	1.100	990	806
07F089001	141 < L < 160	RAL 9010,colori,metal	856	1.172	1.072	918
		Tcrom®	856	1.172	1.072	918
07F089001	161 < L < 180	RAL 9010,colori,metal	953	1.254	1.153	1.030
		Tcrom®	953	1.254	1.153	1.030

☒ ☒ Barre de renfort standard L 100 cm recoupable avec pièce de record en T finition Tcrom® inclus  
It includes 2 W 100 return-to-wall bars and T connection parts Tcrom® finishing

☒ Toute commande de parois sur mesure sans schéma technique ne sont pas acceptées  
Orders for special shower enclosures without related drawing are not processed

H Le prix de la H sur mesure peut être trouvé dans le schéma **Mesures spéciales L / H** selon la L de la paroi douche  
Bespoke H price can be found in the **Special sizes L / H** chart on the basis of the L showers panel

**Mesures spéciales  
Special sizes**

H max 210 cm  
L min 30 cm  
L max 180 cm

Pièces détachées Spare parts	418
Formulaire relevé des mesures Measures form	400
Profilés spéciaux Special sizes profiles	410
Accessoires Accessories	415

# Bella

Volet mobile additionnel rotation 180°  
Additional mobile panel with 180° rotation

Volet mobile Bella, rotation 90° int/ext. Combinable avec Italo IT-C8, IT-6 et IT-8 à l'aide de charnières dédiées

Bella additional mobile panel with +/- 90° rotation. Suitable for Italo walk-in IT-C8, IT-6 and IT-8 using special hinges



**CARACTÉRISTIQUES FEATURES**

Hauteur 200 cm  
Verre trempé de sécurité 6 mm  
Charnières en aluminium anodisé Tcrom®  
Produit réversible

200 cm high  
Tempered glass 6 mm thick  
Cerniere in anodized aluminium Tcrom® finishing  
Reversible product

**INFOS TECHNIQUES TECHNICAL INFORMATION**

Kit traitement Neverdrop® inclus  
Décographie sur demande en verre transparent ou fumé  
Charnières pré-montées

Neverdrop® set included  
Decoprinting on demand on clear or fumé glass  
Pre-fitted hinges

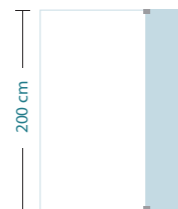
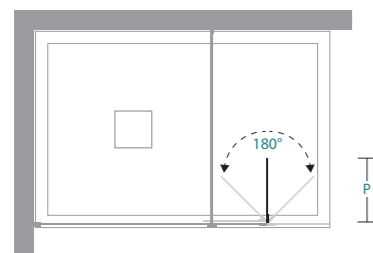

**Mesures standard Standard sizes**

P							nr.	Kg max
30							1	11
40							1	14

**ATTENTION WARNING**

Le verre du volet mobile Bella est surélevé par rapport au receveur pour faciliter la rotation

Bella mobile panel feature a gap on to the shower tray to allow the rotation

Décographie - L max 135 cm  
Decoprinting - L max 135 cm

€

à ajouter 36  
to add

**INSTALLATIONS PREVUES ALLOWED INSTALLATIONS**

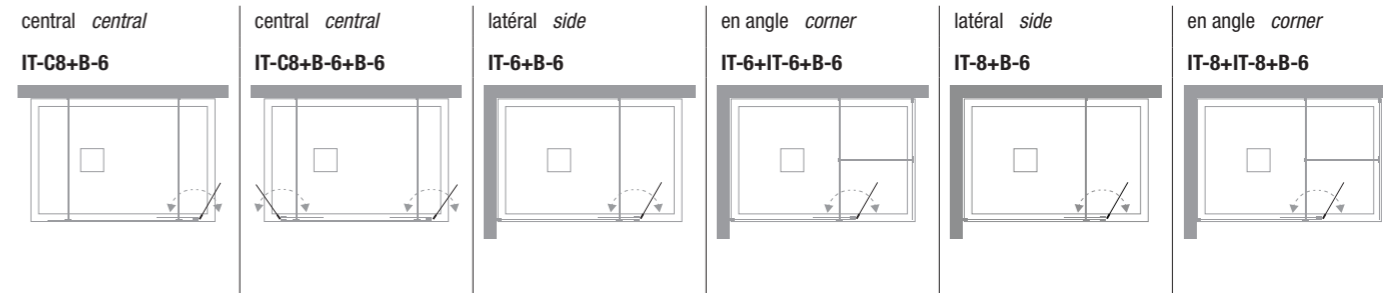

## B-6

épaisseur 6 mm - POUR MONTAGE SUR IT-6, IT-8, IT-C8  
thickness 6 mm - FOR COMBINATION WITH IT-6, IT-8, IT-C8

**Mesures standard**

Réf Code	réglage extension	30 Transparent Clear	16 Satin	29 Fumé Smoke	12 Reflex
07F100030	30	336	403	385	353
07F100040	40	355	445	420	375

**Standard sizes**

**Mesures spéciales L / H**

Réf Code	sur mesure bespoke	30 Transparent Clear	16 Satin	29 Fumé Smoke	12 Reflex
07F109001	17 < L < 30	368	443	420	407
07F109001	31 < L < 50	391	490	460	451

**Special sizes L / H**

Toute commande de parois sur mesure sans schéma technique ne sont pas acceptées  
Orders for special shower enclosures without related drawing are not processed

Le prix de la H sur mesure peut être trouvé dans le schéma Mesures spéciales L / H selon la L de la paroi douche  
Bespoke H price can be found in the Special sizes L / H chart on the basis of the L showers panel

Mesures spéciales Special sizes	Disponibilité Availability
---------------------------------	----------------------------

H max 210 cm  
L min 20 cm  
L max 50 cm

■ STOCK

Pièces détachées Spare parts	418
Formulaire relevé des mesures Measures form	400
Profilés spéciaux Special sizes profiles	410
Accessoires Accessories	415



Retour fixe. Combinable avec la paroi **IT-6** à l'aide d'un profilé de jonction à deux voies. Fixation par clipsage et support d'angle

Fixed side panel. Connected to panel **IT-6** with a dual-way corner profile. Snap-in connection plus corner bracket



#### CARACTÉRISTIQUES FEATURES

Hauteur 200 cm  
Verre trempé de sécurité 6 mm  
Profilés et barres en aluminium anodisé ou laqué  
Produit réversible

200 cm high  
Tempered glass 6 mm thick  
Profiles and bars in anodized aluminium or coloured aluminium  
Reversible product

#### INFOS TECHNIQUES TECHNICAL INFORMATION

Kit traitement Neverdrop® inclus  
Décographie sur demande en verre transparent ou fumé  
Bras de renfort d'angle inclus, finition Tcrom®

Neverdrop® set included  
Decoprinting on demand on clear or fumé glass  
Corner support Tcrom finishing included

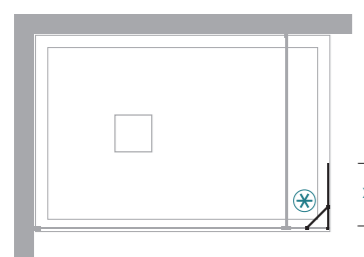

#### Mesures standard Standard sizes

X	nr.	(Kg max)	X	nr.	(Kg max)
30	1	11	80	1	28
40	1	15	90	1	31
50	1	18	100	1	35
60	1	21	120	1	41
70	1	25	140	1	48

OK

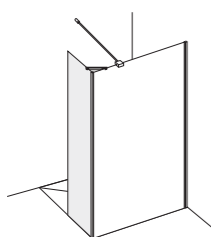

NO

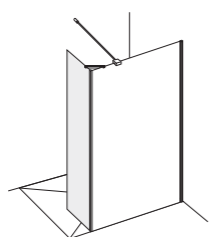

Décographie - L max 135 cm  
Decoprinting - L max 135 cm

Mastic SPARTAN®  
SPARTAN® sealing

à ajouter to add	€	Réf / Code	€
	36	36B010010	30

ATTENTION

WARNING

Combinable avec **IT-6**Combined with 1 **IT-6**

**L-6** doit être installé sur une surface parfaitement plate

**L-6** has to be mounted on a perfect flat surface

#### INSTALLATIONS PREVUES

latéral *side*

IT-6+L-6

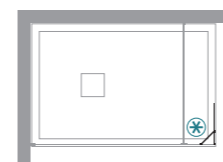

#### ALLOWED INSTALLATIONS

en angle *corner*

IT-6+L-6

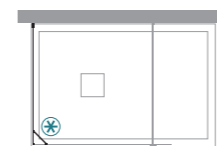
à 3 cotés *3 sides*

IT-6+IT-6+L-6

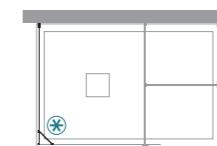

## L-6

épaisseur 6 mm - POUR MONTAGE SUR IT-6

thickness 6 mm - FOR COMBINATION WITH IT-6

#### Mesures standard

Réf Code	réglage extension	finitions profilés profiles finishing	30 Transparent Clear	16 Satin	29 Fumé Smoke	12 Reflex	11 Flack
07F140030	30	RAL 9010,colori,metal Tcrom®	277	330	316	310	319
07F140040	40	RAL 9010,colori,metal Tcrom®	294	361	338	349	336
07F140050	50	RAL 9010,colori,metal Tcrom®	314	403	373	398	355
07F140060	60	RAL 9010,colori,metal Tcrom®	330	427	397	437	372
07F140070	70	RAL 9010,colori,metal Tcrom®	349	469	432	473	391
07F140080	80	RAL 9010,colori,metal Tcrom®	349	475	438	504	391
07F140090	90	RAL 9010,colori,metal Tcrom®	372	511	466	556	414
07F140100	100	RAL 9010,colori,metal Tcrom®	391	540	495	588	433
07F140120	120	RAL 9010,colori,metal Tcrom®	427	606	549	683	469
07F140140	140	RAL 9010,colori,metal Tcrom®	469	678	612	773	511

#### Mesures spéciales L / H

Réf Code	sur mesure bespoke	finitions profilés profiles finishing	30 Transparent Clear	16 Satin	29 Fumé Smoke	12 Reflex	11 Flack
07F149001	10 < L < 30	RAL 9010,colori,metal Tcrom®	329	369	356	371	378
07F149001	31 < L < 60	RAL 9010,colori,metal Tcrom®	380	455	432	523	430
07F149001	61 < L < 100	RAL 9010,colori,metal Tcrom®	452	576	536	710	501
07F149001	101 < L < 140	RAL 9010,colori,metal Tcrom®	555	727	671	927	604
07F149001	141 < L < 160	RAL 9010,colori,metal Tcrom®	597	795	734	954	646
07F149001	161 < L < 180	RAL 9010,colori,metal Tcrom®	637	860	787	1.006	685

⊠ ⊗ Équerre incluse, finition Tcrom®  
Strengthening support included - Tcrom® finishing

⊠ Toute commande de parois sur mesure sans schéma technique ne sont pas acceptées  
Orders for special shower enclosures without related drawing are not processed

**H** Le prix de la **H** sur mesure peut être trouvé dans le schéma **Mesures spéciales L / H** selon la **L** de la paroi douche  
Bespoke **H** price can be found in the **Special sizes L / H** chart on the basis of the **L** showers panel



Mesures spéciales  
Special sizes

**H** max 210 cm  
**L** min 10 cm  
**L** max 180 cm

Pièces détachées  
Spare parts 418  
Formulaire relevé des mesures  
Measures form 400  
Profilés spéciaux  
Special sizes profiles 410  
Accessoires  
Accessories 415

## Italo

Pièces détachées  
*Spare parts*

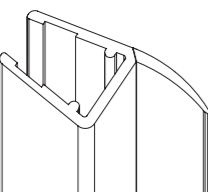
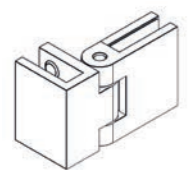
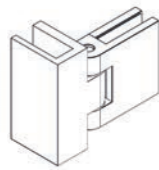
	Support standard verre/mur L 100 (avec dev.) <i>Glass-wall standard support L 100 (with div.)</i>		
	<b>Réf Code</b>		<b>€</b>
	36S117002		80
	Support standard verre/verre 90° <i>Glass-to-glass standard support 90°</i>		
	<b>Réf Code</b>		<b>€</b>
	36S121001		45
	Joint lèvres vertical L 202 <i>Vertical fin seal L 202</i>		
	<b>Réf Code</b>		<b>€</b>
	37R019208		40
	Charnière sup. pour B-6 <i>Upper hinge for B-6</i>		
	<b>Réf Code</b>	<b>N° pcs N° pieces</b>	<b>€</b>
	37R019218	1	80
	Charnière inf. pour B-6 <i>Lower hinge for B-6</i>		
	<b>Réf Code</b>	<b>N° pcs N° pieces</b>	<b>€</b>
	37R019219	1	80

## Italo

Pièces détachées  
*Spare parts*

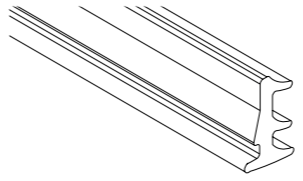
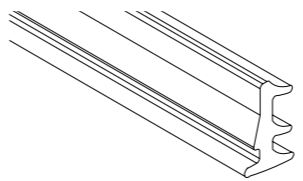
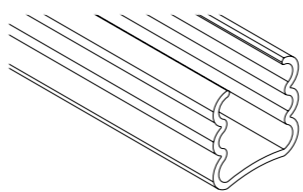
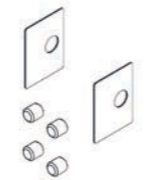
	Joint caoutchouc pour IT-6 L 200 <i>Rubber seal for IT-6 L 200</i>	
	<b>Réf Code</b>	<b>€</b>
	37R019221	35
	Joint caoutchouc pour IT-8 L 200 <i>Rubber seal for IT-8 L 200</i>	
	<b>Réf Code</b>	<b>€</b>
	37R019222	35
	Joint caoutchouc pour L-6 L 200 <i>Rubber seal for L-6 L 200</i>	
	<b>Réf Code</b>	<b>€</b>
	37R019297	35
	Vis sans tete et joints pour charnières B-6 <i>Grub screws and seals for hinges B-6</i>	
	<b>Réf Code</b>	<b>€</b>
	37R019318	20

# Rocco

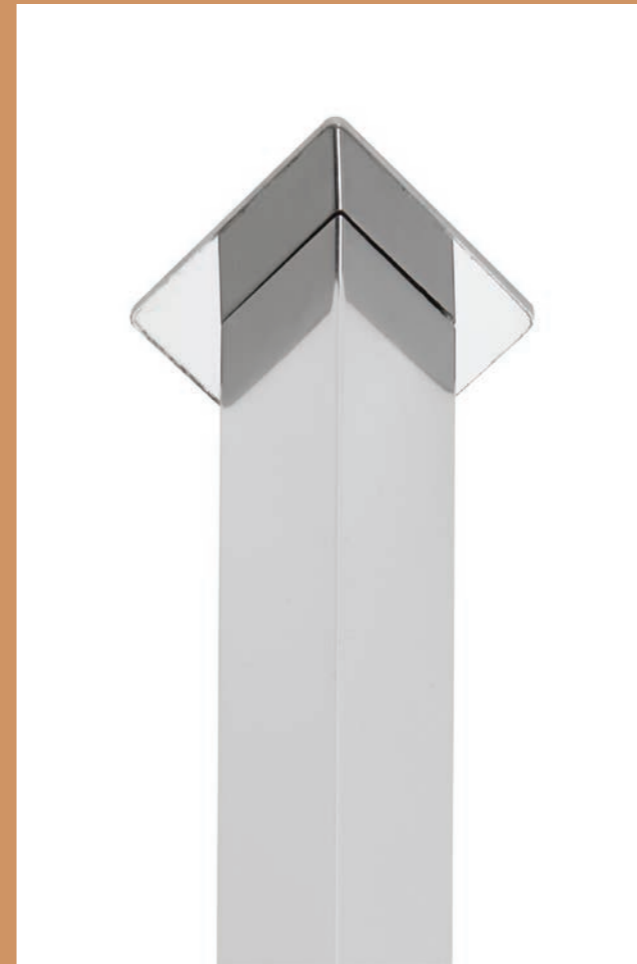
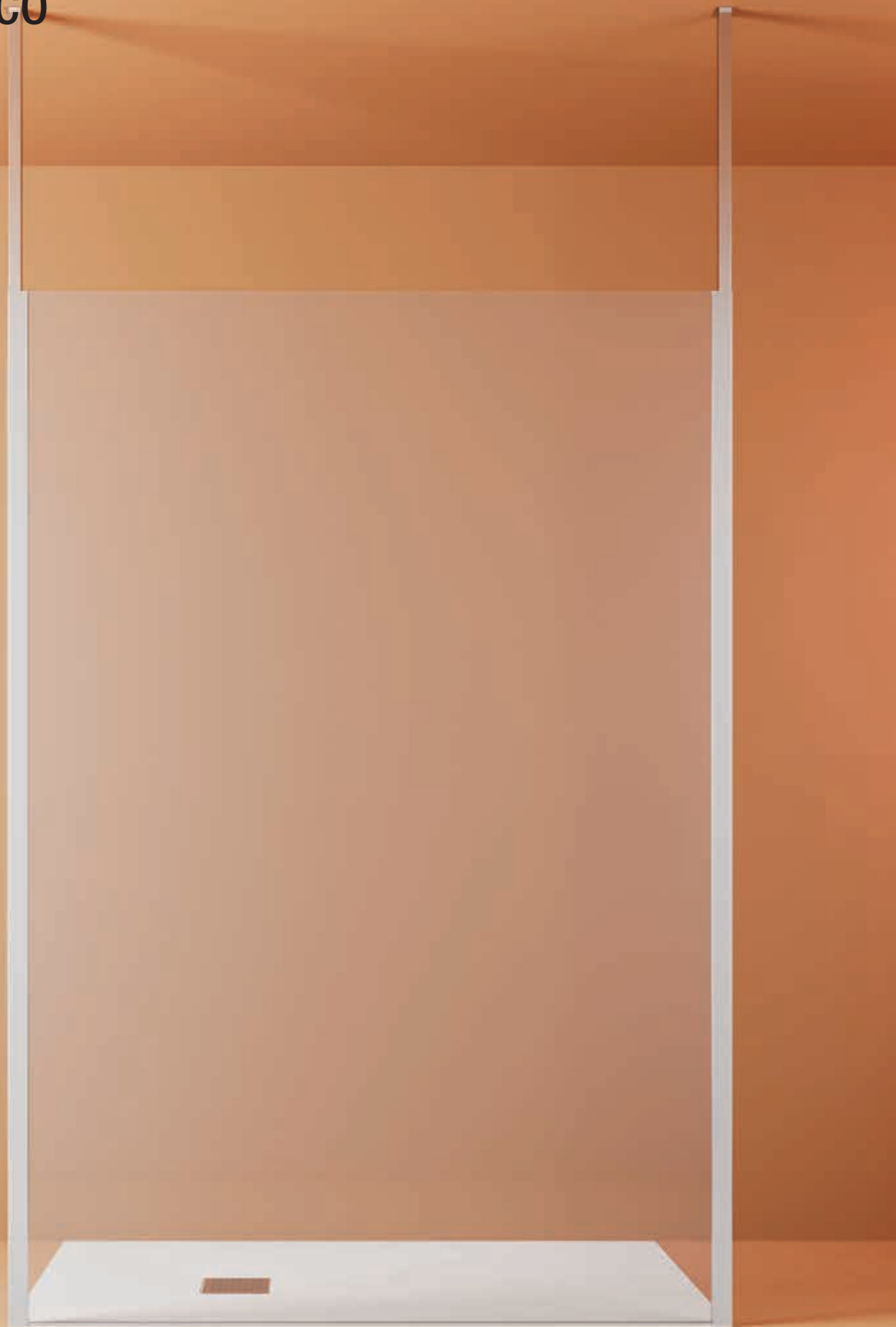

minimaliste  
adaptable  
dynamique

fixation au plafond  
profilé télescopique extraction jusqu'à 330 cm  
hauteur 200 cm

*minimalist  
adaptive  
dynamic*

*ceiling fixation  
telescopic poles extension 330 cm max  
height 200 cm*



# Rocco

H 200 **REV** NEVERDROP®

PROFILÉS *PROFILES*

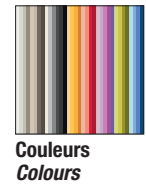
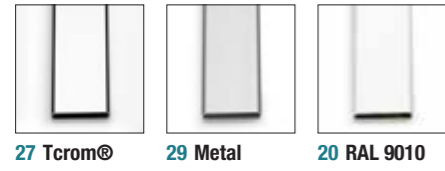

VERRES *GLASS*



DETAILS TECHNIQUES *TECHNICAL DETAILS*

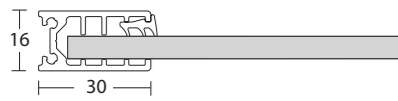

Art 1135 profilé mural (6) + art 78x10 joint de blocage  
Art 1135 wall profile (6) + art 78x10 seal

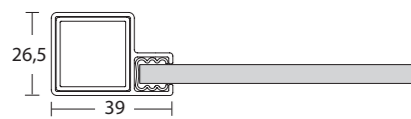

Art 1206 profilé d'angle une voie + art 1208 télescopique  
Art 1206 one way corner connection + art 1208 telescopic

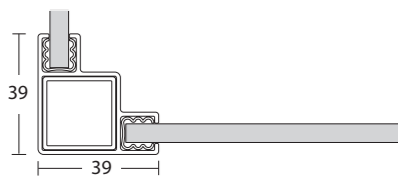

Art 1207 profilé d'angle deux voies + art 1208 télescopique  
Art 1207 two ways corner connection + art 1208 telescopic



Baguette de finition et protection du verre  
Floor profile for glass protection

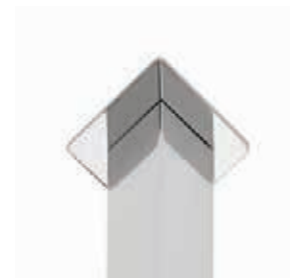

Détail de la plaquette de finition pour fixation au plafond  
Detail of ceiling plate for telescopic pole



Détail d'insertion du verre dans le profilé à une voie  
Detail of connection between glass and one way profile

INSTALLATIONS PREVUES  
ALLOWED INSTALLATIONS

montage en angle  
corner installation

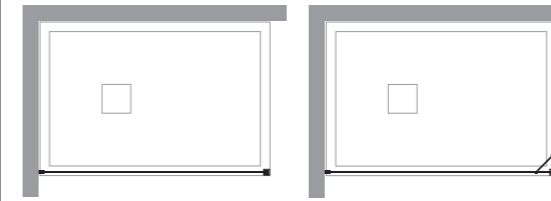
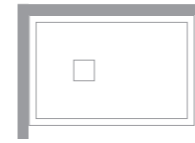

RO-6

RO-6 + RO-L6

central, 3 cotés  
central - 3 sides

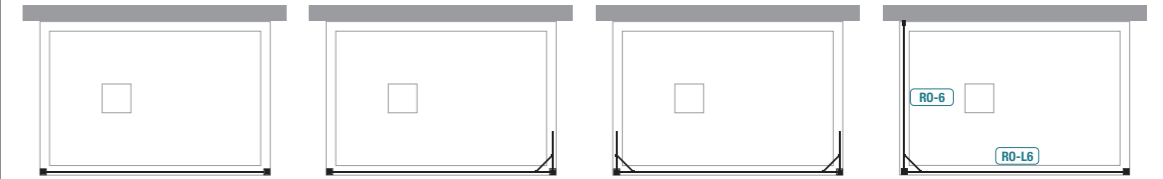
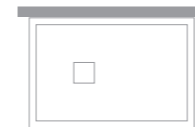

RO-C6

RO-C6 + RO-L6

RO-C6 + RO-L6 + RO-L6

RO-L6 + RO-6

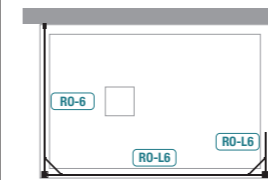

RO-6 + RO-L6 + RO-L6

installations spéciales  
special installations

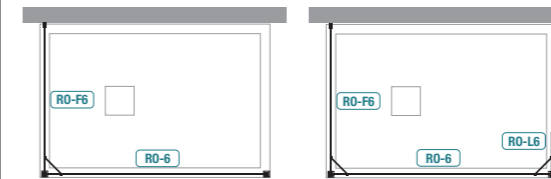

RO-F6 + RO-6  
[\*]

RO-F6 + RO-6 + RO-L6  
[\*]

[\*] Consulter le BE TDA pour réalisation, Dans certaines configurations, des éléments supplémentaires sont nécessaires  
Ask our technical department for availability. Some configurations need additional components (profiles)

# Rocco

Paroi Walk-in pour montage latéral  
Walk-in panel for side installation

Paroi fixe pour montage latéral, avec mât télescopique au plafond. Combinable avec **RO-L6**

Fixed side panel, with telescopic pole to the ceiling. Can be combined with **RO-L6**



## CARACTÉRISTIQUES FEATURES

Hauteur 200 cm  
Verre trempé de sécurité 6 mm  
Profilé télescopique H.maxi 330 cm sous-plafond  
Profilés en aluminium anodisé ou laqué  
Produit réversible

200 cm high  
Tempered glass 6 mm thick  
Telescopic pole max height 330 cm  
Profiles and poles in anodized aluminium or coloured aluminium  
Reversible product

## INFOS TECHNIQUES TECHNICAL INFORMATION

Kit traitement Neverdrop® inclus  
Décographie sur demande en verre transparent ou fumé  
Compensation faux aplombs  
Réglage total 1 cm  
Profilé inf. de finition inclus

Neverdrop® set included  
Decoprinting on demand on clear or fumé glass  
Adjustment of out of square walls  
Total extension 1 cm

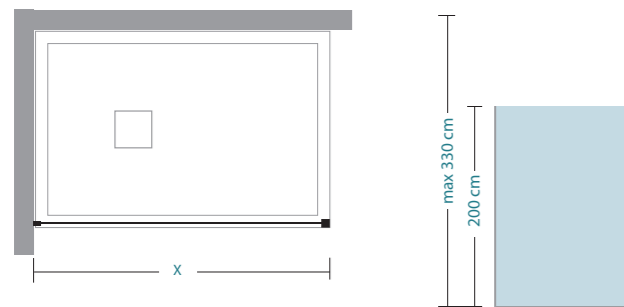

## Mesures standard Standard sizes

X	nr.	(Kg max)
49-50	1	20
59-60	1	23
69-70	1	26
79-80	1	30
89-90	1	33
99-100	1	36
119-120	1	43
139-140	1	50

## ATTENTION WARNING

Combinable avec **RO-L6**

Combined with **1 RO-L6**

à ajouter to add	€	Réf / Code	€
Décographie - L max 135 cm Decoprinting - L max 135 cm		Mastic SPARTAN® SPARTAN® sealing	
	36	Réf / Code	30
		36B010010	

## INSTALLATIONS PREVUES

latéral side

**RO-6**

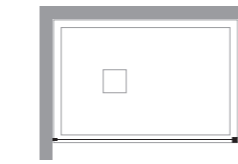

## ALLOWED INSTALLATIONS

latéral side

**RO-6+RO-L6**

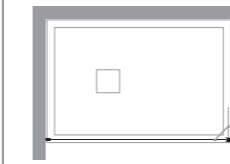

# RO-6

POUR MONTAGE LATÉRAL  
FOR SIDE INSTALLATION

## Mesures standard

Réf Code	réglage extension	Standard sizes finitions profilés profiles finishing	30 Transparent Clear	16 Satin	29 Fumé Smoke	12 Reflex	11 Flack
07F110050	49-50	RAL 9010,colori,metal Tcrom®	347	421	398	401	369
07F110060	59-60	RAL 9010,colori,metal Tcrom®	363	443	421	436	387
07F110070	69-70	RAL 9010,colori,metal Tcrom®	381	477	448	489	403
07F110080	79-80	RAL 9010,colori,metal Tcrom®	392	500	466	524	414
07F110090	89-90	RAL 9010,colori,metal Tcrom®	414	534	494	577	437
07F110100	99-100	RAL 9010,colori,metal Tcrom®	426	556	516	612	448
07F110120	119-120	RAL 9010,colori,metal Tcrom®	460	613	561	700	482
07F110140	139-140	RAL 9010,colori,metal Tcrom®	494	669	613	786	516

## Mesures spéciales L / H

Réf Code	sur mesure bespoke	Special sizes L / H finitions profilés profiles finishing	30 Transparent Clear	16 Satin	29 Fumé Smoke	12 Reflex	11 Flack
07F119001	10 < L < 30	RAL 9010,colori,metal Tcrom®	385	420	408	495	408
07F119001	31 < L < 60	RAL 9010,colori,metal Tcrom®	438	508	484	538	460
07F119001	61 < L < 100	RAL 9010,colori,metal Tcrom®	508	630	589	760	536
07F119001	101 < L < 140	RAL 9010,colori,metal Tcrom®	577	752	693	970	617
07F119001	141 < L < 160	RAL 9010,colori,metal Tcrom®	617	815	752	993	658
07F119001	161 < L < 180	RAL 9010,colori,metal Tcrom®	653	874	804	1.033	688

Toute commande de parois sur mesure sans schéma technique ne sont pas acceptées  
Orders for special shower enclosures without related drawing are not processed

Le prix de la H sur mesure peut être trouvé dans le schéma Mesures spéciales L / H selon la L de la paroi douche  
Bespoke H price can be found in the Special sizes L / H chart on the basis of the L showers panel

Mesures spéciales  
Special sizes

H max 210 cm  
L min 10 cm  
L max 180 cm

Pièces détachées Spare parts	418
Formulaire relevé des mesures Measures form	400
Profilés spéciaux Special sizes profiles	410
Accessoires Accessories	415

# Rocco

Paroi Walk-in pour montage central  
Freestanding Walk-in panel

Paroi fixe pour montage sur receveurs à trois cotés, fixation par mâts télescopiques au plafond. Combinable avec **RO-L6**

Freestanding fixed panel with 2 telescopic poles to the ceiling. Can be combined with **RO-L6**



## CARACTÉRISTIQUES FEATURES

Hauteur 200 cm  
Verre trempé de sécurité 6 mm  
Profilé télescopique H.maxi 330 cm sous-plafond  
Profilés en aluminium anodisé ou laqué  
Produit réversible

200 cm high  
Tempered glass 6 mm thick  
Telescopic pole max height 330 cm  
Profile and poles in anodized aluminium or coloured aluminium  
Reversible product

## INFOS TECHNIQUES TECHNICAL INFORMATION

Kit traitement Neverdrop® inclus  
Décographie sur demande en verre transparent ou fumé  
Profile inf. de finition inclus

Neverdrop® set included  
Decoprinting on demand on clear or fumé glass  
Anti-leakage profile included

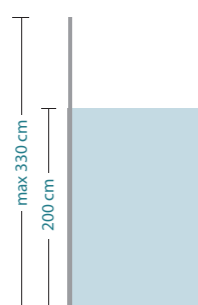
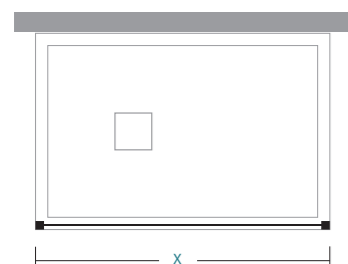

## Mesures standard Standard sizes

X	nr.	(Kg max)
69	1	27
79	1	31
89	1	34
99	1	37
119	1	44
139	1	51

## ATTENTION WARNING

Combinable avec **RO-L6**

Combined with **1 RO-L6**

à ajouter to add	€	Réf / Code	€
Décographie - L max 135 cm Decoprinting - L max 135 cm	36	Mastic SPARTAN® SPARTAN® sealing	30
		Réf / Code	
		36B010010	

## INSTALLATIONS PREVUES

central central

RO-C6

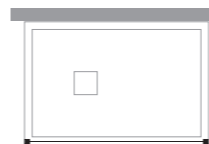

## ALLOWED INSTALLATIONS

central central

RO-C6+RO-L6

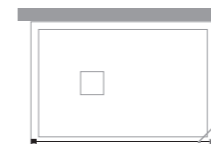

central central

RO-C6+2 x RO-L6

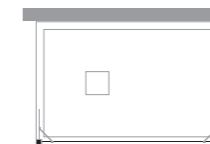

# RO-C6

POUR MONTAGE CENTRAL  
FOR CENTRAL INSTALLATION

## Mesures standard

Réf Code	réglage extension	finitions profilés profiles finishing	30 Transparent Clear	16 Satin	29 Fumé Smoke	12 Reflex	11 Flack
07F120069	69	RAL 9010,colori,metal Tcrom®	432 432	525 525	495 495	561 561	455 455
07F120079	79	RAL 9010,colori,metal Tcrom®	449 449	560 560	525 525	615 615	473 473
07F120089	89	RAL 9010,colori,metal Tcrom®	460 460	582 582	542 542	651 651	484 484
07F120099	99	RAL 9010,colori,metal Tcrom®	484 484	617 617	577 577	706 706	508 508
07F120119	119	RAL 9010,colori,metal Tcrom®	514 514	676 676	624 624	796 796	536 536
07F120139	139	RAL 9010,colori,metal Tcrom®	549 549	734 734	676 676	886 886	571 571

## Mesures spéciales L / H

Réf Code	sur mesure bespoke	finitions profilés profiles finishing	30 Transparent Clear	16 Satin	29 Fumé Smoke	12 Reflex	11 Flack
07F129001	10 < L < 30	RAL 9010,colori,metal Tcrom®	438 438	473 473	460 460	579 579	460 460
07F129001	31 < L < 60	RAL 9010,colori,metal Tcrom®	484 484	554 554	530 530	624 624	508 508
07F129001	61 < L < 100	RAL 9010,colori,metal Tcrom®	554 554	671 671	636 636	846 846	582 582
07F129001	101 < L < 140	RAL 9010,colori,metal Tcrom®	624 624	793 793	741 741	1.054 1.054	665 665
07F129001	141 < L < 160	RAL 9010,colori,metal Tcrom®	665 665	857 857	793 793	1.076 1.076	706 706
07F129001	161 < L < 180	RAL 9010,colori,metal Tcrom®	699 699	920 920	850 850	1.117 1.117	734 734

Toute commande de parois sur mesure sans schéma technique ne sont pas acceptées  
Orders for special shower enclosures without related drawing are not processed

Le prix de la H sur mesure peut être trouvé dans le schéma **Mesures spéciales L / H** selon la L de la paroi douche  
Bespoke H price can be found in the **Special sizes L / H** chart on the basis of the L showers panel

## Mesures spéciales Special sizes

H max 210 cm  
L min 10 cm  
L max 180 cm

Pièces détachées Spare parts	418
Formulaire relevé des mesures Measures form	400
Profilés spéciaux Special sizes profiles	410
Accessoires Accessories	415



# Rocco

Retour fixe latéral additionnel  
Additional fixed side panel

Retour fixe additionnel . Fixée à la paroi à l'aide d'un profilé de jonction télescopique à deux voies

Additional fixed side panel. Connected to panel with a dual-way telescopic pole



## CARACTÉRISTIQUES FEATURES

Hauteur 200 cm  
Verre trempé de sécurité 6 mm  
Profilés en aluminium anodisé ou laqué  
Produit réversible

200 cm high  
Tempered glass 6 mm thick  
Profiles in anodized aluminium or coloured aluminium  
Reversible product

## INFOS TECHNIQUES TECHNICAL INFORMATION

Kit traitement Neverdrop® inclus  
Décographie sur demande en verre transparent ou fumé  
Baguette d'étanchéité incluse  
Bras de renfort d'angle inclus, finition Tcrom®  
Profilé de jonction pour composer l'angle inclus

Neverdrop® set included  
Decoprinting on demand on clear or fumé glass  
Anti-leakage profile included  
Corner support Tcrom finishing included  
Corner connection profile included

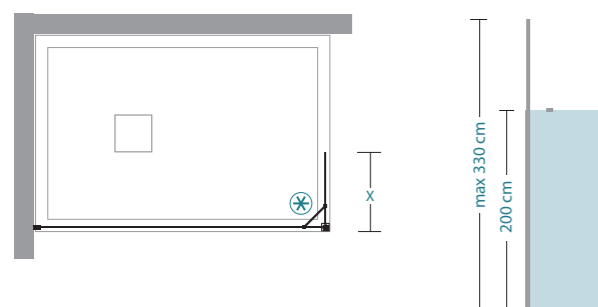

### Mesures standard Standard sizes

X										nr.	(Kg max)
31										1	12
41										1	15
51										1	18

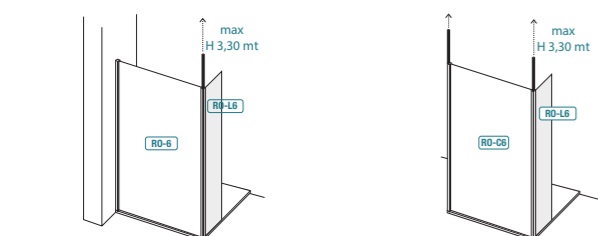

Décographie - L max 135 cm  
Decoprinting - L max 135 cm

Mastic SPARTAN®  
SPARTAN® sealing

€ Réf / Code €

à ajouter 36 36B010010 30

to add

### ATTENTION WARNING

Combinable avec RO-6 et avec RO-C6

Combined with 1 RO-6 and RO-C6

### INSTALLATIONS PREVUES

latéral side

RO-6+RO-L6



### ALLOWED INSTALLATIONS

latéral side

RO-C6+RO-L6

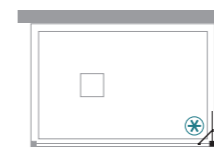

à 3 cotés 3 sides

RO-C6+2 x RO-L6

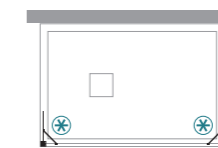

## RO-L6

POUR MONTAGE SUR RO-6 ET RO-C6

FOR COMBINATION WITH RO-6 AND RO-C6

### Mesures standard

### Standard sizes

Réf Code	réglage extension	finitions profilés profiles finishing	30 Transparent Clear	16 Satin	29 Fumé Smoke	12 Reflex	11 Flack
07F130031	31	RAL 9010,colori,metal Tcrom®	234 234	301 301	279 279	269 269	256 256
07F130041	41	RAL 9010,colori,metal Tcrom®	250 250	324 324	301 301	304 304	273 273
07F130051	51	RAL 9010,colori,metal Tcrom®	268 268	358 358	329 329	357 357	290 290

### Mesures spéciales L / H

### Special sizes L / H

Réf Code	sur mesure bespoke	finitions profilés profiles finishing	30 Transparent Clear	16 Satin	29 Fumé Smoke	12 Reflex	11 Flack
07F139001	10 < L < 30	RAL 9010,colori,metal Tcrom®	251 251	281 281	275 275	324 324	275 275
07F139001	31 < L < 60	RAL 9010,colori,metal Tcrom®	303 303	373 373	350 350	376 376	327 327
07F139001	61 < L < 100	RAL 9010,colori,metal Tcrom®	373 373	495 495	455 455	559 559	397 397
07F139001	101 < L < 140	RAL 9010,colori,metal Tcrom®	443 443	617 617	560 560	744 744	484 484
07F139001	141 < L < 160	RAL 9010,colori,metal Tcrom®	484 484	682 682	617 617	780 780	525 525
07F139001	161 < L < 180	RAL 9010,colori,metal Tcrom®	519 519	741 741	671 671	821 821	554 554

Équerre de renfort incluse, finition Tcrom®  
Strengthening support included - Tcrom® finishing

Toute commande de parois sur mesure sans schéma technique ne sont pas acceptées  
Orders for special shower enclosures without related drawing are not processed

Le prix de la H sur mesure peut être trouvé dans le schéma Mesures spéciales L / H selon la L de la paroi douche  
Bespoke H price can be found in the Special sizes L / H chart on the basis of the L showers panel

Mesures spéciales  
Special sizes

H max 210 cm  
L max 180 cm

Pièces détachées  
Spare parts 418

Formulaire relevé des mesures  
Measures form 400

Profilés spéciaux  
Special sizes profiles 410

Accessoires  
Accessories 415

# LeoperRocco

Retour fixe  
Fixed side panel

Retour fixe. Combinable avec la paroi **RO-6** à l'aide d'un profilé de jonction à deux voies. Fixation par clipsage et support d'angle

Fixed side panel. Connected to panel **RO-6** with a dual-way corner profile. Snap-in connection plus corner bracket



## CARACTÉRISTIQUES FEATURES

Hauteur 200 cm  
Verre trempé de sécurité 6 mm  
Profilés et barres en aluminium anodisé ou laqué  
Produit réversible

200 cm high  
Tempered glass 6 mm thick  
Profiles and bars in anodized aluminium or coloured aluminium  
Reversible product

## INFOS TECHNIQUES TECHNICAL INFORMATION

Kit traitement Neverdrop® inclus  
Décographie sur demande en verre transparent ou fumé  
Bras de renfort d'angle inclus, finition Tcrom®

Neverdrop® set included  
Decoprinting on demand on clear or fumé glass  
Corner support Tcrom finishing included

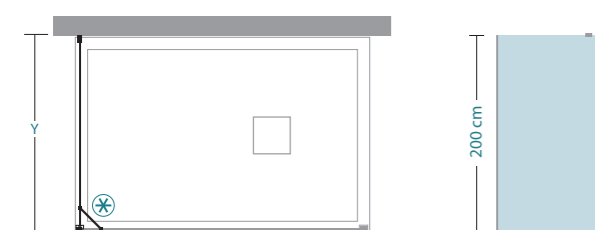

## Mesures standard Standard sizes

Y	nr.	Kg max	Y	nr.	Kg max
30	1	11	80	1	28
40	1	15	90	1	31
50	1	18	100	1	35
60	1	21	120	1	41
70	1	25	140	1	48

## ATTENTION WARNING

Combinable avec **RO-6**

Combined with 1 **RO-6**

**RO-F6** doit être installé sur une surface parfaitement plate

**RO-F6** has to be mounted on a perfect flat surface

à ajouter to add	€	Réf / Code	€
Décographie - L max 135 cm Decoprinting - L max 135 cm		Mastic SPARTAN® SPARTAN® sealing	
	36	36B010010	30

## INSTALLATIONS PREVUES

en angle corner

**RO-6+RO-F6**

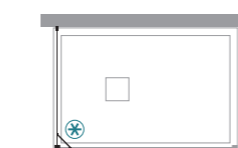

## ALLOWED INSTALLATIONS

# RO-F6

POUR MONTAGE SUR RO-6  
FOR COMBINATION WITH RO-6

## Mesures standard

Réf Code	réglage extension	finitions profilés profiles finishing	30 Transparent Clear	16 Satin	29 Fumé Smoke	12 Reflex	11 Flack
07F140030	30	RAL 9010,colori,metal Tcrom®	277	330	316	310	319
07F140040	40	RAL 9010,colori,metal Tcrom®	294	361	338	349	336
07F140050	50	RAL 9010,colori,metal Tcrom®	314	403	373	398	355
07F140060	60	RAL 9010,colori,metal Tcrom®	330	427	397	437	372
07F140070	70	RAL 9010,colori,metal Tcrom®	349	469	432	473	391
07F140080	80	RAL 9010,colori,metal Tcrom®	349	475	438	504	391
07F140090	90	RAL 9010,colori,metal Tcrom®	372	511	466	556	414
07F140100	100	RAL 9010,colori,metal Tcrom®	391	540	495	588	433
07F140120	120	RAL 9010,colori,metal Tcrom®	427	606	549	683	469
07F140140	140	RAL 9010,colori,metal Tcrom®	469	678	612	773	511

## Mesures spéciales L / H

Réf Code	sur mesure bespoke	finitions profilés profiles finishing	30 Transparent Clear	16 Satin	29 Fumé Smoke	12 Reflex	11 Flack
07F149001	10 < L < 30	RAL 9010,colori,metal Tcrom®	329	369	356	371	378
07F149001	31 < L < 60	RAL 9010,colori,metal Tcrom®	380	455	432	523	430
07F149001	61 < L < 100	RAL 9010,colori,metal Tcrom®	452	576	536	710	501
07F149001	101 < L < 140	RAL 9010,colori,metal Tcrom®	555	727	671	927	604
07F149001	141 < L < 160	RAL 9010,colori,metal Tcrom®	597	795	734	954	646
07F149001	161 < L < 180	RAL 9010,colori,metal Tcrom®	637	860	787	1.006	685

Équerre de renfort incluse, finition Tcrom®  
Strengthening support included - Tcrom® finishing

Toute commande de parois sur mesure sans schéma technique ne sont pas acceptées  
Orders for special shower enclosures without related drawing are not processed

Le prix de la H sur mesure peut être trouvé dans le schéma **Mesures spéciales L / H** selon la L de la paroi douche  
Bespoke H price can be found in the **Special sizes L / H** chart on the basis of the L showers panel

## Mesures spéciales Special sizes

H max 210 cm  
L min 10 cm  
L max 180 cm

Pièces détachées Spare parts	418
Formulaire relevé des mesures Measures form	400
Profilés spéciaux Special sizes profiles	410
Accessoires Accessories	415

# Rocco

## Pièces détachées *Spare parts*



Support standard verre/verre 90°  
*Glass-to-glass standard support 90°*

Réf Code	€
36S121001	45

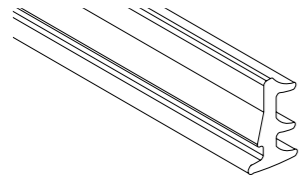

Joint caoutchouc pour RO-6 L 200  
*Rubber seal for RO-6 L 200*

Réf Code	€
37R019221	35

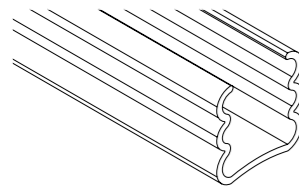

Joint caoutchouc pour RO-6, RO-C6, RO-L6 et RO-F6 L 200  
*Rubber seal for RO-6, RO-C6, RO-L6 and RO-F6 L 200*

Réf Code	€
37R019297	35

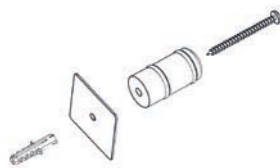

Kit fixation au plafond  
*Ceiling fixing kit*

Réf Code	N° pcs N° pieces	€
37R019298	1	30



# Pluma Evo



innovante  
performante  
rassicurante

système Soft.close  
porte avec déclipage rapide  
hauteur 200 cm

*advanced  
performing  
comfortable*

*soft close system  
quick unlock system  
height 200 cm*

# Pluma Evo

H 200   NEVERDROP®

PROFILÉS / PROFILES

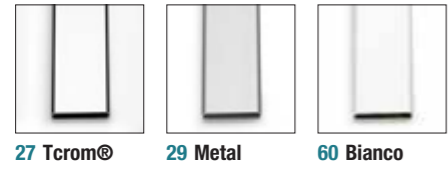

VERRES / GLASS



PL-F / PL-FA seulement / only

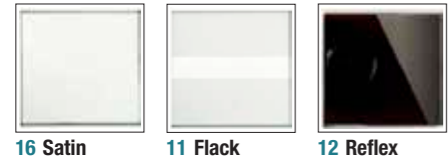

DETAILS TECHNIQUES / TECHNICAL DETAILS



Système SOFT-CLOSE, ouverture et fermeture amorties  
Soft close system

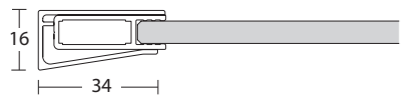

Art 966 profilé mural + art 261 montant vertical  
Art 966 wall profile + art 261 vertical profile  
pour / for PL-PSC - PL-PSC2 - PL-ASC - PL-F - PL-FA



Poignée chromée avec double bouton, entraxe 160 mm  
Chromed handle with double knob and interaxe 160 mm



Glissière inférieure avec déclipage intégré  
Floor rail with quick unlock system



Porte déclipable pour entretien facilité  
Unlockable door for easy cleaning



Barre de renfort pour stabilité accrue  
Adjustable support for maximum stability



Pièce de jonction d'angle à 45°  
Corner connection with 45° fixing and central element



Pièce de jonction pour baguette d'étanchéité majorée  
Floor connection for oversized anti-leakage profile

INSTALLATIONS PREVUES / ALLOWED INSTALLATIONS

en niche / niche

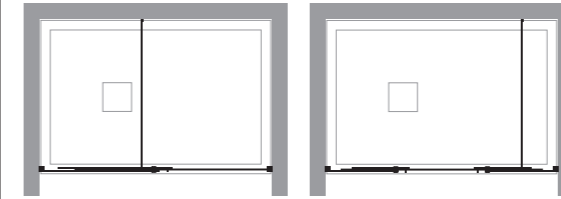

PL-PSC

PL-PSC2

en angle / corner

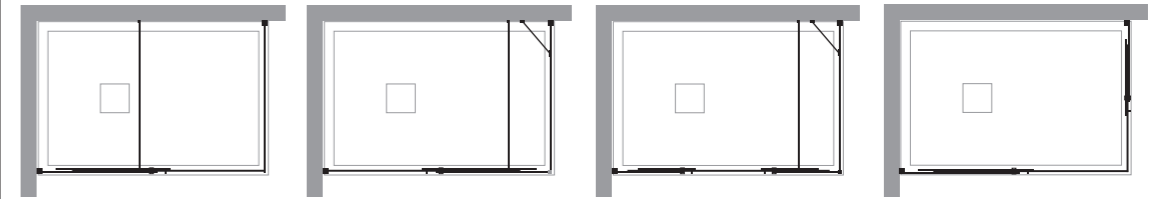
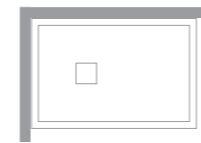

PL-PSC + PL-F

PL-PSC + PL-FA

PL-PSC2 + PL-FA

PL-ASC + PL-ASC

3 cotés / 3 sides

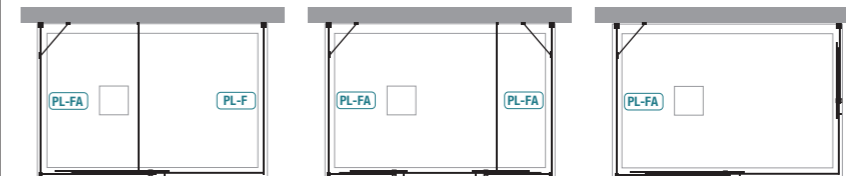
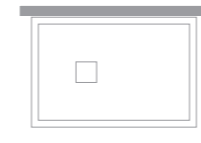

PL-PSC + PL-F + PL-FA  
[\*]

PL-PSC2 + PL-FA + PL-FA  
[\*]

PL-ASC + PL-ASC + PL-FA  
[\*]

[ \* ] Consulter le BE TDA pour réalisation, Dans certaines configurations, des éléments supplémentaires sont nécessaires  
Ask our technical department for availability. Some configurations need additional components (profiles)

# Pluma Evo

Paroi de douche avec porte coulissante  
Shower panel with sliding door

Porte coulissante pour montage en niche. Combinée avec PL-F forme une paroi en angle

Shower enclosure with sliding door for niche installation. Combined with PL-F can compose corner shower enclosures

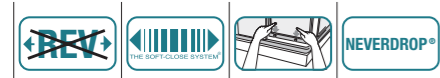

### CARACTÉRISTIQUES FEATURES

- Hauteur 200 cm
- Verre trempé de sécurité 8 mm pour la porte ouvrante
- Verre trempé de sécurité 6 mm pour la partie fixe
- Profilés en aluminium anodisé ou laqué
- Produit NON réversible
- Poignée incluse

200 cm high  
Tempered glass 6 mm thick for fixed panel  
Tempered glass 8 mm thick for the door  
Profiles in anodized aluminium or coloured aluminium  
NOT reversible product  
Handle included

### INFOS TECHNIQUES TECHNICAL INFORMATION

- Kit traitement Neverdrop® inclus
- Décographie sur demande en verre transparent
- Compensation faux aplombs
- Réglage total 4 cm (2 cm par coté)
- Porte déclipable
- Profilé magnétique fermeture en option
- Baguettes d'étanchéité standard et majorée incluses (\*)
- Fermeture amortie soft-close
- Profilé d'extension 2 cm inclus

Neverdrop® set included  
Decoprinting on demand on clear glass  
Adjustment of out of square walls  
Total extension 4 cm (2 cm each side)  
Quick unlock system door  
Closing magnetic profile on demand  
Anti-leakage profile and oversized profile included (\*)  
Soft-close system  
Extension profile 2 cm included



Mesures standard		Standard sizes					
X	A	F			nr.		(Kg max)
95-99	41	48			2		43
105-109	41	58			2		46
115-119	51	58			2		50
125-129	51	68			2		54
135-139	61	68			2		59
145-149	61	78			2		62
155-159	66	83			2		66
165-169	66	93			2		69
175-179	66	103			2		72

GA LH

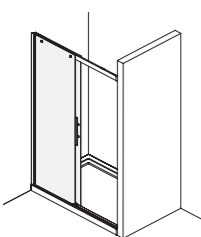

DR RH

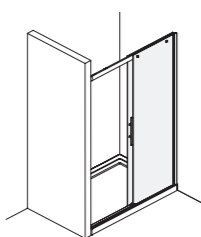

### ATTENTION WARNING

Combinée avec 1 PL-F et avec 1 PL-FA forme une paroi de douche à 3 cotés

Combined with 1 PL-F and 1 PL-FA makes a 3 sides shower enclosure

(\*) Pour montage sur sol, sur receveur de plain pied ou sans rebords

(\*) For floor installation or for floor level tray/without rims tray installation

Décographie - L max 135 cm Decoprinting - L max 135 cm		Profilé magnétique fermeture Closing magnetic profile		Mastic SPARTAN® SPARTAN® sealing		
€	Réf / Code	H	€	Réf / Code	€	
à ajouter to add	71	37P061293	200 cm	70	36B010010	30
		37P071293	<- 200 cm	80		

### INSTALLATIONS PREVUES ALLOWED INSTALLATIONS

en niche niche

PL-PSC

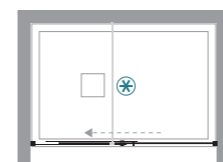

en angle corner

PL-PSC+PL-F

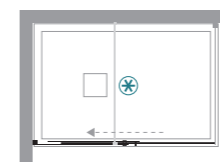

en angle corner

PL-PSC+PL-FA

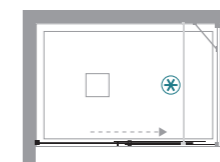

à 3 cotés 3 sides

PL-PSC+PL-F+PL-FA

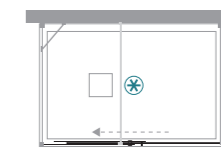

## PL-PSC

POUR MONTAGE EN NICHE, EN ANGLE, A 3 COTES  
FOR NICHE, CORNER OR 3 SIDES INSTALLATION

Mesures standard		Standard sizes			
Réf GA LH Code	Réf DR RH Code	réglage extension	finitions profilés profiles finishing	30	Transparent Clear
07P450100	07P440100	95-99	bianco,nero,metal Tcrom®	807	900
07P450110	07P440110	105-109	bianco,nero,metal Tcrom®	842	920
07P450120	07P440120	115-119	bianco,nero,metal Tcrom®	869	957
07P450130	07P440130	125-129	bianco,nero,metal Tcrom®	893	984
07P450140	07P440140	135-139	bianco,nero,metal Tcrom®	926	1.024
07P450150	07P440150	145-149	bianco,nero,metal Tcrom®	946	1.043
07P450160	07P440160	155-159	bianco,nero,metal Tcrom®	1.107	1.218
07P450170	07P440170	165-169	bianco,nero,metal Tcrom®	1.126	1.238
07P450180	07P440180	175-179	bianco,nero,metal Tcrom®	1.154	1.269

Mesures spéciales L / H			Special sizes L / H	
Réf GA LH Code	Réf DR RH Code	sur mesure bespoke	finitions profilés profiles finishing	30 Transparent Clear
07P459001	07P449001	95 < L < 120	bianco,nero,metal Tcrom®	1.045 1.153
07P459001	07P449001	121 < L < 140	bianco,nero,metal Tcrom®	1.108 1.223
07P459001	07P449001	141 < L < 160	bianco,nero,metal Tcrom®	1.275 1.407
07P459001	07P449001	161 < L < 180	bianco,nero,metal Tcrom®	1.378 1.523
07P459001	07P449001	181 < L < 200	bianco,nero,metal Tcrom®	1.537 1.691
07P459001	07P449001	201 < L < 220	bianco,nero,metal Tcrom®	1.684 1.853
07P459001	07P449001	221 < L < 240	bianco,nero,metal Tcrom®	1.842 2.027

⚠️ ☒ Bras de renfort fixe, avec réglage de 3 cm finition Tcrom® inclus dans les dim. à partir de 160 cm. Attaches pré-percées dans le rail  
Support bar adj up to 3 cm, Tcrom finishing, included in W 160 up to W 180 cm sizes. Fixing holes pre-drilled

⚠️ Dans les dim. 110, 130, 150, 170 et 180 cm le rail supérieur est plus court de la distance entre-murs  
The sliding rail does not fit niches 110, 130, 150, 170 and 180 cm

⚠️ Toute commande de parois sur mesure sans schéma technique ne sont pas acceptées  
Orders for special shower enclosures without related drawing are not processed

H Le prix de la H sur mesure peut être trouvé dans le schéma Mesures spéciales L / H selon la L de la paroi douche  
Bespoke H price can be found in the Special sizes L / H chart on the basis of the L showers panel

Mesures spéciales Special sizes	Disponibilité Availability
	■ STOCK

H max 210 cm  
L min 95 cm  
L max 240 cm

Pièces détachées Spare parts	418
Formulaire relevé des mesures Measures form	400
Profilés spéciaux Special sizes profiles	410
Accessoires Accessories	415



# Pluma Evo

Paroi de douche avec double porte coulissante  
Shower panel with double sliding door

Façade de douche avec double porte coulissante pour montage en niche. Combinée avec **PL-FA** forme une paroi en angle

Double sliding door - niche. Combined with **PL-FA** can compose corner shower enclosures

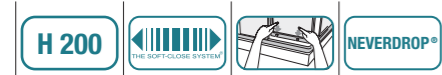

## CARACTÉRISTIQUES FEATURES

Hauteur 200 cm  
Verre trempé de sécurité 8 mm pour la porte ouvrante  
Verre trempé de sécurité 6 mm pour la partie fixe  
Profils en aluminium anodisé ou laqué  
Poignée incluse

200 cm high  
Tempered glass 6 mm thick for fixed panel  
Tempered glass 8 mm thick for the door  
Profiles in anodized aluminium or coloured aluminium  
Handle included

## INFOS TECHNIQUES TECHNICAL INFORMATION

Kit traitement Neverdrop® inclus  
Décopographie sur demande en verre transparent  
Compensation faux aplombs  
Réglage total 4 cm (2 cm par côté)  
Porte déclinable  
Baguettes d'étanchéité standard et majorée inclus (\*)  
Fermeture amortie soft-close  
Profilé d'extension 2 cm en option

Neverdrop® set included  
Decoprinting on demand on clear glass  
Adjustment of out of square walls  
Total extension 4 cm (2 cm each side)  
Quick unlock system door  
Anti-leakage profile and oversized profile included (\*)  
Soft-close system  
Extension profile 2 cm on demand

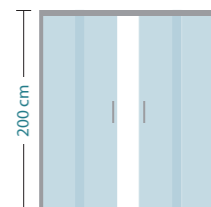
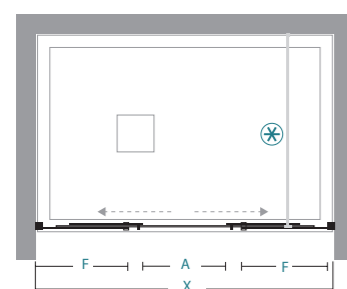

## Mesures standard Standard sizes

X	A	F							nr.	(Kg max)
136-140	52	36							2	59
146-150	52	41							2	62
156-160	66	39							2	68
166-170	66	44							2	71
176-180	66	49							2	74

GA LH

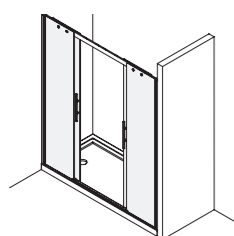

DR RH

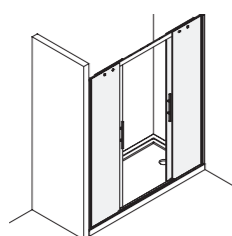

ATTENTION

Combinée avec 2 **PL-FA** forme une paroi de douche à 3 cotés

Combined with 2 **PL-FA** makes a 3 sides shower enclosure

WARNING

**PL-PSC2** est fournie d'office avec deux porte de dimensions identiques

Standard **PL-PSC2** is composed of two doors of the same size

(\*) Pour montage sur sol, sur receveur de plain pied ou sans rebords

(\*) For floor installation or for floor level tray/without rims tray installation

Décopographie - L max 135 cm  
Decoprinting - L max 135 cm

Profilé d'extension 2 cm  
Extension profile 2 cm

Mastic SPARTAN®  
SPARTAN® sealing

à ajouter  
to add

142

37P019219

50

36B010010

30

## INSTALLATIONS PREVUES

en niche *niche*

PL-PSC2

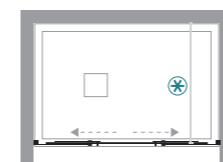

## ALLOWED INSTALLATIONS

en angle *corner*

PL-PSC2+PL-FA

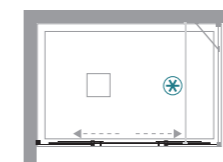

à 3 cotés *3 sides*

PL-PSC2+2xPL-FA

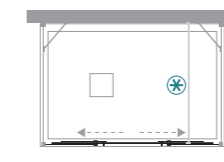

## PL-PSC2

POUR MONTAGE EN NICHE, EN ANGLE, A 3 COTES  
FOR NICHE, CORNER OR 3 SIDES INSTALLATION

### Mesures standard

Réf Code	réglage extension	finitions profilés profiles finishing	30 Transparent Clear
07P460140	136-140	bianco,nero,metal Tcrom®	1.218 1.341
07P460150	146-150	bianco,nero,metal Tcrom®	1.230 1.361
07P460160	156-160	bianco,nero,metal Tcrom®	1.381 1.529
07P460170	166-170	bianco,nero,metal Tcrom®	1.408 1.549
07P460180	176-180	bianco,nero,metal Tcrom®	1.432 1.582

### Mesures spéciales L / H

Réf Code	sur mesure bespoke	finitions profilés profiles finishing	30 Transparent Clear
07P469001	130 < L < 150	bianco,nero,metal Tcrom®	1.402 1.545
07P469001	151 < L < 170	bianco,nero,metal Tcrom®	1.506 1.660
07P469001	171 < L < 190	bianco,nero,metal Tcrom®	1.608 1.776
07P469001	191 < L < 200	bianco,nero,metal Tcrom®	1.712 1.891
07P469001	201 < L < 220	bianco,nero,metal Tcrom®	1.899 2.089

☒ ☒ Bras de renfort fixe, avec réglage de 3 cm finition Tcrom® inclus dans les dim. de 160 cm. Attaches pré-perçées dans le rail  
Support bar adj up to 3 cm, Tcrom finishing, included in W 160 up to W 180 cm sizes. Fixing holes pre-drilled

☒ Toute commande de parois sur mesure sans schéma technique ne sont pas acceptées  
Orders for special shower enclosures without related drawing are not processed

H Le prix de la H sur mesure peut être trouvé dans le schéma **Mesures spéciales L / H** selon la L de la paroi douche  
Bespoke H price can be found in the **Special sizes L / H** chart on the basis of the L showers panel

Mesures spéciales  
Special sizes

H max 210 cm  
L min 136 cm  
L max 220 cm

Pièces détachées Spare parts	418
Formulaire relevé des mesures Measures form	400
Profilés spéciaux Special sizes profiles	410
Accessoires Accessories	415

# Pluma Evo

Entrée d'angle avec double porte coulissante  
Shower enclosure with double sliding door for corner installation

Pari de douche composée de 2 **PL-ASC** pour installation en angle

Shower enclosure makes of 2 **PL-ASC** for corner installation



## CARACTÉRISTIQUES FEATURES

Hauteur 200 cm  
Verre trempé de sécurité 8 mm pour la porte ouvrante  
Verre trempé de sécurité 6 mm pour la partie fixe  
Profils en aluminium anodisé ou laqué  
Produit NON réversible  
Poignée incluse

200 cm high  
Tempered glass 8 mm thick for fixed panel  
Tempered glass 6 mm thick for the door  
Profiles in anodized aluminium or coloured aluminium  
NOT reversible product  
Handle included

## INFOS TECHNIQUES TECHNICAL INFORMATION

Kit traitement Neverdrop® inclus  
Décographie sur demande en verre transparent  
Compensation faux aplombs  
Réglage total 2 cm  
Porte déclipable  
Baguettes d'étanchéité standard et majorée incluses (\*)  
Fermeture amortie soft-close  
Profilé d'extension 2 cm en option

Neverdrop® set included  
Decoprinting on demand on clear glass  
Adjustment of out of square walls  
Total extension 2 cm  
Quick unlock system door  
Anti-leakage profile and oversized profile included (\*)  
Soft-close system  
Extension profile 2 cm on demand

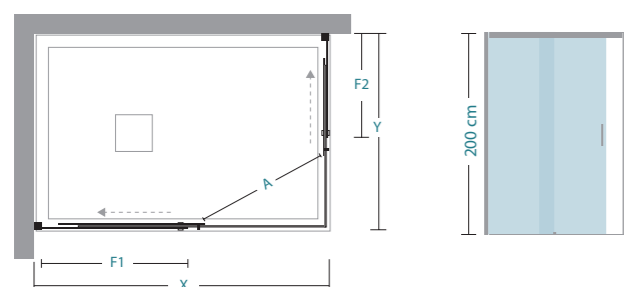

## Mesures standard Standard sizes

X/Y	68-70	70-72	74-76	78-80	88-90	98-100	118-120	F1/F2	(Kg max)
68-70	A=38							31	28
70-72	A=38	A=38						33	29
74-76	A=38	A=38	A=38					37	30
78-80	A=41	A=41	A=41	A=44				38	33
88-90	A=44	A=44	A=44	A=47	A=50			43	37
98-100	A=47	A=47	A=47	A=50	A=53	A=56		49	41
118-120	A=56	A=56	A=56	A=58	A=60	A=63	A=70	59	49

GA LH

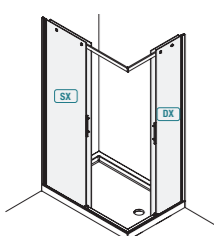

DR RH

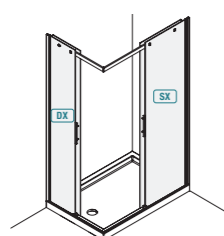

ATTENTION

Combinée avec 1 **PL-FA** forme une paroi de douche à 3 cotés

Combined with 1 **PL-FA** makes a 3 sides shower enclosure

WARNING

(\*) Pour montage sur sol, sur receveur de plain pied ou sans rebords

(\*) For floor installation or for floor level tray/without rims tray installation

1 colis jusqu'à la dim. 74-76, 2 colis à partir de 78-80

1 box up to 74-76 size, 2 boxes from 78-80 size

Décographie - L max 135 cm  
Decoprinting - L max 135 cm

Profilé d'extension 2 cm  
Extension profile 2 cm

Mastic SPARTAN®  
SPARTAN® sealing

à ajouter  
to add

€ 71

Réf / Code 37P019219

€ 50

Réf / Code 36B010010

€ 30

## INSTALLATIONS PREVUES

en angle corner

PL-ASC+PL-ASC

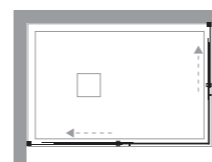

## ALLOWED INSTALLATIONS

à 3 cotés 3 sides

2xPL-ASC+PL-FA

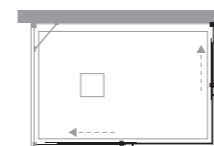

## PL-ASC

POUR MONTAGE EN ANGLE OU 3 COTES - prix par coté  
FOR CORNER OR 3 SIDES INSTALLATION - price for each side

### Mesures standard

Réf GA LH Code	Réf DR RH Code	réglage extension	finitions profilés profiles finishing	30 Transparent Clear
07A610070	07A600070	68-70	bianco,nero,metal Tcrom®	659 678
07A610072	07A600072	70-72	bianco,nero,metal Tcrom®	663 683
07A610076	07A600076	74-76	bianco,nero,metal Tcrom®	678 696
07A610080	07A600080	78-80	bianco,nero,metal Tcrom®	688 706
07A610090	07A600090	88-90	bianco,nero,metal Tcrom®	711 729
07A610100	07A600100	98-100	bianco,nero,metal Tcrom®	744 762
07A610120	07A600120	118-120	bianco,nero,metal Tcrom®	780 800

### Mesures spéciales L / H

Réf GA LH Code	Réf DR RH Code	sur mesure bespoke	finitions profilés profiles finishing	30 Transparent Clear
07A609001	07A619001	68 < L < 80	bianco,nero,metal Tcrom®	807 883
07A609001	07A619001	81 < L < 100	bianco,nero,metal Tcrom®	859 941
07A609001	07A619001	101 < L < 120	bianco,nero,metal Tcrom®	877 963
07A609001	07A619001	121 < L < 140	bianco,nero,metal Tcrom®	1.045 1.147

Toute commande de parois sur mesure sans schéma technique ne sont pas acceptées  
Orders for special shower enclosures without related drawing are not processed

Le prix de la H sur mesure peut être trouvé dans le schéma Mesures spéciales L / H selon la L de la paroi douche  
Bespoke H price can be found in the Special sizes L / H chart on the basis of the L showers panel

Mesures spéciales  
Special sizes

Disponibilité  
Availability

H max 210 cm  
L min 68 cm  
L max 140 cm

STOCK

Pièces détachées  
Spare parts

418

Formulaire relevé des mesures  
Measures form

400

Profilés spéciaux  
Special sizes profiles

410

Accessoires  
Accessories

415

# Pluma Evo

Retour fixe  
Fixed side panel

Retour fixe. Combinée avec **PL-PSC** forme une paroi en angle

Fixed side panel. Combined with **PL-PSC** can compose corner shower enclosures



## CARACTÉRISTIQUES FEATURES

Hauteur 200 cm  
Verre trempé de sécurité 6 mm  
Profils en aluminium anodisé ou laqué  
Produit NON réversible

200 cm high  
Tempered glass 6 mm thick  
Profiles in anodized aluminium or coloured aluminium  
NOT reversible product

## INFOS TECHNIQUES TECHNICAL INFORMATION

Kit traitement Neverdrop® inclus  
Décographie sur demande en verre transparent  
Compensation faux aplombs  
Réglage total 2 cm  
Profilé d'extension 2 cm inclus

Neverdrop® set included  
Decoprinting on demand on clear glass  
Adjustment of out of square walls  
Total extension 2 cm  
Extension profile 2 cm included

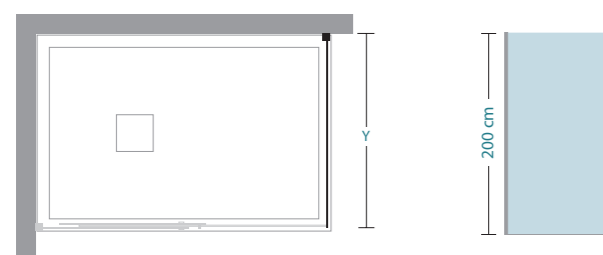

## Mesures standard Standard sizes

Y										nr.	Kg max
67-69										1	24
72-74										1	26
77-79										1	28
82-84										1	30
87-89										1	32

GA LH

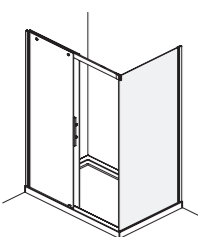

DR RH

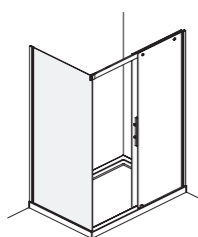

## ATTENTION WARNING

Spécifier en cas de montage au sol  
(formulaire relévé des mesures page 404)

Specify in case of floor installation  
(measures form page 404)

Décographie - L max 135 cm Decoprinting - L max 135 cm	€	Mastic SPARTAN® SPARTAN® sealing	€
à ajouter to add	36	Réf / Code 36B010010	30

## INSTALLATIONS PREVUES

en angle corner

PL-F+PL-PSC

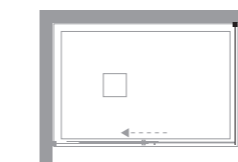

## ALLOWED INSTALLATIONS

## PL-F

POUR MONTAGE EN ANGLE  
FOR CORNER INSTALLATION

### Mesures standard

Réf GA LH Code	Réf DR RH Code	réglage extension	finitions profilés profiles finishing	30 Transparent Clear	16 Satin	12 Reflex	11 Flack
07F450070	07F460070	67-69	bianco,nero,metal Tcrom®	348 378	437 474	495 509	412 447
07F450075	07F460075	72-74	bianco,nero,metal Tcrom®	348 384	437 483	514 527	412 456
07F450080	07F460080	77-79	bianco,nero,metal Tcrom®	366 404	460 509	534 550	433 479
07F450085	07F460085	82-84	bianco,nero,metal Tcrom®	392 429	495 541	547 563	465 509
07F450090	07F460090	87-89	bianco,nero,metal Tcrom®	399 443	502 557	584 599	472 525

### Mesures spéciales L / H

Réf GA LH Code	Réf DR RH Code	sur mesure bespoke	finitions profilés profiles finishing	30 Transparent Clear	16 Satin	12 Reflex
07F459001	07F469001	13 < L < 60	bianco,nero,metal Tcrom®	485 497	616 627	633 651
07F459001	07F469001	61 < L < 80	bianco,nero,metal Tcrom®	519 543	656 690	692 712
07F459001	07F469001	81 < L < 100	bianco,nero,metal Tcrom®	554 577	702 731	735 758
07F459001	07F469001	101 < L < 120	bianco,nero,metal Tcrom®	589 623	748 788	794 816

Toute commande de parois sur mesure sans schéma technique ne sont pas acceptées  
Orders for special shower enclosures without related drawing are not processed

Le prix de la H sur mesure peut être trouvé dans le schéma Mesures spéciales L / H selon la L de la paroi douche  
Bespoke H price can be found in the Special sizes L / H chart on the basis of the L showers panel

Mesures spéciales Special sizes	Disponibilité Availability
------------------------------------	-------------------------------

H max 210 cm  
L min 15 cm  
L max 120 cm

■ STOCK

Pièces détachées Spare parts	418
Formulaire relévé des mesures Measures form	400
Profilés spéciaux Special sizes profiles	410
Accessoires Accessories	415



# Pluma Evo

Retour fixe additionnel  
Additional fixed side panel

Retour fixe additionnel. Combinée avec **PL-PSC, PL-PSC2, PL-ASC** forme une paroi en angle ou à 3 cotés

Additional fixed side panel. Can be combined with **PL-PSC, PL-PSC2, PL-ASC** to compose 2 or 3 sides shower enclosures



## CARACTÉRISTIQUES FEATURES

Hauteur 200 cm  
Verre trempé de sécurité 6 mm  
Profilés en aluminium anodisé ou laqué  
Produit réversible

200 cm high  
Tempered glass 6 mm thick  
Profiles in anodized aluminium or coloured aluminium  
Reversible product

## INFOS TECHNIQUES TECHNICAL INFORMATION

Kit traitement Neverdrop® inclus  
Décographie sur demande en verre transparent  
Compensation faux aplombs  
Réglage total 2 cm  
Profilé d'extension 2 cm en option

Neverdrop® set included  
Decoprinting on demand on clear glass  
Adjustment of out of square walls  
Total extension 2 cm  
Extension profile 2 cm on demand

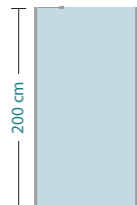
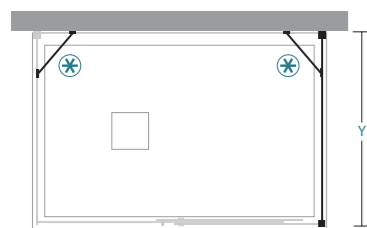

## Mesures standard Standard sizes

Y	nr.	(Kg max)	Y	nr.	(Kg max)
68-70	1	24	80-82	1	28
70-72	1	25	82-84	1	29
72-74	1	25	84-86	1	29
74-76	1	26	86-88	1	30
76-78	1	27	88-90	1	31
78-80	1	27			

## ATTENTION WARNING

Combinée avec **PL-PSC, PL-PSC2** et **PL-ASC** forme une paroi de douche en angle ou à 3 cotés

Combined with **PL-PSC, PL-PSC2** and **PL-ASC** makes a 2 or 3 sides shower enclosure

Spécifier en cas de montage au sol (formulaire relévé des mesures page 404)

Specify in case of floor installation (measures form page 404)

Décographie - L max 135 cm Decoprinting - L max 135 cm	Profilé d'extension 2 cm Extension profile 2 cm	Mastic SPARTAN® SPARTAN® sealing		
€	Réf / Code	€		
à ajouter to add	36	37P019219	50	24

## INSTALLATIONS PREVUES

en angle corner

PL-FA+PL-PSC

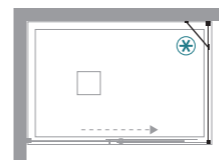

## ALLOWED INSTALLATIONS

à 3 cotés 3 sides

PL-FA+2xPL-ASC

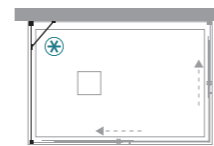

à 3 cotés 3 sides

PL-FA+PL-PSC+PL-F

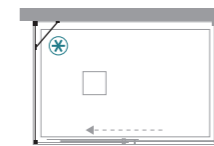

à 3 cotés 3 sides

2xPL-FA+PL-PSC2

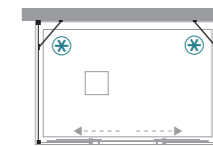

# PL-FA

POUR MONTAGE EN ANGLE OU 3 COTES  
FOR CORNER OR 3 SIDES INSTALLATION

## Mesures standard

Réf Code	réglage extension	finitions profilés profiles finishing	30 Transparent Clear	16 Satin	12 Reflex	11 Flack
07F050068	68-70	bianco,nero,metal	486	605	611	575
		Tcrom®	534	665	629	633
07F050070	70-72	bianco,nero,metal	493	615	611	585
		Tcrom®	541	629	629	640
07F050072	72-74	bianco,nero,metal	495	617	627	587
		Tcrom®	543	674	645	642
07F050074	74-76	bianco,nero,metal	498	619	627	589
		Tcrom®	545	677	645	644
07F050076	76-78	bianco,nero,metal	502	624	649	594
		Tcrom®	550	686	667	651
07F050078	78-80	bianco,nero,metal	504	626	649	596
		Tcrom®	553	688	667	654
07F050080	80-82	bianco,nero,metal	506	628	665	598
		Tcrom®	555	690	685	656
07F050082	82-84	bianco,nero,metal	510	635	665	603
		Tcrom®	557	693	685	658
07F050084	84-86	bianco,nero,metal	514	640	681	608
		Tcrom®	565	702	701	667
07F050086	86-88	bianco,nero,metal	519	647	681	615
		Tcrom®	570	709	701	674
07F050088	88-90	bianco,nero,metal	524	651	699	619
		Tcrom®	575	713	719	679

## Mesures spéciales L / H

Réf Code	sur mesure bespoke	finitions profilés profiles finishing	30 Transparent Clear	16 Satin	12 Reflex
07F059001	12 < L < 60	bianco,nero,metal	634	805	821
		Tcrom®	704	892	846
07F059001	61 < L < 80	bianco,nero,metal	738	932	954
		Tcrom®	820	1.035	984
07F059001	81 < L < 100	bianco,nero,metal	842	1.064	1.092
		Tcrom®	935	1.185	1.124
07F059001	101 < L < 120	bianco,nero,metal	946	1.196	1.225
		Tcrom®	1.050	1.329	1.262

2 équerres réglables et orientables finition Tcrom® incluses  
2 strenghtening adjustable bars in Tcrom® finishing included

Toute commande de parois sur mesure sans schéma technique ne sont pas acceptées  
Orders for special shower enclosures without related drawing are not processed

Le prix de la H sur mesure peut être trouvé dans le schéma **Mesures spéciales L / H** selon la L de la paroi douche  
Bespoke H price can be found in the **Special sizes L / H** chart on the basis of the L showers panel

## Mesures spéciales Special sizes

H max 210 cm  
L min 16 cm  
L max 120 cm

Pièces détachées Spare parts	418
Formulaire relévé des mesures Measures form	400
Profilés spéciaux Special sizes profiles	410
Accessoires Accessories	415

# Pluma Evo

Pièces détachées  
*Spare parts*



Support standard verre/mur L 100 (avec dev.)  
*Glass-wall standard support L 100 (with div.)*

Réf Code	€
36S117002	80

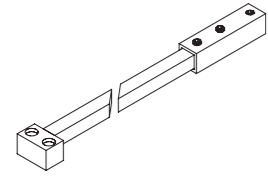

Bras de renfort réglable  
*Adjustable support*

Réf Code	€
36S140001	95

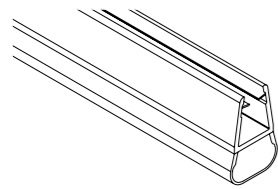

Joint vertical tubulaire L 210  
*Vertical tubular seal L 210*

Réf Code	N° pcs N° pieces	€
37R019115	1	40

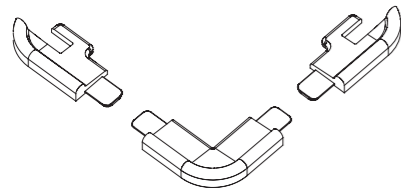

Jeu pièces de jonction  
*Connection parts*

Réf Code	N° pcs N° pieces	€
37R019134	1	35



Joint lèvres vertical 16 mm L 205  
*Vertical fin seal 16 mm L 205*

Réf Code	€
37R019147	35

# Pluma Evo

Pièces détachées  
*Spare parts*

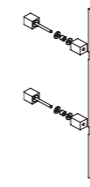

Poignée  
*Handle*

Réf Code	N° pcs N° pieces	€
37R019148	1	65

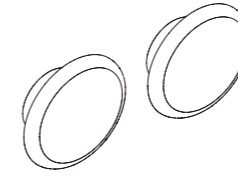

Bague rail  
*Rail locking rings*

Réf Code	N° pcs N° pieces	€
37R019158	2	40

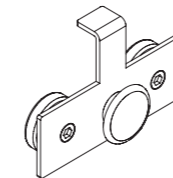

Jeu roulettes pour PL-PSC  
*Wheels sliding set for PL-PSC*

Réf Code	N° pcs N° pieces	€
37R019160	1	70

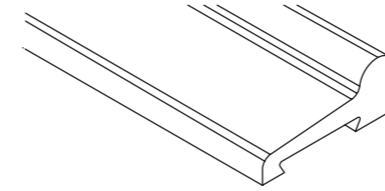

Baguette étanchéité L 71  
*Anti-leakage profile L 71*

Réf Code	€
37R019161	35

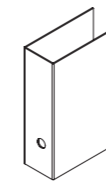

Carter  
*Cover for rail*

Réf Code	N° pcs N° pieces	€
37R019162	1	40

# Pluma Evo

Pièces détachées  
*Spare parts*

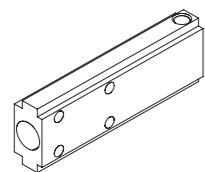

Système déclipsage  
*Locking system for Slide*

Réf Code	N° pcs N° pieces	€
37R019164	1	50



Plaquette fixation rail  
*Fixing kit for PLUMA rail*

Réf Code	N° pcs N° pieces	€
37R019171	1	35

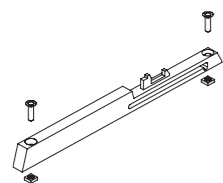

Amortisseur  
*Shock absorber for PLUMA*

Réf Code	N° pcs N° pieces	€
37R019176	1	25

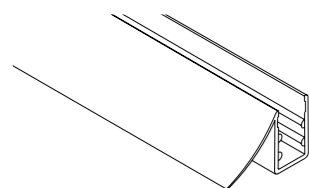

Joint inf. porte PL-PSC L 75  
*Lower seal for door PL-PSC L 75*

Réf Code	€
37R019186	25

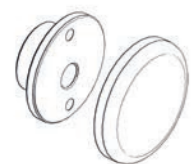

Bague réglables par excentrique rail  
*Adjustable rail locking rings*

Réf Code	N° pcs N° pieces	€
37R019187	2	35

# Pluma Evo

Pièces détachées  
*Spare parts*

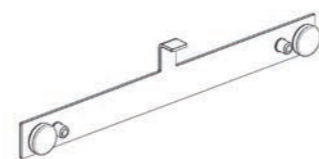

Jeu de roulettes pour PL-PSC2 et PL-ASC  
*Sliding kit P224 for PL-PSC2 and PL-ASC*

Réf Code	N° pcs N° pieces	€
37R019226	1	90



Joint aimanté pour PL-ASC L 200  
*Closing magnet for PL-ASC L 200*

Réf Code	N° pcs N° pieces	€
37R019230	2	45

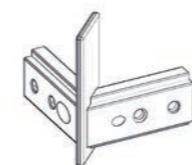

Pièce jonction d'angle Tcrom®  
*Corner profile Tcrom®*

Réf Code	N° pcs N° pieces	€
37R019231	1	35

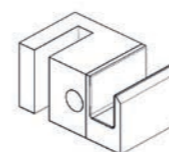

Glissière déclipsable Pluma/Gaia  
*Lower unlocking block for Pluma/Gaia*

Réf Code	N° pcs N° pieces	€
37R019299	1	35

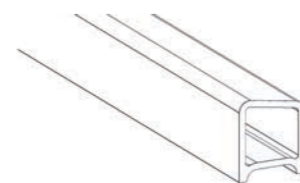

Baguette étanchéité majorée L 71  
*Oversize anti-leakage profile L 71*

Réf Code	€
37R019300	40



# Pluma Evo

## Pièces détachées *Spare parts*

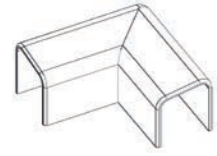

Pièce jonction d'angle  
*Corner connection*

Réf Code	N° pcs N° pieces	€
37R019301	1	30

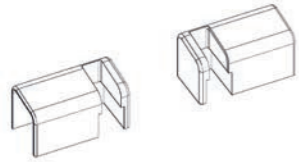

Pièces jonction en ligne  
*In-line connections*

Réf Code	N° pcs N° pieces	€
37R019302	2	30

# Gaia



versatile  
essentielle  
moderne

baguettes pour retention de l'eau  
porte declipsable  
Hauteur 200 cm

versatile  
essential  
modern

anti-leakage profiles  
quick unlock system  
height 200 cm

# Gaia

H 200   NEVERDROP®

PROFILÉS / PROFILES

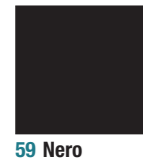
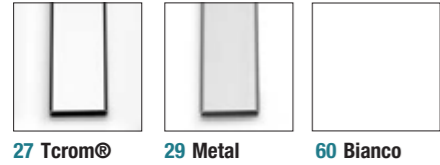

VERRES / GLASS



GA-F / GA-FA seulement / only

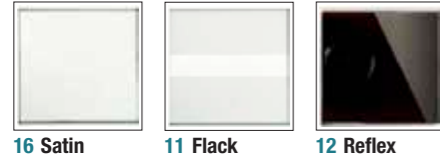

DETAILS TECHNIQUES / TECHNICAL DETAILS

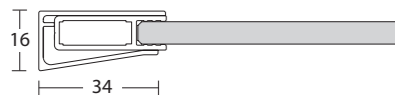

Art. 966 profilé mural + Art. 261 montant vertical  
 Art. 966 wall profile + Art. 261 vertical profile  
 pour / for GA-PSC - GA-PSC2 - GA-ASC - GA-F - GA-FA



Glissière inférieure avec déclipsage intégré  
 Floor rail with quick unlock system



Pièce de jonction d'angle à 45°  
 Corner connection with 45° fixing and central element



Poignée chromée avec double bouton, entraxe 160 mm  
 Chromed handle with double knob and interaxe 160 mm



Tampon d'arrêt amorti réglable  
 Adjustable shock absorber

INSTALLATIONS PREVUES / ALLOWED INSTALLATIONS

en niche / niche

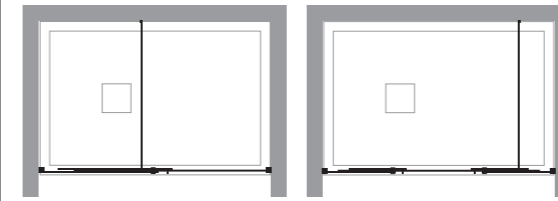

GA-PSC

GA-PSC2

en angle / corner

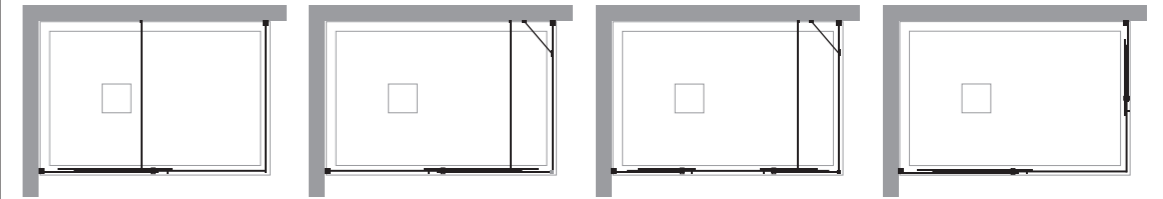

GA-PSC + GA-F

GA-PSC + GA-FA

GA-PSC2 + GA-FA

GA-ASC + GA-ASC

3 cotés / 3 sides

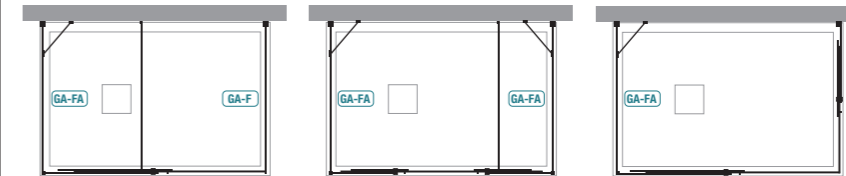
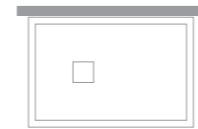

GA-PSC + GA-F + GA-FA  
 [\*]

GA-PSC2 + GA-FA + GA-FA  
 [\*]

GA-ASC + GA-ASC + GA-FA  
 [\*]

[\*] Consulter le BE TDA pour réalisation, Dans certaines configurations, des éléments supplémentaires sont nécessaires  
 Ask our technical department for availability. Some configurations need additional components (profiles)



# Gaia

## Paroi de douche avec porte coulissante Shower panel with sliding door

Porte coulissante pour montage en niche. Combinée avec **GA-F** forme une paroi en angle

*Sliding door for niche installation. Combined with GA-F can compose corner shower enclosures*



### CARACTÉRISTIQUES FEATURES

- Hauteur 200 cm
- Verre trempé de sécurité 6 mm
- Profilés en aluminium anodisé ou laqué
- Produit NON réversible
- Poignée incluse

*200 cm high  
Tempered glass 6 mm thick  
Profiles in anodized aluminium or coloured aluminium  
NOT reversible product  
Handle included*

### INFOS TECHNIQUES TECHNICAL INFORMATION

- Kit traitement Neverdrop® inclus
- Décographie sur demande en verre transparent
- Compensation faux aplombs
- Réglage total 4 cm (2 cm par coté)
- Porte déclinable
- Profilé magnétique fermeture en option
- Baguettes d'étanchéité standard incluse, baguette majorée en option (\*)
- Pièce d'arrêt avec amortisseur
- Profilé d'extension 2 cm inclus

*Neverdrop® set included  
Decoprinting on demand on clear glass  
Adjustment of out of square walls  
Total extension 4 cm (2 cm each side)  
Quick unlock system door  
Closing magnetic profile on demand  
Oversized anti-leakage profile on demand (\*)  
Bump stop  
Extension profile 2 cm included*



### Mesures standard Standard sizes

X	A	F									nr.	Kg max
95-99	41	48									2	38
105-109	41	58									2	41
115-119	51	58									2	45
125-129	51	68									2	48
135-139	61	68									2	53
145-149	61	78									2	56
155-159	66	83									2	60
165-169	66	93									2	63
175-179	66	103									2	67

#### GA LH

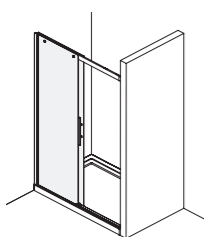

#### DR RH

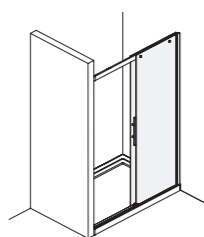

### ATTENTION

Combinée avec 1 **GA-F** e a **GA-FA** forme une paroi de douche à 3 cotés

*Combined with 1 GA-F and 1 GA-FA makes a 3 sides shower enclosure*

### WARNING

(\*) Pour montage sur sol, sur receveur de plain pied ou sans rebords

*(\*) For floor installation or for floor level tray/without rims tray installation*

Décographie - L max 135 cm Decoprinting - L max 135 cm		Baguette d'étanchéité majorée Oversized anti-leakage profile		Profilé magnétique fermeture Closing magnetic profile		Mastic SPARTAN® SPARTAN® sealing			
€	Réf / Code	H	€	Réf / Code	H	€	Réf / Code		
à ajouter	71	37R019300	1,5 cm	40	37P061293	200 cm	70	36B010010	30
to add	(*)				37P071293	<> 200 cm	80		

### INSTALLATIONS PREVUES

en niche *niche*

**GA-PSC**

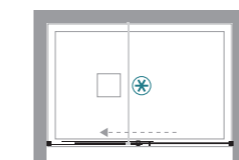

### ALLOWED INSTALLATIONS

en angle *corner*

**GA-PSC+GA-F**

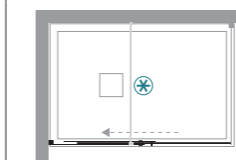

en angle *corner*

**GA-PSC+GA-FA**



à 3 cotés *3 sides*

**GA-PSC+GA-F+GA-FA**

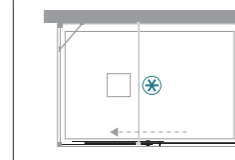

# GA-PSC

POUR MONTAGE EN NICHE, EN ANGLE, A 3 COTES  
FOR NICHE, CORNER OR 3 SIDES INSTALLATION

### Mesures standard

Réf GA LH Code	Réf DR RH Code	réglage extension	finitions profilés profiles finishing	30 Transparent Clear	16 Satin	11 Flack
07P350100	07P340100	95-99	bianco,nero,metal Tcrom®	632 696	796 851	741 808
07P350110	07P340110	105-109	bianco,nero,metal Tcrom®	651 722	819 884	762 840
07P350120	07P340120	115-119	bianco,nero,metal Tcrom®	684 747	861 911	801 868
07P350130	07P340130	125-129	bianco,nero,metal Tcrom®	703 773	884 943	824 897
07P350140	07P340140	135-139	bianco,nero,metal Tcrom®	742 812	934 994	870 943
07P350150	07P340150	145-149	bianco,nero,metal Tcrom®	747 827	939 1.008	877 960
07P350160	07P340160	155-159	bianco,nero,metal Tcrom®	878 967	1.104 1.183	1.029 1.123
07P350170	07P340170	165-169	bianco,nero,metal Tcrom®	897 989	1.127 1.206	1.052 1.148
07P350180	07P340180	175-179	bianco,nero,metal Tcrom®	917 1.015	1.150 1.238	1.075 1.178

### Mesures spéciales L / H

Réf GA LH Code	Réf DR RH Code	sur mesure bespoke	finitions profilés profiles finishing	30 Transparent Clear	16 Satin
07P359001	07P349001	91 < L < 120	bianco,nero,metal Tcrom®	805 890	1.045 1.150
07P359001	07P349001	121 < L < 140	bianco,nero,metal Tcrom®	856 941	1.109 1.219
07P359001	07P349001	141 < L < 160	bianco,nero,metal Tcrom®	986 1.088	1.275 1.408
07P359001	07P349001	161 < L < 180	bianco,nero,metal Tcrom®	1.065 1.184	1.380 1.532
07P359001	07P349001	181 < L < 200	bianco,nero,metal Tcrom®	1.206 1.336	1.560 1.730
07P359001	07P349001	201 < L < 220	bianco,nero,metal Tcrom®	1.359 1.489	1.758 1.928
07P359001	07P349001	221 < L < 240	bianco,nero,metal Tcrom®	1.511 1.641	1.955 2.126

Ⓜ Bras de renfort fixe, avec réglage de 3 cm finition Tcrom® inclus dans les dim. à partir de L 160  
Adjustable support bar, Tcrom finishing, included from W 160 cm sizes onward

Ⓜ Dans les dim. 110, 130, 150, 170 et 180 cm le rail supérieur est plus court de la distance entre-murs  
The sliding rail does not fit niches 110, 130, 150, 170 and 180 cm

Ⓜ Toute commande de parois sur mesure sans schéma technique ne sont pas acceptées  
Orders for special shower enclosures without related drawing are not processed

**H** Le prix de la H sur mesure peut être trouvé dans le schéma Mesures spéciales L / H selon la L de la paroi douche  
Bespoke H price can be found in the Special sizes L / H chart on the basis of the L showers panel

Mesures spéciales Special sizes	Disponibilité Availability
	■ STOCK

H max	210 cm
L min	91 cm
L max	240 cm

Pièces détachées Spare parts	418
Formulaire relevé des mesures Measures form	400
Profilés spéciaux Special sizes profiles	410
Accessoires Accessories	415

# Gaia

Façade de douche avec double porte coulissante pour montage en niche. Combinée avec **GA-FA** forme une paroi en angle

*Double sliding door - niche. Combined with GA-FA can compose corner shower enclosures*

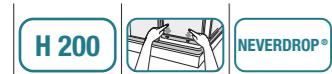

## CARACTÉRISTIQUES FEATURES

Hauteur 200 cm  
Verre trempé de sécurité 6 mm  
Profilés en aluminium anodisé ou laqué  
Poignée incluse

*200 cm high  
Tempered glass 6 mm thick  
Profiles in anodized aluminium or coloured aluminium  
Handle included*

## INFOS TECHNIQUES TECHNICAL INFORMATION

Kit traitement Neverdrop® inclus  
Décographie sur demande en verre transparent  
Compensation faux aplombs  
Réglage total 4 cm (2 cm par côté)  
Portes déclipables  
Fermeture magnétique  
Baguettes d'étanchéité standard incluse, baguette majorée (\*) en option  
Pièce d'arrêt avec amortisseur  
Profilé d'extension 2 cm en option

*Neverdrop® set included  
Decoprinting on demand on clear glass  
Adjustment of out of square walls  
Total extension 4 cm (2 cm each side)  
Quick unlock system door  
Closing magnetic profile on demand  
Anti-leakage profile included, oversized profile (\*) on demand  
Bump stop  
Extension profile 2 cm on demand*

Paroi de douche avec double porte coulissante  
*Shower panel with double sliding door*

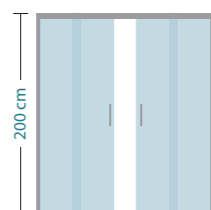
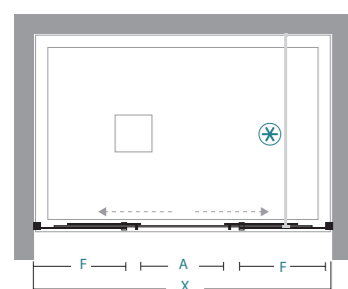

## Mesures standard Standard sizes

X	A	F							nr.	(Kg max)
136-140	52	36							2	52
146-150	52	41							2	56
156-160	66	39							2	67
166-170	66	44							2	64
176-180	66	49							2	67

## ATTENTION

Combinée avec 2 **GA-FA** forme une paroi de douche à 3 cotés

*Combined with 2 GA-FA makes a 3 sides shower enclosure*

## WARNING

**GA-PSC2** est fournie d'office avec deux porte de dimensions identiques

*Standard GA-PSC2 is composed of two doors of the same size*

(\*) Pour montage sur sol, sur receveur de plain pied ou sans rebords

*(\*) For floor installation or for floor level tray/without rims tray installation*

Décographie - L max 135 cm Decoprinting - L max 135 cm	Profilé d'extension 2 cm Extension profile 2 cm	Baguette d'étanchéité majorée Oversized anti-leakage profile	Mastic SPARTAN® SPARTAN® sealing					
€	Réf / Code	€	Réf / Code					
à ajouter to add	142	37P019219	50	37R019300	1,5 cm	40	36B010010	30

(\*)

## INSTALLATIONS PREVUES

en niche *niche*

**GA-PSC2**

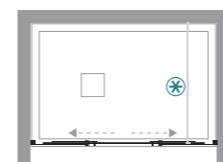

## ALLOWED INSTALLATIONS

en angle *corner*

**GA-PSC2+GA-FA**

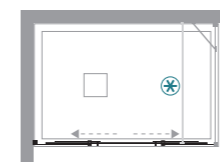

à 3 cotés *3 sides*

**GA-PSC2+2xGA-FA**

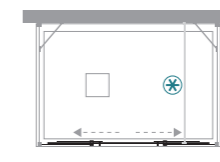

# GA-PSC2

POUR MONTAGE EN NICHE, EN ANGLE, A 3 COTES  
*FOR NICHE, CORNER OR 3 SIDES INSTALLATION*

## Mesures standard

Réf Code	réglage extension	finitions profilés profiles finishing	30 Transparent Clear	16 Satin	11 Flack
07P360140	136-140	bianco,nero,metal Tcrom®	982 1.081	1.199 1.309	1.141 1.245
07P360150	146-150	bianco,nero,metal Tcrom®	988 1.094	1.206 1.323	1.148 1.259
07P360160	156-160	bianco,nero,metal Tcrom®	1.120 1.243	1.367 1.505	1.300 1.431
07P360170	166-170	bianco,nero,metal Tcrom®	1.142 1.268	1.394 1.532	1.328 1.459
07P360180	176-180	bianco,nero,metal Tcrom®	1.177 1.296	1.436 1.567	1.367 1.491

## Mesures spéciales L / H

Réf Code	sur mesure bespoke	finitions profilés profiles finishing	30 Transparent Clear	16 Satin
07P369001	118 < L < 150	bianco,nero,metal Tcrom®	1.208 1.336	1.528 1.689
07P369001	151 < L < 170	bianco,nero,metal Tcrom®	1.320 1.460	1.670 1.845
07P369001	171 < L < 190	bianco,nero,metal Tcrom®	1.432 1.585	1.808 2.001
07P369001	191 < L < 200	bianco,nero,metal Tcrom®	1.544 1.709	1.951 2.158

☒ ☒ Bras de renfort fixe, avec réglage de 3 cm finition Tcrom® inclus dans les dim. à partir de L 160  
*Adjustable support bar, Tcrom finishing, included from W 160 cm sizes onward*

☒ Toute commande de parois sur mesure sans schéma technique ne sont pas acceptées  
*Orders for special shower enclosures without related drawing are not processed*

H Le prix de la H sur mesure peut être trouvé dans le schéma **Mesures spéciales L / H** selon la L de la paroi douche  
*Bespoke H price can be found in the Special sizes L / H chart on the basis of the L showers panel*

## Mesures spéciales Special sizes

H max 210 cm  
L min 118 cm  
L max 220 cm

Pièces détachées Spare parts	418
Formulaire relevé des mesures Measures form	400
Profilés spéciaux Special sizes profiles	410
Accessoires Accessories	415

# Gaia

Paroi de douche composée de 2 **GA-ASC** pour installation en angle

Shower enclosure makes of 2 **GA-ASC** for corner installation



## CARACTÉRISTIQUES FEATURES

Hauteur 200 cm  
Verre trempé de sécurité 6 mm  
Profils en aluminium anodisé ou laqué  
Produit NON réversible  
Poignée incluse

200 cm high  
Tempered glass 6 mm thick  
Profiles in anodized aluminium or coloured aluminium  
NOT reversible product  
Handle included

## INFOS TECHNIQUES TECHNICAL INFORMATION

Kit traitement Neverdrop® inclus  
Décopographie sur demande en verre transparent  
Compensation faux aplombs  
Réglage total 2 cm  
Porte déclinable  
Fermeture magnétique  
Baguettes d'étanchéité standard incluse, baguette majorée en option (\*)  
Pièce d'arrêt avec amortisseur  
Profilé d'extension 2 cm en option

Neverdrop® set included  
Decoprinting on demand on clear glass  
Adjustment of out of square walls  
Total extension 2 cm  
Quick unlock system door  
Magnetic closing system  
Oversized anti-leakage profile on demand (\*)  
Bump stop  
Extension profile 2 cm on demand

Entrée d'angle avec double porte coulissante  
Shower enclosure with double sliding door for corner installation

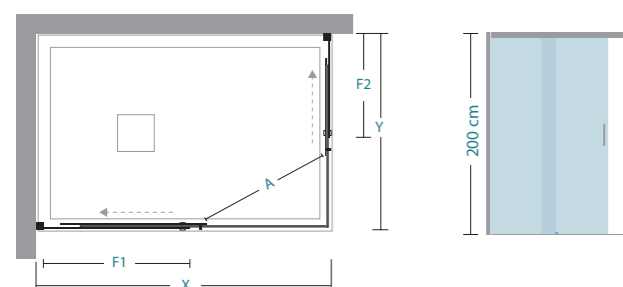

## Mesures standard Standard sizes

X/Y	68-70	70-72	74-76	78-80	88-90	98-100	118-120	F1/F2	(Kg max)
68-70	A=35							35	25
70-72	A=35	A=35						37	26
74-76	A=35	A=35	A=35					41	27
78-80	A=39	A=39	A=39	A=42				40	29
88-90	A=42,5	A=42,5	A=42,5	A=45,5	A=49			45	33
98-100	A=42,5	A=42,5	A=42,5	A=45,5	A=49	A=49		55	37
118-120	A=42,5	A=42,5	A=42,5	A=45,5	A=49	A=49	A=49	75	45

GA LH

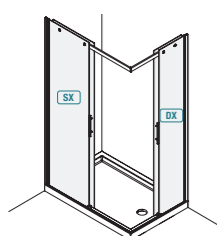

DR RH

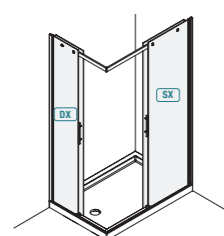

ATTENTION

Combinée avec 1 **GA-FA** forme une paroi de douche à 3 cotés

Combined with 1 **GA-FA** makes a 3 sides shower enclosure

WARNING

(\*) Pour montage sur sol, sur receveur de plain pied ou sans rebords

(\*) For floor installation or for floor level tray/without rims tray installation

1 colis jusqu'à la dim. 74-76, 2 colis à partir de 78-80

1 box up to 74-76 size, 2 boxes from 78-80 size

Décopographie - L max 135 cm  
Decoprinting - L max 135 cm

Profilé d'extension 2 cm  
Extension profile 2 cm

Baguette d'étanchéité majorée  
Oversized anti-leakage profile

Mastic SPARTAN®  
SPARTAN® sealing

à ajouter  
to add

€

71

Réf / Code

37P019219

€

50

Réf / Code

37R019300

H

1,5 cm

€

40

Réf / Code

36B010010

€

30

(\*)

## INSTALLATIONS PREVUES

en angle corner

GA-ASC+GA-ASC

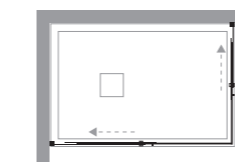

## ALLOWED INSTALLATIONS

à 3 cotés 3 sides

2xGA-ASC+GA-FA

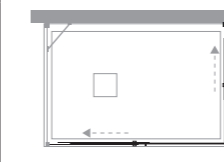

## GA-ASC

POUR MONTAGE EN ANGLE OU 3 COTES - prix par coté

FOR CORNER OR 3 SIDES INSTALLATION - price for each side

### Mesures standard

Réf GA LH Code	Réf DR RH Code	réglage extension	finitions profilés profiles finishing	30 Transparent Clear	16 Satin	11 Flack
07A430070	07A420070	68-70	bianco,nero,metal Tcrom®	565 624	702 778	667 739
07A430072	07A420072	70-72	bianco,nero,metal Tcrom®	566 625	704 778	670 739
07A430076	07A420076	74-76	bianco,nero,metal Tcrom®	572 632	711 787	677 748
07A430080	07A420080	78-80	bianco,nero,metal Tcrom®	592 657	736 817	700 778
07A430090	07A420090	88-90	bianco,nero,metal Tcrom®	618 684	766 849	730 808
07A430100	07A420100	98-100	bianco,nero,metal Tcrom®	637 703	794 877	755 833
07A430120	07A420120	118-120	bianco,nero,metal Tcrom®	696 767	865 953	824 907

### Mesures spéciales L / H

Réf GA LH Code	Réf DR RH Code	sur mesure bespoke	finitions profilés profiles finishing	30 Transparent Clear	16 Satin
07A439001	07A429001	58 < L < 80	bianco,nero,metal Tcrom®	737 811	957 1.049
07A439001	07A429001	81 < L < 100	bianco,nero,metal Tcrom®	788 867	1.022 1.123
07A439001	07A429001	101 < L < 120	bianco,nero,metal Tcrom®	805 890	1.045 1.150
07A439001	07A429001	121 < L < 140	bianco,nero,metal Tcrom®	969 1.071	1.256 1.385

Toute commande de parois sur mesure sans schéma technique ne sont pas acceptées  
Orders for special bath panels without related drawing are not processed

Le prix de la H sur mesure peut être trouvé dans le schéma Mesures spéciales L / H selon la L de la paroi douche  
Bespoke H price can be found in the Special sizes L / H chart on the basis of the L showers panel

Mesures spéciales  
Special sizes

Disponibilité  
Availability

H max 210 cm  
L min 58 cm  
L max 140 cm

STOCK

Pièces détachées

Spare parts 418

Formulaire relevé des mesures

Measures form 400

Profils spéciaux

Special sizes profiles 410

Accessoires

Accessories 415



# Gaia

Retour fixe  
Fixed side panel

Retour fixe. Combinée avec **GA-PSC** forme une paroi en angle

Fixed side panel. Combined with **GA-PSC** can compose corner shower enclosures



## CARACTÉRISTIQUES FEATURES

Hauteur 200 cm  
Verre trempé de sécurité 6 mm  
Profils en aluminium anodisé ou laqué  
Produit NON réversible

200 cm high  
Tempered glass 6 mm thick  
Profiles in anodized aluminium or coloured aluminium  
NOT reversible product

## INFOS TECHNIQUES TECHNICAL INFORMATION

Kit traitement Neverdrop® inclus  
Décographie sur demande en verre transparent  
Compensation faux aplombs  
Réglage total 2 cm  
Profilé d'extension 2 cm inclus

Neverdrop® set included  
Decoprinting on demand on clear glass  
Adjustment of out of square walls  
Total extension 2 cm  
Extension profile 2 cm included

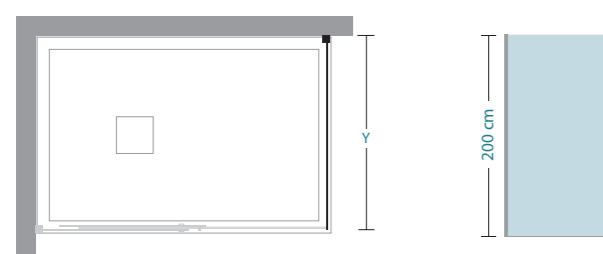

## Mesures standard Standard sizes

Y										nr.	Kg max
67-69										1	24
72-74										1	26
77-79										1	28
82-84										1	30
87-89										1	32

GA LH

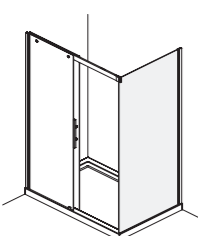

DR RH

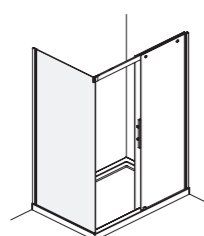

## ATTENTION WARNING

Spécifier en cas de montage au sol  
(formulaire relévé des mesures page 404)

Specify in case of floor installation  
(measures form page 404)

Décographie - L max 135 cm Decoprinting - L max 135 cm	€	Mastic SPARTAN® SPARTAN® sealing	€
		Réf / Code	

à ajouter to add	36	36B010010	30
---------------------	----	-----------	----

## INSTALLATIONS PREVUES

## ALLOWED INSTALLATIONS

en angle corner

GA-F+GA-PSC

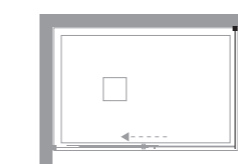

# GA-F

POUR MONTAGE EN ANGLE  
FOR CORNER INSTALLATION

## Mesures standard

## Standard sizes

Réf GA LH Code	Réf DR RH Code	réglage extension	finitions profilés profiles finishing	30 Transparent Clear	16 Satin	12 Reflex	11 Flack
07F450070	07F460070	67-69	bianco,nero,metal	348	437	495	412
			Tcrom®	378	474	509	447
07F450075	07F460075	72-74	bianco,nero,metal	348	437	514	412
			Tcrom®	384	483	527	456
07F450080	07F460080	77-79	bianco,nero,metal	366	460	534	433
			Tcrom®	404	509	550	479
07F450085	07F460085	82-84	bianco,nero,metal	392	495	547	465
			Tcrom®	429	541	563	509
07F450090	07F460090	87-89	bianco,nero,metal	399	502	584	472
			Tcrom®	443	557	599	525

## Mesures spéciales L / H

## Special sizes L / H

Réf GA LH Code	Réf DR RH Code	sur mesure bespoke	finitions profilés profiles finishing	30 Transparent Clear	16 Satin	12 Reflex
07F459001	07F469001	13 < L < 60	bianco,nero,metal	485	616	633
			Tcrom®	497	627	651
07F459001	07F469001	61 < L < 80	bianco,nero,metal	519	656	692
			Tcrom®	543	690	712
07F459001	07F469001	81 < L < 100	bianco,nero,metal	554	702	735
			Tcrom®	577	731	758
07F459001	07F469001	101 < L < 120	bianco,nero,metal	589	748	794
			Tcrom®	623	788	816

Toute commande de parois sur mesure sans schéma technique ne sont pas acceptées  
Orders for special shower enclosures without related drawing are not processed

Le prix de la H sur mesure peut être trouvé dans le schéma **Mesures spéciales L / H** selon la L de la paroi douche  
Bespoke H price can be found in the **Special sizes L / H** chart on the basis of the L showers panel

Mesures spéciales Special sizes	Disponibilité Availability
------------------------------------	-------------------------------

H max	210 cm
L min	15 cm
L max	120 cm

■ STOCK

Pièces détachées Spare parts	418
Formulaire relévé des mesures Measures form	400
Profilés spéciaux Special sizes profiles	410
Accessoires Accessories	415

# Gaia

Retour fixe additionnel  
Additional fixed side panel

Retour fixe additionnel. Combinée avec **GA-PSC**, **GA-PSC2**, **GA-ASC** forme une paroi en angle ou à 3 cotés

Additional fixed side panel. Can be combined with **GA-PSC**, **GA-PSC2**, **GA-ASC** to compose 2 or 3 sides shower enclosures



## CARACTÉRISTIQUES FEATURES

Hauteur 200 cm  
Verre trempé de sécurité 6 mm  
Profilés en aluminium anodisé ou laqué  
Produit réversible

200 cm high  
Tempered glass 6 mm thick  
Profiles in anodized aluminium or coloured aluminium  
Reversible product

## INFOS TECHNIQUES TECHNICAL INFORMATION

Kit traitement Neverdrop® inclus  
Décographie sur demande en verre transparent  
Compensation faux aplombs  
Réglage total 2 cm  
Profilé d'extension 2 cm en option

Neverdrop® set included  
Decoprinting on demand on clear glass  
Adjustment of out of square walls  
Total extension 2 cm  
Extension profile 2 cm on demand

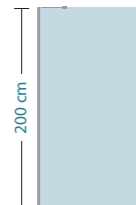
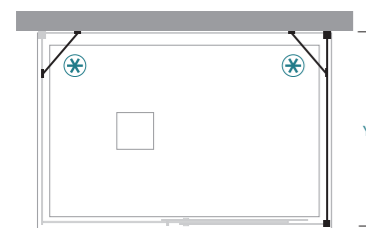

## Mesures standard Standard sizes

Y	nr.	Kg max	Y	nr.	Kg max
68-70	1	24	80-82	1	28
70-72	1	25	82-84	1	29
72-74	1	25	84-86	1	29
74-76	1	26	86-88	1	30
76-78	1	27	88-90	1	31
78-80	1	27			

## ATTENTION WARNING

Combinée avec **GA-PSC**, **GA-PSC2** et **GA-ASC** forme une paroi de douche en angle ou à 3 cotés

Combined with **GA-PSC**, **GA-PSC2** and **GA-ASC** makes a 3 sides shower enclosure

Spécifier en cas de montage au sol (formulaire relevé des mesures page 404)

Specify in case of floor installation (measures form page 404)

Décographie - L max 135 cm Decoprinting - L max 135 cm	Profilé d'extension 2 cm Extension profile 2 cm	Mastic SPARTAN® SPARTAN® sealing		
€	Réf / Code	€		
à ajouter to add	36	37P019219	50	24

## INSTALLATIONS PREVUES

en angle corner

GA-FA+GA-PSC

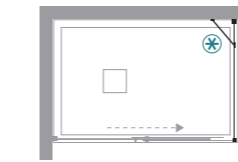

## ALLOWED INSTALLATIONS

à 3 cotés 3 sides

GA-FA+2xGA-ASC

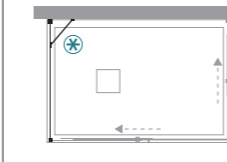

à 3 cotés 3 sides

GA-FA+GA-PSC+GA-F

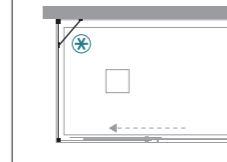

à 3 cotés 3 sides

2xGA-FA+GA-PSC2

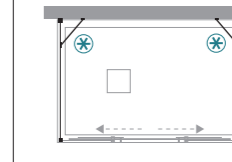

# GA-FA

POUR MONTAGE EN ANGLE OU 3 COTES  
FOR CORNER OR 3 SIDES INSTALLATION

## Mesures standard

Réf Code	réglage extension	finitions profilés profiles finishing	30 Transparent Clear	16 Satin	12 Reflex	11 Flack
07F050068	68-70	bianco,nero,metal	486	605	611	575
		Tcrom®	534	665	629	633
07F050070	70-72	bianco,nero,metal	493	615	611	585
		Tcrom®	541	672	629	640
07F050072	72-74	bianco,nero,metal	495	617	627	587
		Tcrom®	543	674	645	642
07F050074	74-76	bianco,nero,metal	498	619	627	589
		Tcrom®	545	677	645	644
07F050076	76-78	bianco,nero,metal	502	624	649	594
		Tcrom®	550	686	667	651
07F050078	78-80	bianco,nero,metal	504	626	649	596
		Tcrom®	553	688	667	654
07F050080	80-82	bianco,nero,metal	506	628	665	598
		Tcrom®	555	690	685	656
07F050082	82-84	bianco,nero,metal	510	635	665	603
		Tcrom®	557	693	685	658
07F050084	84-86	bianco,nero,metal	514	640	681	608
		Tcrom®	565	702	701	667
07F050086	86-88	bianco,nero,metal	519	647	681	615
		Tcrom®	570	709	701	674
07F050088	88-90	bianco,nero,metal	524	651	699	619
		Tcrom®	575	713	719	679

## Mesures spéciales L / H

Réf Code	sur mesure bespoke	finitions profilés profiles finishing	30 Transparent Clear	16 Satin	12 Reflex
07F059001	12 < L < 60	bianco,nero,metal	634	805	821
		Tcrom®	704	892	846
07F059001	61 < L < 80	bianco,nero,metal	738	932	954
		Tcrom®	820	1.035	984
07F059001	81 < L < 100	bianco,nero,metal	842	1.064	1.092
		Tcrom®	935	1.185	1.124
07F059001	101 < L < 120	bianco,nero,metal	946	1.196	1.225
		Tcrom®	1.050	1.329	1.262

2 bras de renfort réglables et orientables finition Tcrom® inclus  
2 strenghtening adjustable bars in Tcrom® finishing included

Toute commande de parois sur mesure sans schéma technique ne sont pas acceptées  
Orders for special shower enclosures without related drawing are not processed

Le prix de la H sur mesure peut être trouvé dans le schéma **Mesures spéciales L / H** selon la L de la paroi douche  
Bespoke H price can be found in the **Special sizes L / H** chart on the basis of the L showers panel

## Mesures spéciales Special sizes

H max 210 cm  
L min 16 cm  
L max 120 cm

Pièces détachées Spare parts	418
Formulaire relevé des mesures Measures form	400
Profilés spéciaux Special sizes profiles	410
Accessoires Accessories	415

## Gaia

Pièces détachées  
Spare parts

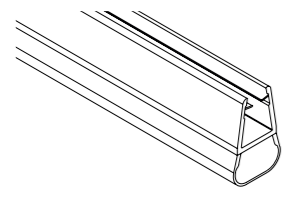
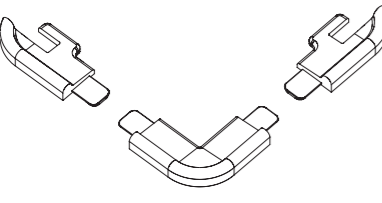
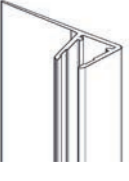
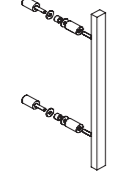
	Support standard verre/mur L 100 (avec dev.) Glass-wall standard support L 100 (with div.)		
	<b>Réf Code</b>		<b>€</b>
	36S117002		80
	Joint vertical tubulaire L 210 Vertical tubular seal L 210		
	<b>Réf Code</b>	<b>N° pcs N° pieces</b>	<b>€</b>
	37R019115	1	40
	Jeu pièces de jonction Connection parts		
	<b>Réf Code</b>	<b>N° pcs N° pieces</b>	<b>€</b>
	37R019134	1	35
	Joint lèvres vertical 16 mm L 205 Vertical fin seal 16 mm L 205		
	<b>Réf Code</b>		<b>€</b>
	37R019147		35
	Poignée Handle		
	<b>Réf Code</b>	<b>N° pcs N° pieces</b>	<b>€</b>
	37R019149	1	45

## Gaia

Pièces détachées  
Spare parts

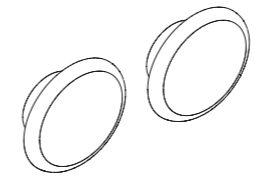
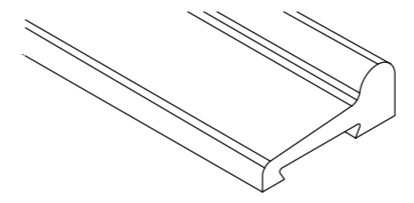
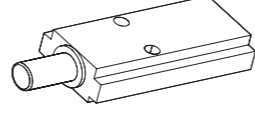
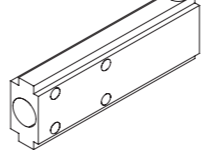
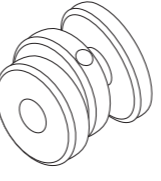
	Bague rail Rail locking rings		
	<b>Réf Code</b>	<b>N° pcs N° pieces</b>	<b>€</b>
	37R019158	2	40
	Baguette étanchéité L 77 Anti-leakage profile L 77		
	<b>Réf Code</b>		<b>€</b>
	37R019161		35
	Groupe amortisseur Slide with shock absorber		
	<b>Réf Code</b>	<b>N° pcs N° pieces</b>	<b>€</b>
	37R019163	1	40
	Système déclipage Locking system for Slide		
	<b>Réf Code</b>	<b>N° pcs N° pieces</b>	<b>€</b>
	37R019164	1	50
	Jeu de roulettes Sliding kit		
	<b>Réf Code</b>	<b>N° pcs N° pieces</b>	<b>€</b>
	37R019170	1	55

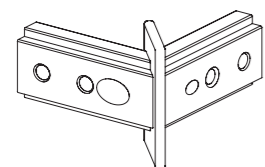

## Gaia

Pièces détachées  
*Spare parts*

Pièce jonction d'angle  
*Corner connection*

Réf Code	N° pcs N° pieces	€
37R019180	1	45

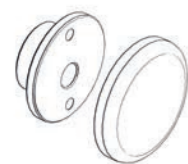

Bague réglables par excentrique rail  
*Adjustable rail locking rings*

Réf Code	N° pcs N° pieces	€
37R019187	2	35

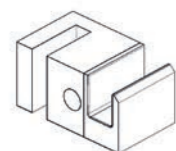

Glissière déclipable Pluma/Gaia  
*Lower unlocking block for Pluma/Gaia*

Réf Code	N° pcs N° pieces	€
37R019299	1	35

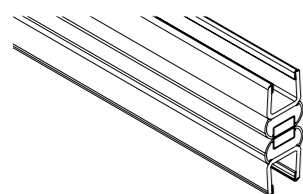

Aiment bipolaire 90° L 200  
*Bipolar magnet 90° L 200*

Réf Code	N° pcs N° pieces	€
37R019327	2	55

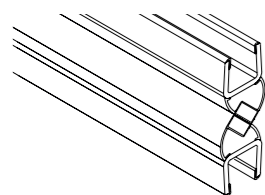

Aimant bipolaire 45° L 190  
*Bipolar magnet 45° L 190*

Réf Code	N° pcs N° pieces	€
37R019338	2	45

## Gaia

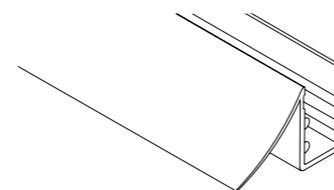
Pièces détachées  
*Spare parts*

Joint inférieur L 79  
*Lower Seal L 79*

Réf Code	€
37R019349	25

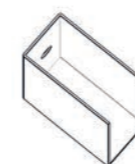

Carter rail  
*Upper cover*

Réf Code	N° pcs N° pieces	€
37R019350	1	35



Plaquette fixation rail  
*Fixing kit for GAIA rail*

Réf Code	N° pcs N° pieces	€
37R019359	1	35

# Mork

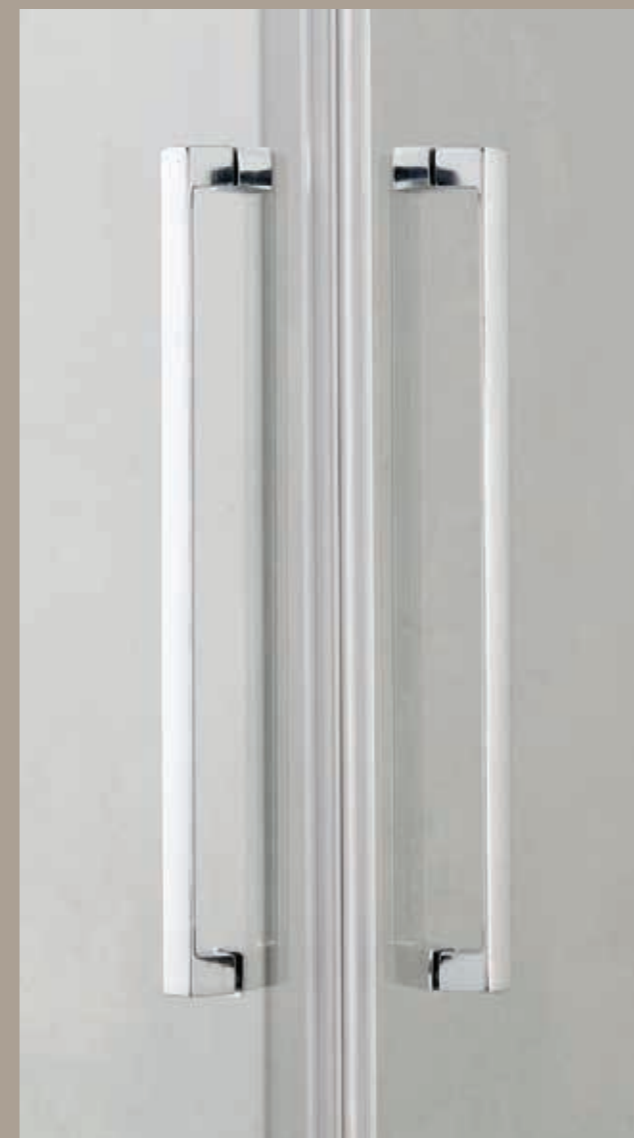

généreuse  
fiable  
astucieuse

profilé monté sur came de levage  
fermeture magnétique  
hauteur 200 cm

*generous  
flexible  
smart*

*raising hinged profile  
magnetic closing  
height 200 cm*

# Mork

H 200 **REV** NEVERDROP®

## PROFILÉS / PROFILES

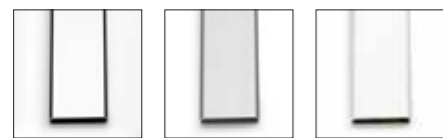

27 Tcrom® 29 Metal 20 RAL 9010

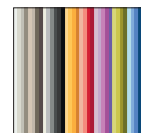

Couleurs  
Colours

## VERRES / GLASS



30 Transparent Clear 16 Satin 32 Cincillà



10 Frozen 12 Reflex

MO-F / MO-FA seulement only



## DETAILS TECHNIQUES / TECHNICAL DETAILS

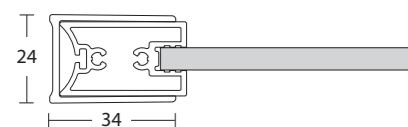

Art.1125 profilé mural + Art.1212 montant vertical  
Art. 1125 wall profile + Art. 1212 vertical profile  
pour/for MO-PBA - MO-PSA2 - MO-F - MO-FA - MO-TBA2

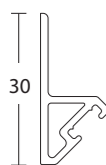

Art.1128 profilé avec fermeture magnétique  
Art. 1128 magnetic closing



Poignée chromée avec double bouton, entraxe 160 mm  
Chromed handle with knob and interaxe 320 mm



Profilés réduits pour fermeture magnétique 45°  
Reduced profiles for 45° central magnetic closing



Caches de finitions pour montants verticaux  
Caps for vertical profiles



Charnière inférieure avec anneau de fermeture  
Lower hinge with side protection

## INSTALLATIONS PREVUES / ALLOWED INSTALLATIONS

en niche  
niche

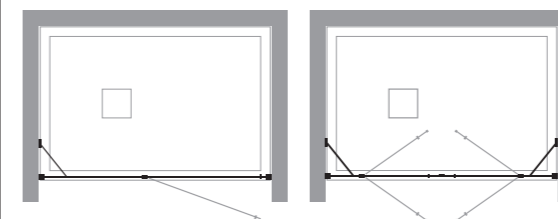
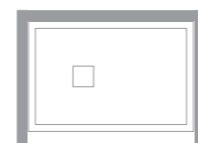

MO-PBA

MO-PSA2

en angle  
corner

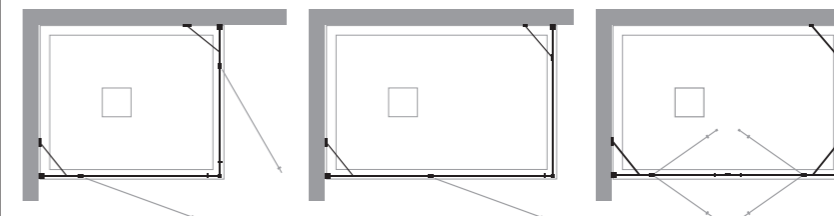
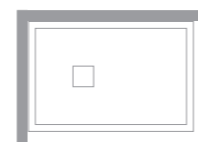

MO-PBA + MO-PBA

MO-PBA + MO-F

MO-PSA2 + MO-FA

3 cotés  
3 sides

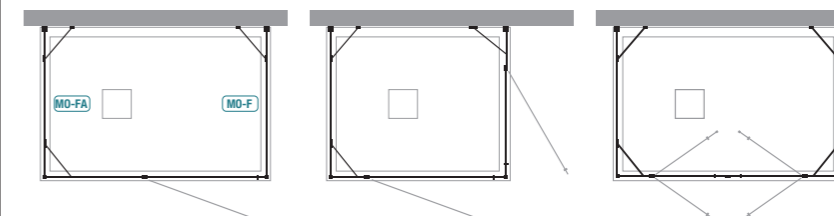

MO-PBA + MO-F + MO-FA

MO-PBA + MO-PBA + MO-FA

MO-PSA2 + MO-FA + MO-FA  
[\*]

quart de cercle  
quadrant

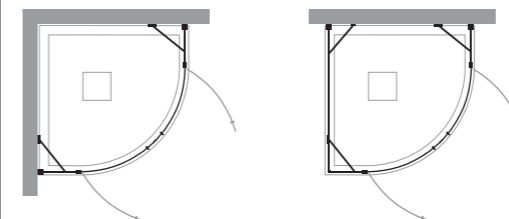

MO-TBA2

MO-TBA2 + MO-FA  
[\*]

installations spéciales  
special installations

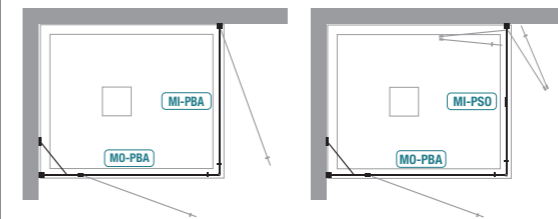

MO-PBA + MI-PBA  
(\*)

MO-PBA + MI-PSO  
(\*)

[\*] Consulter le BE TDA pour réalisation, Dans certaines configurations, des éléments supplémentaires sont nécessaires  
Ask our technical department for availability. Some configurations need additional components (profiles)

(\*) Dans la version en angle MO-PBA + MO-PBA une des deux coté peut être remplacée par le modèle équivalent Mindy: en angle MO-PBA + MI-PBA ou en angle MO-PBA + MI-PSO  
In MO-PBA + MO-PBA corner version, one side can be replaced with the model from Mindy range: corner MO-PBA + MI-PBA or corner MO-PBA + MI-PSO



# Mork

## Paroi de douche avec porte pivotante Shower panel with hinged door

Porte de douche pivotante pour montage en niche.  
Combinée avec **MO-PBA** ou avec **MO-F** forme une paroi en angle

Hinged door - niche. Combined with **MO-PBA** or **MO-F** can compose corner shower enclosures



### CARACTÉRISTIQUES FEATURES

Hauteur 200 cm  
Verre trempé de sécurité 6 mm  
Profilés en aluminium anodisé ou laqué  
Produit réversible  
Poignée incluse

200 cm high  
Tempered glass 6 mm thick  
Profiles in anodized aluminium or coloured aluminium  
Reversible product  
Handle included

### INFOS TECHNIQUES TECHNICAL INFORMATION

Kit traitement Neverdrop® inclus  
Décographie sur demande en verre transparent  
Compensation faux aplombs  
Réglage total 2 cm  
Profilé d'extension di 2 cm en option  
Fermeture magnétique  
Bras de renfort inclus, finition Tcrom® uniquement  
Profilé de rotation sur charnières relevables - 110° ext

Neverdrop® set included  
Decoprinting on demand on clear glass  
Adjustment of out of square walls  
Total extension 2 cm  
Extension profile 2 cm on demand  
Magnetic closing system  
Strengthening support included - Tcrom® finishing only  
Profile with raising system - 110° external rotation

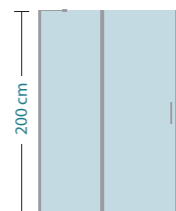
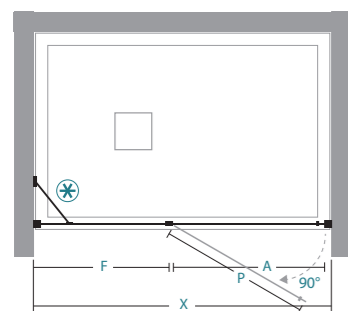

Mesures standard		Standard sizes		nr.		Kg max	
X	A	P	F				
57,5-59,5	30	31	24	1		1	23
67,5-69,5	40	41	24	1		1	26
72,5-74,5	45	46	24	1		1	28
77,5-79,5	50	51	24	1		1	30
87,5-89,5	60	61	24	1		1	33
97,5-99,5	70	71	24	1		1	36
107,5-109,5	80	81	24	1		1	40
117,5-119,5	60	61	54	1		1	43
127,5-129,5	70	71	54	2		2	47
137,5-139,5	80	81	54	2		2	50

### ATTENTION WARNING

Combinée avec 1 **MO-F** et avec 1 **MO-FA** forme une paroi de douche à 3 cotés

Combined with 1 **MO-F** and to 1 **MO-FA** makes a 3 sides shower enclosure

Spécifier en cas de montage au sol (formulaire relevé des mesures page 404)

Specify in case of floor installation (measures form page 404)

Décographie - L max 135 cm Decoprinting - L max 135 cm	Profilé d'extension 2 cm Extension profile 2 cm	Mastic SPARTAN® SPARTAN® sealing
€	Réf / Code	€
à ajouter to add	71	37P019221
	50	36B010010
	30	

### INSTALLATIONS PREVUES ALLOWED INSTALLATIONS

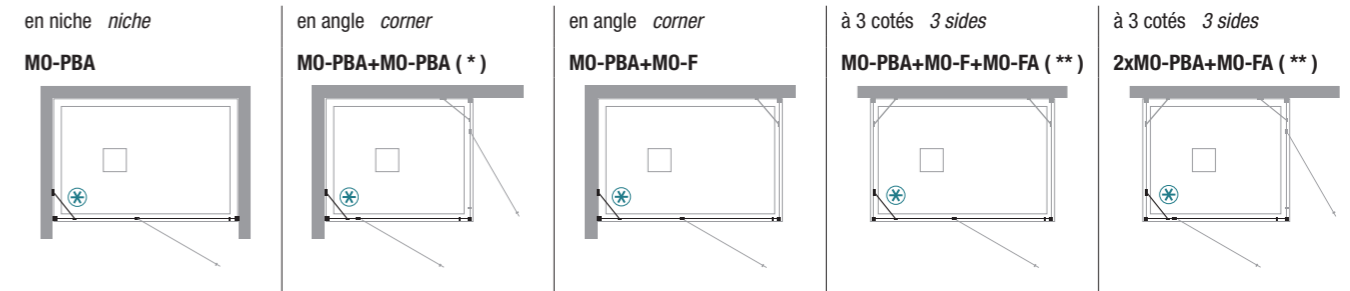

(\* ) Dans la version en angle **MO-PBA+MO-PBA** une des deux coté peut être remplacée par le modèle équivalent Mindy: en angle **MO-PBA+MI-PBA** ou en angle **MO-PBA+MI-PSO**  
 (\* ) In **MO-PBA+MO-PBA** corner configurations one side can be replaced by equivalent size from Mindy range: corner **MO-PBA+MI-PBA** or corner **MO-PBA+MI-PSO**

## MO-PBA POUR MONTAGE EN NICHE, EN ANGLE, A 3 COTES FOR NICHE, CORNER OR 3 SIDES INSTALLATION

Mesures standard		Standard sizes					
Réf Code	réglage extension	finitions profilés profiles finishing	30 Transparent Clear	32 Cincillà	16 Satin	10 Frozen	
08A010060	57,5-59,5	RAL 9010,colori,metal Tcrom®	488	500	539	511	
08A010070	67,5-69,5	RAL 9010,colori,metal Tcrom®	505	511	561	522	
08A010075	72,5-74,5	RAL 9010,colori,metal Tcrom®	516	527	579	539	
08A010080	77,5-79,5	RAL 9010,colori,metal Tcrom®	522	539	590	550	
08A010090	87,5-89,5	RAL 9010,colori,metal Tcrom®	534	556	619	567	
08A010100	97,5-99,5	RAL 9010,colori,metal Tcrom®	556	574	647	585	
08A010110	107,5-109,5	RAL 9010,colori,metal Tcrom®	567	590	669	601	
08A010120	117,5-119,5	RAL 9010,colori,metal Tcrom®	590	613	698	619	
08A010130	127,5-129,5	RAL 9010,colori,metal Tcrom®	601	630	726	635	
08A010140	137,5-139,5	RAL 9010,colori,metal Tcrom®	619	641	743	647	
			675	703	817	709	

Mesures spéciales L / H		Special sizes L / H					
Réf Code	sur mesure bespoke	finitions profilés profiles finishing	30 Transparent Clear	32 Cincillà	16 Satin	10 Frozen	
08A019001	20 < L < 40	RAL 9010,colori,metal Tcrom®	589	595	630	612	
08A019001	41 < L < 60	RAL 9010,colori,metal Tcrom®	647	653	688	671	
08A019001	61 < L < 90	RAL 9010,colori,metal Tcrom®	624	636	682	641	
08A019001	91 < L < 120	RAL 9010,colori,metal Tcrom®	682	693	746	706	
08A019001	121 < L < 150	RAL 9010,colori,metal Tcrom®	671	693	763	699	
08A019001	151 < L < 180	RAL 9010,colori,metal Tcrom®	734	758	839	769	
08A019001		RAL 9010,colori,metal Tcrom®	728	758	857	763	
08A019001		RAL 9010,colori,metal Tcrom®	798	833	938	839	
08A019001		RAL 9010,colori,metal Tcrom®	781	815	944	815	
08A019001		RAL 9010,colori,metal Tcrom®	857	891	1.037	898	
08A019001		RAL 9010,colori,metal Tcrom®	828	874	1.031	874	
08A019001		RAL 9010,colori,metal Tcrom®	909	955	1.130	961	

[ ] (\*\* ) Pour largeur > 140 cm consulter le BE de TDA  
 (\*\* ) For lenght > 140 cm contact TDA technical department

[ ] ☒ Bras de renfort réglable et orientable inclus, finition Tcrom®  
 Strengthening support included - Tcrom® finishing

[ ] Toute commande de parois sur mesure sans schéma technique ne sont pas acceptées  
 Orders for special shower enclosures without related drawing are not processed

H Le prix de la H sur mesure peut être trouvé dans le schéma **Mesures spéciales L / H** selon la L de la paroi douche  
 Bespoke H price can be found in the **Special sizes L / H** chart on the basis of the L showers panel

Mesures spéciales	Disponibilité
Special sizes	Availability

H max 210 cm  
 L min 20 cm  
 L max 180 cm

■ STOCK

Pièces détachées Spare parts	418
Formulaire relevé des mesures Measures form	400
Profilés spéciaux Special sizes profiles	410
Accessoires Accessories	415

# Mork

Porte de douche avec ouverture 180° int/ext pour montage en niche. Combinée avec **MO-FA** forme un paroi en angle

Shower door with 180° inward/outward opening - niche. Combined with **MO-FA** can compose corner shower enclosures



## CARACTÉRISTIQUES FEATURES

Hauteur 200 cm  
Verre trempé de sécurité 6 mm  
Profils en aluminium anodisé ou laqué  
Produit réversible  
Poignées incluses

200 cm high  
Tempered glass 6 mm thick  
Profiles in anodized aluminium or coloured aluminium  
Handle included

## INFOS TECHNIQUES TECHNICAL INFORMATION

Kit traitement Neverdrop® inclus  
Décopographie sur demande en verre transparent  
Compensation faux aplombs  
Réglage total 4 cm (2 cm par côté)  
Fermeture magnétique  
Profilé de rotation sur charnières relevables  
Profilé d'extension 2 cm en option

Neverdrop® set included  
Decoprinting on demand on clear glass  
Adjustment of out of square walls  
Total extension 4 cm (2 cm each side)  
Magnetic closing system  
Profile with raising system  
Extension profile 2 cm on demand

Paroi de douche avec double porte battante ouverture saloon  
Shower panel with saloon door

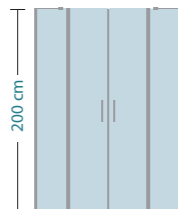
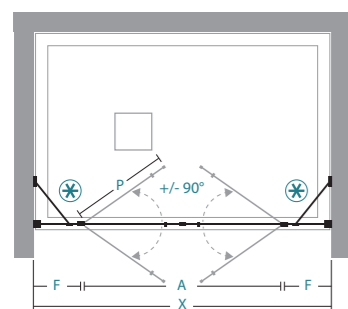

## Mesures standard Standard sizes

X	A	P	F						nr.	(Kg max)
106,5-110,5	54	28	24						2	43
116,5-120,5	64	33	24						2	46
126,5-130,5	74	38	24						2	50
136,5-140,5	84	43	24						2	53
146,5-150,5	94	48	24						2	56
156,5-160,5	104	53	24						2	59

## ATTENTION

Combinée avec 2 **MO-FA** forme un paroi de douche à 3 cotés

Combined with 2 **MO-FA** makes a 3 sides shower enclosure

## WARNING

**MO-PSA2** est fournie d'office avec deux porte de dimensions identiques

Standard **MO-PSA2** is composed of two doors of the same size

Spécifier en cas de montage au sol (formulaire relevé des mesures page 404)

Specify in case of floor installation (measures form page 404)

€	Réf / Code	€	Réf / Code
à ajouter	142	à ajouter	142
to add	142	to add	142
	37P019221		37P019221
	50		50
	36B010010		36B010010
	30		30

## INSTALLATIONS PREVUES

en niche *niche*

**MO-PSA2**

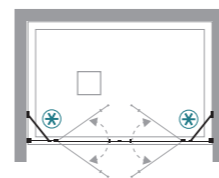

## ALLOWED INSTALLATIONS

en angle *corner*

**MO-PSA2+MO-FA**

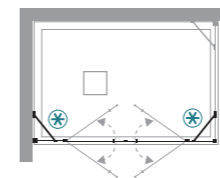

à 3 cotés *3 sides*

**MO-PSA2+2xMO-FA (\*)**

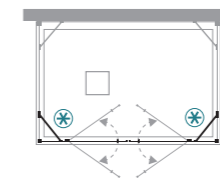

(\*) Pour largeur > 160 cm consulter le BE de TDA

(\*) For length > 160 cm contact TDA technical department

## MO-PSA2 POUR MONTAGE EN NICHE, EN ANGLE, A 3 COTES FOR NICHE, CORNER OR 3 SIDES INSTALLATION

### Mesures standard

Réf Code	réglage extension	finitions profilés profiles finishing	30 Transparent Clear	32 Cincillà	16 Satin	10 Frozen
08P010110	106,5-110,5	RAL 9010,colori,metal Tcrom®	862 948	874 959	948 1.038	890 975
08P010120	116,5-120,5	RAL 9010,colori,metal Tcrom®	879 964	890 975	964 1.061	907 993
08P010130	126,5-130,5	RAL 9010,colori,metal Tcrom®	890 975	901 987	981 1.077	907 998
08P010140	136,5-140,5	RAL 9010,colori,metal Tcrom®	901 987	907 998	998 1.094	919 1.009
08P010150	146,5-150,5	RAL 9010,colori,metal Tcrom®	907 998	924 1.015	1.020 1.117	935 1.027
08P010160	156,5-160,5	RAL 9010,colori,metal Tcrom®	930 1.020	948 1.038	1.038 1.140	959 1.049

### Mesures spéciales L / H

Réf Code	sur mesure bespoke	finitions profilés profiles finishing	30 Transparent Clear	32 Cincillà	16 Satin
08P019001	100 < L < 120	RAL 9010,colori,metal Tcrom®	950 1.042	961 1.055	1.048 1.147
08P019001	121 < L < 140	RAL 9010,colori,metal Tcrom®	973 1.066	985 1.077	1.077 1.182
08P019001	141 < L < 160	RAL 9010,colori,metal Tcrom®	1.002 1.101	1.025 1.124	1.124 1.234
08P019001	161 < L < 180	RAL 9010,colori,metal Tcrom®	1.048 1.153	1.066 1.171	1.177 1.293
08P019001	181 < L < 200	RAL 9010,colori,metal Tcrom®	1.107 1.212	1.124 1.234	1.240 1.363

2 bras de renfort réglables et orientables finition Tcrom® inclus  
2 strenghtening adjustable bars in Tcrom® finishing included

Toute commande de parois sur mesure sans schéma technique ne sont pas acceptées  
Orders for special shower enclosures without related drawing are not processed

Le prix de la H sur mesure peut être trouvé dans le schéma **Mesures spéciales L / H** selon la L de la paroi douche  
Bespoke H price can be found in the **Special sizes L / H** chart on the basis of the L showers panel

Mesures spéciales  
Special sizes

H max 210 cm  
L min 100 cm  
L max 200 cm

Pièces détachées Spare parts	418
Formulaire relevé des mesures Measures form	400
Profilés spéciaux Special sizes profiles	410
Accessoires Accessories	415

# Mork

Retour fixe  
Fixed side panel

Retour fixe. Combinée avec **MO-PBA** forme une paroi en angle

Fixed side panel. Combined with **MO-PBA** can compose corner shower enclosures



## CARACTÉRISTIQUES FEATURES

Hauteur 200 cm  
Verre trempé de sécurité 6 mm  
Profilés en aluminium anodisé ou laqué  
Produit réversible

200 cm high  
Tempered glass 6 mm thick  
Profiles in anodized aluminium or coloured aluminium  
Reversible product

## INFOS TECHNIQUES TECHNICAL INFORMATION

Kit traitement Neverdrop® inclus  
Décographie sur demande en verre transparent  
Compensation faux aplombs  
Réglage total 2 cm  
Profilé d'extension 2 cm en option

Neverdrop® set included  
Decoprinting on demand on clear glass  
Adjustment of out of square walls  
Total extension 2 cm  
Extension profile 2 cm on demand

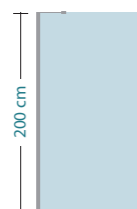
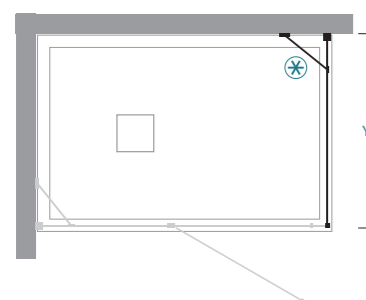

## Mesures standard Standard sizes

Y	nr.	(Kg max)
67,5-69,5	1	27
72,5-74,5	1	28
77,5-79,5	1	29
87,5-89,5	1	32
97,5-99,5	1	35
117,5-119,5	1	42

Décographie - L max 135 cm Decoprinting - L max 135 cm	Profilé d'extension 2 cm Extension profile 2 cm	Mastic SPARTAN® SPARTAN® sealing			
€	Réf / Code	€	Réf / Code	€	
à ajouter to add	36	37P019221	50	36B010010	30

## INSTALLATIONS PREVUES

en angle corner

MO-F+MO-PBA

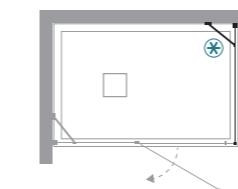

## ALLOWED INSTALLATIONS

à 3 cotés 3 sides

MO-F+MO-PBA+MO-FA

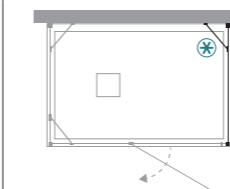

# MO-F

POUR MONTAGE EN ANGLE OU 3 COTES  
FOR CORNER OR 3 SIDES INSTALLATION

## Mesures standard

Réf Code	réglage extension	finitions profilés profiles finishing	30 Transparent Clear	32 Cincillà	16 Satin	10 Frozen	12 Reflex
08F010070	67,5-69,5	RAL 9010,colori,metal Tcrom®	352 380	363 402	418 462	374 413	464 509
08F010075	72,5-74,5	RAL 9010,colori,metal Tcrom®	369 391	374 413	435 479	391 424	482 527
08F010080	77,5-79,5	RAL 9010,colori,metal Tcrom®	385 402	391 424	446 490	396 429	511 561
08F010090	87,5-89,5	RAL 9010,colori,metal Tcrom®	396 413	407 440	479 517	413 446	547 599
08F010100	97,5-99,5	RAL 9010,colori,metal Tcrom®	418 440	424 468	501 550	429 473	595 651
08F010120	117,5-119,5	RAL 9010,colori,metal Tcrom®	462 473	468 506	561 616	473 512	676 742

## Mesures spéciales L / H

Réf Code	sur mesure bespoke	finitions profilés profiles finishing	30 Transparent Clear	32 Cincillà	16 Satin	10 Frozen	12 Reflex
08F019001	10 < L < 40	RAL 9010,colori,metal Tcrom®	344 373	350 385	385 420	368 403	448 491
08F019001	41 < L < 60	RAL 9010,colori,metal Tcrom®	379 414	397 432	443 484	408 443	495 543
08F019001	61 < L < 90	RAL 9010,colori,metal Tcrom®	432 473	455 495	530 582	466 508	604 663
08F019001	91 < L < 120	RAL 9010,colori,metal Tcrom®	490 536	514 560	624 682	519 565	710 778
08F019001	121 < L < 150	RAL 9010,colori,metal Tcrom®	536 589	577 630	706 775	582 636	796 873
08F019001	151 < L < 180	RAL 9010,colori,metal Tcrom®	589 647	636 693	793 868	641 699	916 1.004

☒ ☒ Bras de renfort réglable et orientable inclus, finition Tcrom®  
Strengthening support included - Tcrom® finishing

☒ Toute commande de parois sur mesure sans schéma technique ne sont pas acceptées  
Orders for special shower enclosures without related drawing are not processed

H Le prix de la H sur mesure peut être trouvé dans le schéma Mesures spéciales L / H selon la L de la paroi douche  
Bespoke H price can be found in the Special sizes L / H chart on the basis of the L showers panel

Mesures spéciales Special sizes	Disponibilité Availability
------------------------------------	-------------------------------

H max 210 cm  
L min 12 cm  
L max 180 cm

■ STOCK

Pièces détachées Spare parts	
Formulaire relevé des mesures Measures form	400
Profilés spéciaux Special sizes profiles	410
Accessoires Accessories	415



# Mork

Retour fixe additionnel  
Additional fixed panel

Retour fixe additionnel . Combinée avec **MO-PBA** et **MO-PSA2** forme une paroi en angle

Additional fixed panel. Combined with **MO-PBA** and **MO-PSA2** can compose corner shower enclosures



## CARACTÉRISTIQUES FEATURES

Hauteur 200 cm  
Verre trempé de sécurité 6 mm  
Profils en aluminium anodisé ou laqué  
Produit réversible

200 cm high  
Tempered glass 6 mm thick  
Profiles in anodized aluminium or coloured aluminium  
Reversible product

## INFOS TECHNIQUES TECHNICAL INFORMATION

Kit traitement Neverdrop® inclus  
Décographie sur demande en verre transparent  
Compensation faux aplombs  
Réglage total 2 cm  
Profilé d'extension 2 cm en option

Neverdrop® set included  
Decoprinting on demand on clear glass  
Adjustment of out of square walls  
Total extension 2 cm  
Extension profile 2 cm on demand

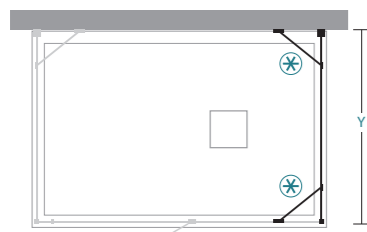

## Mesures standard Standard sizes

Y											nr.	(Kg max)
68-70											1	26
73-75											1	28
78-80											1	29
88-90											1	33
98-100											1	36
118-120											1	42

## ATTENTION WARNING

Combinée avec 1 **MO-PSA2** forme une paroi de douche à 3 cotés

Combined with 1 **MO-PSA2** makes a 3 sides shower enclosure

Décographie - L max 135 cm Decoprinting - L max 135 cm		Profilé d'extension 2 cm Extension profile 2 cm		Mastic SPARTAN® SPARTAN® sealing	
€	Réf / Code	€	Réf / Code	€	Réf / Code
à ajouter to add	36	37P019221	50	36B010010	30

## INSTALLATIONS PREVUES

en angle corner

MO-FA+MO-PSA2

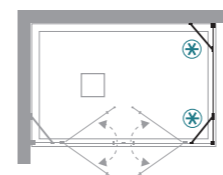

## ALLOWED INSTALLATIONS

à 3 cotés 3 sides

MO-FA+MO-F+MO-PBA

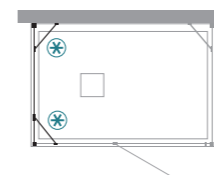

à 3 cotés 3 sides

2xMO-FA+MO-PSA2 (\*)

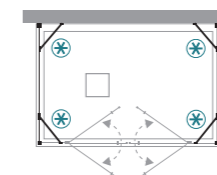

(\*) Pour largeur > 140 cm consulter le BE de TDA

(\*) For length > 140 cm contact TDA technical department

# MO-FA

POUR MONTAGE EN ANGLE OU 3 COTES  
FOR CORNER OR 3 SIDES INSTALLATION

## Mesures standard

Standard sizes			30	32	16	10	12
Réf Code	réglage extension	finitions profilés profiles finishing	Transparent Clear	Cincillà	Satin	Frozen	Reflex
08F020070	68-70	RAL 9010,colori,metal Tcrom®	341 380	352 396	435 479	374 418	491 538
08F020075	73-75	RAL 9010,colori,metal Tcrom®	352 396	369 413	462 506	391 429	523 572
08F020080	78-80	RAL 9010,colori,metal Tcrom®	363 402	380 418	473 517	396 440	543 595
08F020090	88-90	RAL 9010,colori,metal Tcrom®	374 418	396 435	501 545	407 451	568 622
08F020100	98-100	RAL 9010,colori,metal Tcrom®	391 435	418 462	539 583	429 473	617 678
08F020120	118-120	RAL 9010,colori,metal Tcrom®	429 473	457 501	611 655	462 506	708 776

## Mesures spéciales L / H

Special sizes L / H			30	32	16	10	12
Réf Code	sur mesure bespoke	finitions profilés profiles finishing	Transparent Clear	Cincillà	Satin	Frozen	Reflex
08F029001	16 < L < 40	RAL 9010,colori,metal Tcrom®	424 469	441 481	481 526	458 498	561 615
08F029001	41 < L < 60	RAL 9010,colori,metal Tcrom®	464 503	469 515	554 594	492 537	602 660
08F029001	61 < L < 90	RAL 9010,colori,metal Tcrom®	520 560	543 582	667 712	549 594	715 785
08F029001	91 < L < 120	RAL 9010,colori,metal Tcrom®	571 616	594 639	769 808	605 650	816 895
08F029001	121 < L < 150	RAL 9010,colori,metal Tcrom®	628 673	656 701	882 927	662 707	909 997
08F029001	151 < L < 180	RAL 9010,colori,metal Tcrom®	684 729	718 758	984 1.029	718 758	1.029 1.130

1 bras de renfort orientable + 1 bras de renfort fixe finition Tcrom® inclus  
1 strenghtening adjustable bar + 1 fix support in Tcrom® finishing included

Toute commande de parois sur mesure sans schéma technique ne sont pas acceptées  
Orders for special shower enclosures without related drawing are not processed

Le prix de la H sur mesure peut être trouvé dans le schéma **Mesures spéciales L / H** selon la L de la paroi douche  
Bespoke H price can be found in the **Special sizes L / H** chart on the basis of the L showers panel

Mesures spéciales  
Special sizes

H max 210 cm  
L min 16 cm  
L max 180 cm

Pièces détachées Spare parts	418
Formulaire relevé des mesures Measures form	400
Profilés spéciaux Special sizes profiles	410
Accessoires Accessories	415

# Mork

Paroi quart de cercle avec portes battantes, pour  
receveurs rayon 55 cm

Quadrant shower enclosure with double hinged door  
for corner installation - Tray radius 55 cm



## CARACTÉRISTIQUES FEATURES

Hauteur 200 cm  
Verre trempé de sécurité 6 mm  
Profils en aluminium anodisé ou laqué  
Produit réversible  
Poignée incluse

200 cm high  
Tempered glass 6 mm thick  
Profiles in anodized aluminium or coloured aluminium  
Reversible product  
Handle included

## INFOS TECHNIQUES TECHNICAL INFORMATION

Kit traitement Neverdrop® inclus  
Décographie NON disponible  
Compensation faux aplombs  
Estensibilité 2 cm par coté  
Fermeture magnétique  
Profilé de rotation sur charnières relevables  
Profilé d'extension 2 cm en option

Neverdrop® set included  
Decoprinting NOT available  
Adjustment of out of square walls  
Extension 2 cm each side  
Magnetic closing system  
Profile with raising system  
Extension profile 2 cm on demand

Quart de cercle avec double porte battante - rayon 55 cm  
Quadrant shower enclosure with double hinged door - radius 55 cm

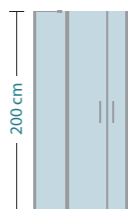
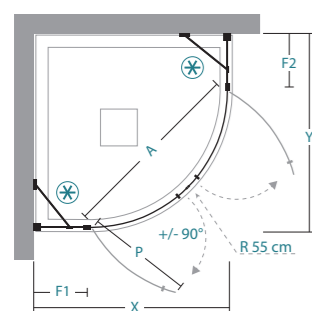

## Mesures standard Standard sizes

X=Y	A	F1=F2	P						
78-80	74	21	42						
88-90	74	31	42						

## ATTENTION

**MO-TBA2** est fournie  
d'office avec deux cotés  
de dimensions identiques

Standard **MO-TBA2** is  
composed of two sides of  
the same size

## WARNING

Combinée avec 1 **MO-FA**  
forme une paroi de  
douche à 3 cotés

Combined with 1 **MO-FA**  
makes a 3 sides shower  
enclosure

Installation sur receveur  
quart de cercle rayon  
55 cm

Installation on quadrant  
shower tray radius 55 cm

Profilé d'extension 2 cm Extension profile 2 cm		Mastic SPARTAN® SPARTAN® sealing	
Réf / Code	€	Réf / Code	€
37P019221	50	36B010010	30

## INSTALLATIONS PREVUES

en angle corner

**MO-TBA2**

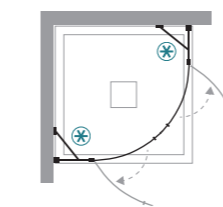

## ALLOWED INSTALLATIONS

à 3 cotés 3 sides

**MO-TBA2+MO-FA (\*)**

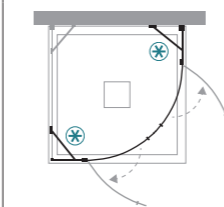

(\*) Consulter le BE de TDA pour réalisation

(\*) Contact TDA technical department for availability

## MO-TBA2 POUR MONTAGE EN ANGLE OU 3 COTES FOR CORNER OR 3 SIDES INSTALLATION

### Mesures standard

Réf Code	réglage extension	finitions profilés profiles finishing	30 Transparent Clear	16 Satin
08T010080	78-80	RAL 9010,colori,metal Tcrom®	1.017 1.102	1.147 1.243
08T010090	88-90	RAL 9010,colori,metal Tcrom®	1.046 1.136	1.215 1.317

### Mesures spéciales L - prix par coté

Réf Code	réglage extension	finitions profilés profiles finishing	30 Transparent Clear	16 Satin
08T019001	68 < L < 77	RAL 9010,colori,metal Tcrom®	514 554	601 647
08T019001	Standard 78-80	RAL 9010,colori,metal Tcrom®	536 577	612 658
08T019001	81 < L < 87	RAL 9010,colori,metal Tcrom®	542 582	630 676
08T019001	Standard 88-90	RAL 9010,colori,metal Tcrom®	554 595	636 688
08T019001	91 < L < 120	RAL 9010,colori,metal Tcrom®	595 641	741 798

2 bras de renfort réglables et orientables finition Tcrom® inclus  
2 strenghtening adjustable bars in Tcrom® finishing included

Toute commande de parois sur mesure sans schéma technique ne sont pas acceptées  
Orders for special shower enclosures without related drawing are not processed

Mesures spéciales Special sizes	Disponibilité Availability
------------------------------------	-------------------------------



L min 68 cm  
L max 120 cm

■ STOCK

Pièces détachées Spare parts	418
Formulaire relevé des mesures Measures form	400
Profilés spéciaux Special sizes profiles	410
Accessoires Accessories	415



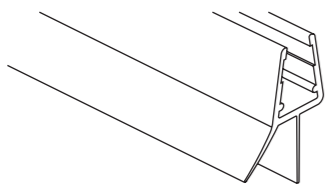
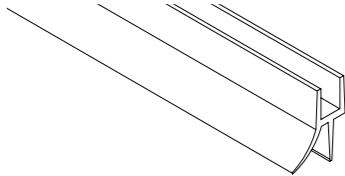
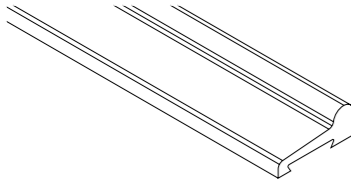

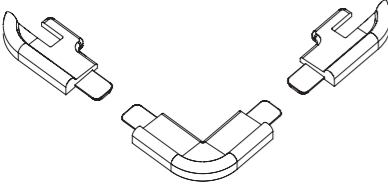
## Mork

Pièces détachées  
Spare parts

	Joint double lèvres L 100 <i>Double fin seal L 100</i>		
	Réf Code	N° pcs N° pieces	€
	37R019022	1	25
	Joint double lèvres pour MO-TBA2 L 100 <i>Double fin seal for MO-TBA2 L 100</i>		
	Réf Code	N° pcs N° pieces	€
	37R019113		25
	Baguette étanchéité pour MO-TBA2 <i>Anti-leakage lower profile for MO-TBA2</i>		
	Réf Code	N° pcs N° pieces	€
	37R019131		45
	Poignée <i>Handle</i>		
	Réf Code	N° pcs N° pieces	€
	37R019132	1	35
	Jeu pièces de jonction <i>Connection parts</i>		
	Réf Code	N° pcs N° pieces	€
	37R019134	1	35

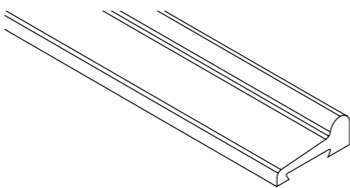
## Mork

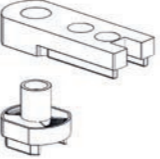
Pièces détachées  
Spare parts

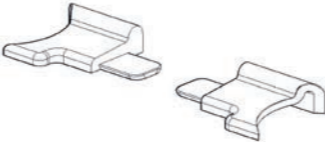
	Baguette étanchéité 45° H 120 <i>Anti-leakage profile 45° H 120</i>		
	Réf Code	N° pcs N° pieces	€
	37R019224		45
	Cache-vis <i>Screw caps</i>		
	Réf Code	N° pcs N° pieces	€
	37R019243	2	25
	Charnière sup. Mork/Mindy <i>Upper hinge Mork/Mindy</i>		
	Réf Code	N° pcs N° pieces	€
	37R019292	1	25
	Charnière inf. Mork/Mindy <i>Lower pivot hinge</i>		
	Réf Code	N° pcs N° pieces	€
	37R019293	1	25
	Pièce raccord inf. <i>Lower connection</i>		
	Réf Code	N° pcs N° pieces	€
	37R019295	2	25



# Mork

## Pièces détachées Spare parts

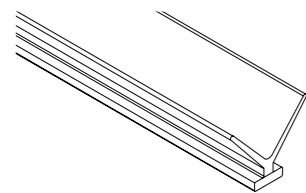

Joint d'étanchéité vertical L 200  
*Vertical anti-leakage seal L 200*

Réf Code	€
37R019296	25

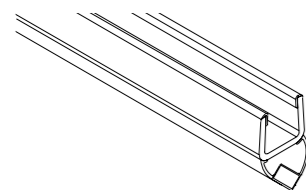

Aimant bipolaire 45° L 200  
*Bipolar magnet 45° L 200*

Réf Code	N° pcs N° pieces	€
37R019326	1	25

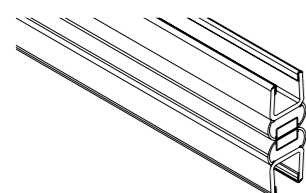

Aiment bipolaire 90° L 200  
*Bipolar magnet 90° L 200*

Réf Code	N° pcs N° pieces	€
37R019327	2	55

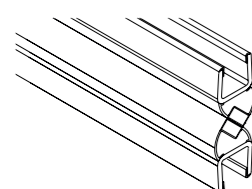

Aimant bipolaire 45° L 200  
*Bipolar magnet 45° L 200*

Réf Code	N° pcs N° pieces	€
37R019338	2	45

Mindy



generous  
flexible  
smart

raising hinged profile  
magnetic closing  
height 200 cm

*généreuse  
fiable  
astucieuse*

*profilé monté sur came de levage  
fermeture magnétique  
hauteur 200 cm*

# Mindy

H 200 **REV** NEVERDROP®

PROFILÉS / PROFILES

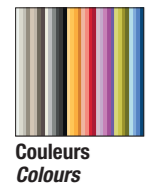
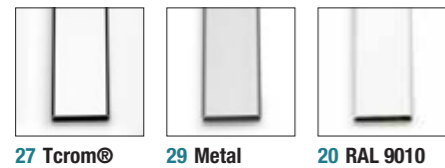

VERRES / GLASS



DETAILS TECHNIQUES / TECHNICAL DETAILS

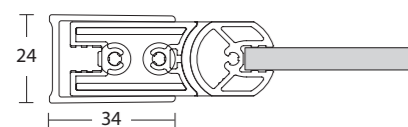

Art.1125 profilé mural + Art.1212 montant vertical  
Art. 1125 wall profile + Art. 1212 vertical profile  
pour/for MI: PBA - PSO - PSA2 - F - FA

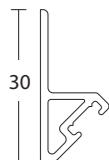

Art.1128 profilé avec fermeture magnétique  
Art. 1128 magnetic closing



Poignée chromée avec double bouton, entraxe 160 mm  
Chromed handle with knob and interaxe 320 mm



Charnière inférieure avec anneau de fermeture  
Lower hinge with side protection



Profilés réduits pour fermeture magnétique 45°  
Reduced profiles for 45° central magnetic closing



Charnière chromée avec ouverture 180° en version escamotable  
Chrome hinge with 180° inner closing for folding doors

INSTALLATIONS PREVUES / ALLOWED INSTALLATIONS

en niche / niche

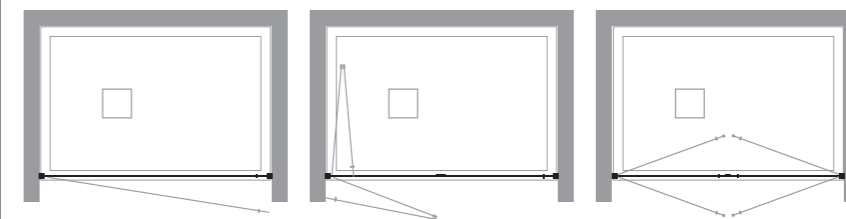
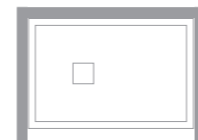

MI-PBA MI-PSO MO-PSA2

en angle / corner

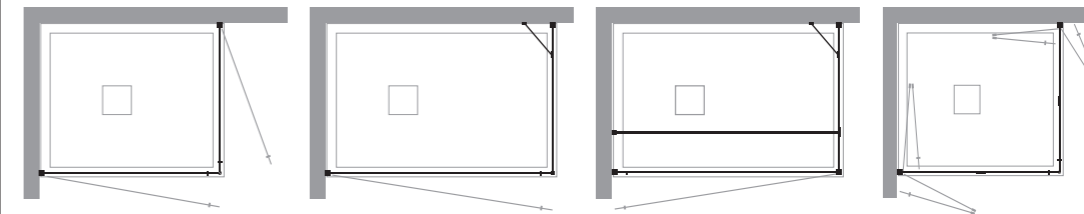
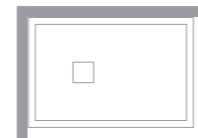

MI-PBA + MI-PBA MI-PBA + MI-F MI-PBA + MI-FA [\*] MI-PSO + MI-PSO

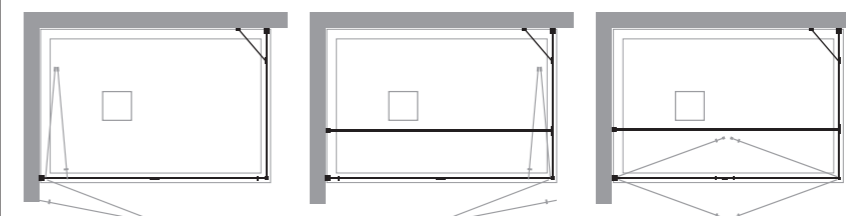

MI-PSO + MI-F MI-PSO + MI-FA [\*] MI-PSA2 + MI-FA [\*]

3 cotés / 3 sides

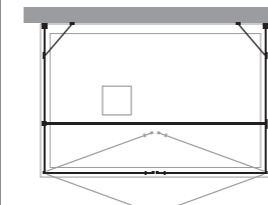

MI-PSA2 + MI-FA + MI-FA [\*]

installations spéciales / special installations

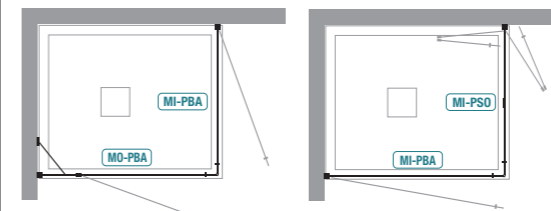
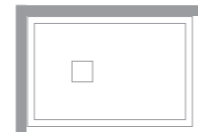

MI-PBA + MO-PBA (\*) MI-PBA + MI-PSO

[\*] Consulter le BE TDA pour réalisation, Dans certaines configurations, des éléments supplémentaires sont nécessaires  
Ask our technical department for availability. Some configurations need additional components (profiles)

(\*) Dans la version en angle MI-PBA + MI-PBA une des deux coté peut être remplacée par le modèle équivalent Mork: en angle MI-PBA + MO-PBA  
In MI-PBA + MI-PBA corner version, one side can be replaced with the same model from Mork range: MI-PBA + MO-PBA



# Mindy

Porte pivotante  
Hinged door

Porte de douche pivotante pour montage en niche.  
Combinée avec **MI-PBA** ou avec **MI-F** forme une paroi en angle

Hinged door - niche. Combined with **MI-PBA** or **MI-F** can compose corner shower enclosures



## CARACTÉRISTIQUES FEATURES

Hauteur 200 cm  
Verre trempé de sécurité 6 mm  
Profilés en aluminium anodisé ou laqué  
Produit réversible  
Poignée incluse

200 cm high  
Tempered glass 6 mm thick  
Profiles in anodized aluminium or coloured aluminium  
Reversible product  
Handle included

## INFOS TECHNIQUES TECHNICAL INFORMATION

Kit traitement Neverdrop® inclus  
Décographie sur demande en verre transparent  
Compensation faux aplombs  
Réglage total 2 cm  
Fermeture magnétique  
Profilé de rotation relevable  
Profilé d'extension 2 cm en option

Neverdrop® set included  
Decoprinting on demand on clear glass  
Adjustment of out of square walls  
Total extension 2 cm  
Magnetic closing system  
Profile with raising system  
Extension profile 2 cm on demand

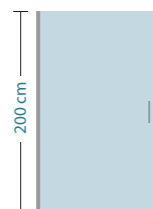
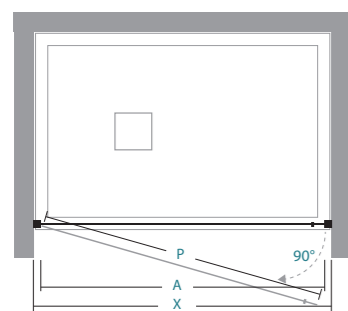

## Mesures standard Standard sizes

X	A	P								nr.	(Kg max)
37,5-39,5	30	31								1	15
42,5-44,5	35	36								1	17
47,5-49,5	40	41								1	18
52,5-54,5	45	46								1	20
57,5-59,5	50	51								1	21
62,5-64,5	55	56								1	23
67,5-69,5	60	61								1	25
72,5-74,5	65	66								1	26
77,5-79,5	70	71								1	28
87,5-89,5	80	81								1	31

## ATTENTION WARNING

Spécifier en cas de montage au sol  
(formulaire relevé des mesures page 404)

Specify in case of floor installation  
(measures form page 404)

Décographie - L max 135 cm Decoprinting - L max 135 cm		Profilé d'extension 2 cm Extension profile 2 cm		Mastic SPARTAN® SPARTAN® sealing	
finitura / finish	€	Réf / Code	€	Réf / Code	€
à ajouter to add	36	37P019221	50	36B010010	30

## INSTALLATIONS PREVUES

## ALLOWED INSTALLATIONS

en niche *niche*

**MI-PBA**

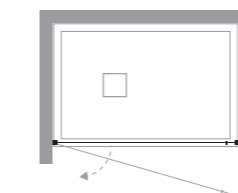

en angle *corner*

**MI-PBA+MI-PBA (\* )**

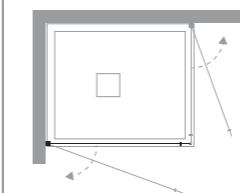

en angle *corner*

**MI-PBA+MI-F**

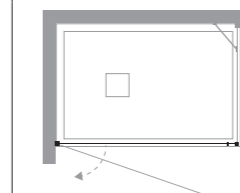

en angle *corner*

**MI-PBA+MI-FA**

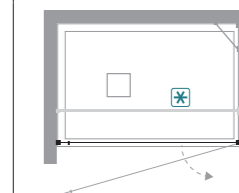

(\* ) Dans la version en angle **MI-PBA+MI-PBA** une des deux coté peut être remplacée par le modèle équivalent Mork: en angle **MI-PBA+MO-PBA**  
(\* ) In **MI-PBA+MI-PBA** corner configurations one side can be replaced by equivalent size from Mork range: corner **MI-PBA+MO-PBA**

# MI-PBA

POUR MONTAGE EN NICHE OU EN ANGLE

FOR NICHE OR CORNER INSTALLATION

## Mesures standard

## Standard sizes

Réf Code	réglage extension	finitions profilés profiles finishing	30 Transparent Clear	32 Cincillà	16 Satin	10 Frozen
08A210040	37,5-39,5	RAL 9010,colori,metal Tcrom®	398 432	403 443	432 471	421 460
08A210045	42,5-44,5	RAL 9010,colori,metal Tcrom®	403 443	414 454	443 482	432 471
08A210050	47,5-49,5	RAL 9010,colori,metal Tcrom®	409 448	421 460	454 494	437 477
08A210055	52,5-54,5	RAL 9010,colori,metal Tcrom®	421 460	432 471	471 511	448 488
08A210060	57,5-59,5	RAL 9010,colori,metal Tcrom®	432 471	443 482	482 527	454 494
08A210065	62,5-64,5	RAL 9010,colori,metal Tcrom®	437 477	448 494	494 539	460 505
08A210070	67,5-69,5	RAL 9010,colori,metal Tcrom®	443 482	454 500	505 550	466 511
08A210075	72,5-74,5	RAL 9010,colori,metal Tcrom®	454 494	466 511	522 567	477 522
08A210080	77,5-79,5	RAL 9010,colori,metal Tcrom®	460 505	477 522	534 585	482 527
08A210090	87,5-89,5	RAL 9010,colori,metal Tcrom®	477 522	494 539	561 613	500 545

## Mesures spéciales L / H

## Special sizes L / H

Réf Code	sur mesure bespoke	finitions profilés profiles finishing	30 Transparent Clear	32 Cincillà	16 Satin	10 Frozen
08A219001	19 < L < 40	RAL 9010,colori,metal Tcrom®	508 554	514 560	542 595	530 582
08A219001	41 < L < 60	RAL 9010,colori,metal Tcrom®	542 595	554 606	601 658	565 617
08A219001	61 < L < 90	RAL 9010,colori,metal Tcrom®	589 647	612 671	688 752	617 676
08A219001	91 < L < 100	RAL 9010,colori,metal Tcrom®	612 671	641 699	723 793	641 699

☒ ☒ Consulter le BE de TDA pour réalisation. Dans certains cas, des bras de renfort sont nécessaires  
Contact TDA technical department for availability. Some configurations need additional spare parts (supports)

☒ Toute commande de parois sur mesure sans schéma technique ne sont pas acceptées  
Orders for special shower enclosures without related drawing are not processed

H Le prix de la H sur mesure peut être trouvé dans le schéma **Mesures spéciales L / H** selon la L de la paroi douche  
Bespoke H price can be found in the **Special sizes L / H** chart on the basis of the L showers panel

Mesures spéciales Special sizes	Disponibilité Availability
------------------------------------	-------------------------------

H max 210 cm  
L min 19 cm  
L max 100 cm

■ STOCK

Pièces détachées Spare parts	418
Formulaire relevé des mesures Measures form	400
Profilés spéciaux Special sizes profiles	410
Accessoires Accessories	415

# Mindy

Porte pliante  
Folding door

Porte de douche avec ouverture escamotable pour montage en niche. Combinée avec **MI-PSO** ou avec **MI-F** forme une paroi en angle

*Bi-folding shower door - niche. Combined with **MI-PSO** or **MI-F** can compose corner shower enclosures*



## CARACTÉRISTIQUES FEATURES

Hauteur 200 cm  
Verre trempé de sécurité 6 mm  
Profils en aluminium anodisé ou laqué  
Produit réversible  
Poignée incluse

*200 cm high  
Tempered glass 6 mm thick  
Profiles in anodized aluminium or coloured aluminium  
Reversible product  
Handle included*

## INFOS TECHNIQUES TECHNICAL INFORMATION

Kit traitement Neverdrop® inclus  
Décographie sur demande en verre transparent  
Compensation faux aplombs  
Réglage total 2 cm  
Fermeture magnétique  
Profilé de rotation relevable  
Charnières rotation 180°  
Profilé d'extension 2 cm en option

*Neverdrop® set included  
Decopyrinting on demand on clear glass  
Adjustment of out of square walls  
Total extension 2 cm  
Magnetic closing system  
Profile with raising system  
Hinges with rotation up to 180°  
Extension profile 2 cm on demand*

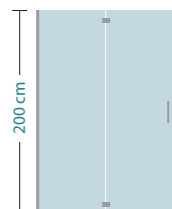
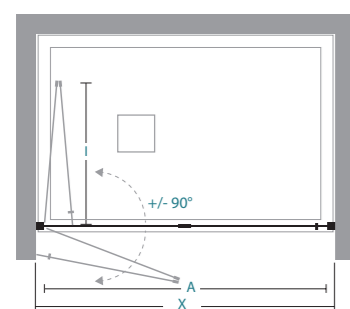

## Mesures standard Standard sizes

X	A=P	I							nr.	(Kg max)
57,5-59,5	46	29							1	21
62,5-64,5	51	31,5							1	23
67,5-69,5	56	34							1	25
72,5-74,5	61	36,5							1	26
77,5-79,5	66	39							1	28
82,5-84,5	71	41,5							1	30
87,5-89,5	76	44							1	31
92,5-94,5	81	46,5							1	33
97,5-99,5	86	49							1	35

## ATTENTION WARNING

Spécifier en cas de montage au sol  
(formulaire relevé des mesures page 404)

*Specify in case of floor installation  
(measures form page 404)*

Décographie - L max 135 cm Decopyrinting - L max 135 cm	Profilé d'extension 2 cm Extension profile 2 cm	Mastic SPARTAN® SPARTAN® sealing			
€	Réf / Code	€	Réf / Code	€	
à ajouter to add	71	37P019221	50	36B010010	30

## INSTALLATIONS PREVUES

en niche *niche*

**MI-PSO**

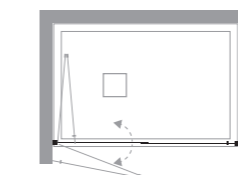

## ALLOWED INSTALLATIONS

en angle *corner*

**MI-PSO+MI-PSO**

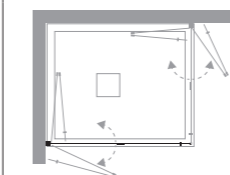

en angle *corner*

**MI-PSO+MI-F**

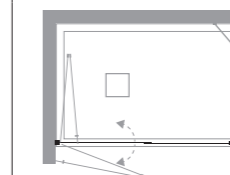

en angle *corner*

**MI-PSO+MI-FA**

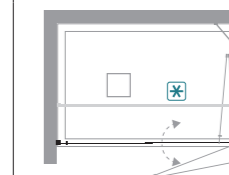

# MI-PSO

POUR MONTAGE EN NICHE OU EN ANGLE  
FOR NICHE OR CORNER INSTALLATION

## Mesures standard

Réf Code	réglage extension	finitions profilés profiles finishing	30 Transparent Clear	32 Cincillà	16 Satin
08P220060	57,5-59,5	RAL 9010,colori,metal Tcrom®	543 588	560 605	622 673
08P220065	62,5-64,5	RAL 9010,colori,metal Tcrom®	560 605	571 616	650 701
08P220070	67,5-69,5	RAL 9010,colori,metal Tcrom®	571 616	588 633	667 724
08P220075	72,5-74,5	RAL 9010,colori,metal Tcrom®	571 616	588 633	673 729
08P220080	77,5-79,5	RAL 9010,colori,metal Tcrom®	582 628	599 650	695 752
08P220085	82,5-84,5	RAL 9010,colori,metal Tcrom®	594 645	611 662	718 775
08P220090	87,5-89,5	RAL 9010,colori,metal Tcrom®	594 645	616 667	718 780
08P220095	92,5-94,5	RAL 9010,colori,metal Tcrom®	605 656	628 678	741 803
08P220100	97,5-99,5	RAL 9010,colori,metal Tcrom®	611 662	633 684	746 808

## Mesures spéciales L / H

Réf Code	réglage extension	finitions profilés profiles finishing	30 Transparent Clear	32 Cincillà	16 Satin
08P229001	58 < L < 80	RAL 9010,colori,metal Tcrom®	665 717	682 741	775 839
08P229001	81 < L < 90	RAL 9010,colori,metal Tcrom®	693 752	717 775	833 903
08P229001	91 < L < 100	RAL 9010,colori,metal Tcrom®	711 769	741 798	868 938

☒ Consulter le BE de TDA pour réalisation. Dans certains cas, des bras de renfort sont nécessaires  
Contact TDA technical department for availability. Some configurations need additional spare parts (supports)

☒ Toute commande de parois sur mesure sans schéma technique ne sont pas acceptées  
Orders for special shower enclosures without related drawing are not processed

H Le prix de la H sur mesure peut être trouvé dans le schéma **Mesures spéciales L / H** selon la L de la paroi douche  
Bespoke H price can be found in the **Special sizes L / H** chart on the basis of the L showers panel

Mesures spéciales Special sizes	Disponibilité Availability
	■ STOCK

H max 210 cm  
L min 58 cm  
L max 100 cm

Pièces détachées Spare parts	418
Formulaire relevé des mesures Measures form	400
Profilés spéciaux Special sizes profiles	410
Accessoires Accessories	415

# Mindy

Portes battantes ouverture saloon  
Saloon door

Porte de douche avec ouverture 180° int/ext pour montage en niche. Combinée avec **MI-FA** forme une paroi en angle

Shower door with 180° inward/outward opening - niche. Combined with **MI-FA** can compose corner shower enclosures



## CARACTÉRISTIQUES FEATURES

Hauteur 200 cm  
Verre trempé de sécurité 6 mm  
Profils en aluminium anodisé ou laqué  
Produit réversible  
Poignée incluse

200 cm high  
Tempered glass 6 mm thick  
Profiles in anodized aluminium or coloured aluminium  
Reversible product  
Handle included

## INFOS TECHNIQUES TECHNICAL INFORMATION

Kit traitement Neverdrop® inclus  
Décographie sur demande en verre transparent  
Compensation faux aplombs  
Réglage total 4 cm (2 cm par coté)  
Fermeture magnétique  
Profilé de rotation relevable  
Profilé d'extension di 2 cm en option

Neverdrop® set included  
Decoprinting on demand on clear glass  
Adjustment of out of square walls  
Total extension 4 cm (2 cm each side)  
Magnetic closing system  
Profile with raising system  
Extension profile 2 cm on demand

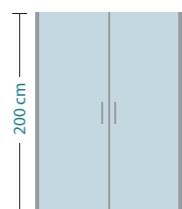
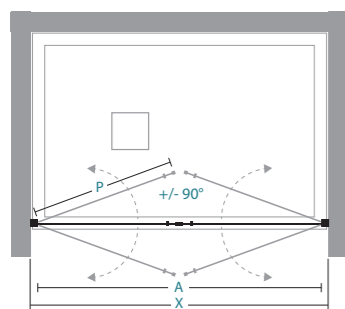

## Mesures standard Standard sizes

X	A	P							nr.	(Kg max)
66,5-70,5	54	28							1	26
71,5-75,5	59	31							1	27
76,5-80,5	64	33							1	29
86,5-90,5	74	38							1	32
96,5-100,5	84	43							2	36
106,5-110,5	94	48							2	40
116,5-120,5	104	53							2	43

## ATTENTION

Combinée avec 2 **MI-FA** forme une paroi de douche à 3 cotés

Combined with 2 **MI-FA** makes a 3 sides shower enclosure

## WARNING

**MI-PSA2** est fournie d'office avec deux porte de dimensions identiques

Standard **MI-PSA2** is composed of two doors of the same size

Spécifier en cas de montage au sol (formulaire relevé des mesures page 404)

Specify in case of floor installation (measures form page 404)

Décographie - L max 135 cm Decoprinting - L max 135 cm		Profilé d'extension 2 cm Extension profile 2 cm	
€	Réf / Code	€	
à ajouter to add	71	37P019221	50

## INSTALLATIONS PREVUES

en niche *niche*

**MI-PSA2**

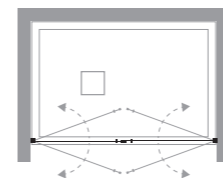

## ALLOWED INSTALLATIONS

en angle *corner*

**MI-PSA2+MI-FA (\*)**

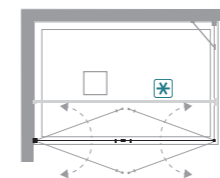

à 3 cotés *3 sides*

**MI-PSA2+2xMI-FA (\*)**

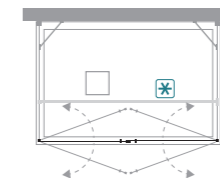

# MI-PSA2

POUR MONTAGE EN NICHE, EN ANGLE, A 3 COTES  
FOR NICHE, CORNER OR 3 SIDES INSTALLATION

## Mesures standard

Réf Code	réglage extension	finitions profilés profiles finishing	30 Transparent Clear	32 Cincillà	16 Satin	10 Frozen
08P210070	66,5-70,5	RAL 9010,colori,metal Tcrom®	619 675	624 687	687 754	635 726
08P210075	71,5-75,5	RAL 9010,colori,metal Tcrom®	624 687	641 703	703 772	653 737
08P210080	76,5-80,5	RAL 9010,colori,metal Tcrom®	635 698	653 714	721 788	658 748
08P210090	86,5-90,5	RAL 9010,colori,metal Tcrom®	647 709	669 732	737 811	675 761
08P210100	96,5-100,5	RAL 9010,colori,metal Tcrom®	669 732	687 754	772 845	692 783
08P210110	106,5-110,5	RAL 9010,colori,metal Tcrom®	675 737	692 761	788 862	698 788
08P210120	116,5-120,5	RAL 9010,colori,metal Tcrom®	703 772	737 806	828 907	737 822

## Mesures spéciales L / H

Réf Code	sur mesure bespoke	finitions profilés profiles finishing	30 Transparent Clear	32 Cincillà	16 Satin
08P219001	50 < L < 80	RAL 9010,colori,metal Tcrom®	693 758	699 769	775 850
08P219001	81 < L < 100	RAL 9010,colori,metal Tcrom®	728 798	741 810	828 909
08P219001	101 < L < 120	RAL 9010,colori,metal Tcrom®	781 857	793 868	891 979
08P219001	121 < L < 140	RAL 9010,colori,metal Tcrom®	828 909	839 920	944 1.037
08P219001	141 < L < 160	RAL 9010,colori,metal Tcrom®	880 967	891 979	1.002 1.101
08P219001	161 < L < 180	RAL 9010,colori,metal Tcrom®	916 1.001	927 1.012	1.128 1.238

☒ ☒ Consulter le BE de TDA pour réalisation. Dans certains cas, des bras de renfort sont nécessaires  
Contact TDA technical department for availability. Some configurations need additional spare parts (supports)

☒ Toute commande de parois sur mesure sans schéma technique ne sont pas acceptées  
Orders for special shower enclosures without related drawing are not processed

H Le prix de la H sur mesure peut être trouvé dans le schéma **Mesures spéciales L / H** selon la L de la paroi douche  
Bespoke H price can be found in the **Special sizes L / H** chart on the basis of the L showers panel

Mesures spéciales Special sizes	Disponibilité Availability
------------------------------------	-------------------------------

H max 210 cm  
L min 50 cm  
L max 180 cm

■ STOCK

Pièces détachées Spare parts	418
Formulaire relevé des mesures Measures form	400
Profilés spéciaux Special sizes profiles	410
Accessoires Accessories	415



# Mindy

Retour fixe  
Fixed side panel

Retour fixe. Combinée avec **MI-PBA** o alla Parete **MI-PSO** forme une paroi en angle

Fixed side panel. Combined with **MI-PBA** or **MI-PSO** can compose corner shower enclosures



## CARACTÉRISTIQUES FEATURES

Hauteur 200 cm  
Verre trempé de sécurité 6 mm  
Profilés en aluminium anodisé ou laqué  
Produit réversible

200 cm high  
Tempered glass 6 mm thick  
Profiles in anodized aluminium or coloured aluminium  
Reversible product

## INFOS TECHNIQUES TECHNICAL INFORMATION

Kit traitement Neverdrop® inclus  
Décographie sur demande en verre transparent  
Compensation faux aplombs  
Réglage total 2 cm  
Profilé d'extension 2 cm en option

Neverdrop® set included  
Decoprinting on demand on clear glass  
Adjustment of out of square walls  
Total extension 2 cm  
Extension profile 2 cm on demand

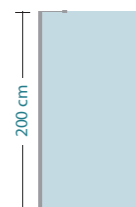
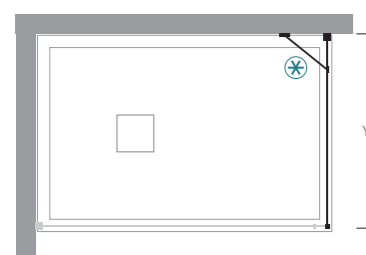

## Mesures standard Standard sizes

Y										nr.	(Kg max)
67,5-69,5										1	27
72,5-74,5										1	28
77,5-79,5										1	29
87,5-89,5										1	32
97,5-99,5										1	35
117,5-119,5										1	42

Décographie - L max 135 cm Decoprinting - L max 135 cm		Profilé d'extension 2 cm Extension profile 2 cm	
€	Réf / Code	€	
à ajouter to add	36	37P019221	50

## INSTALLATIONS PREVUES

en angle corner

MI-F+MI-PBA

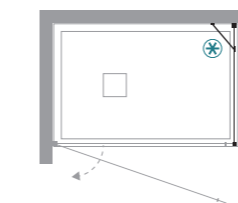

## ALLOWED INSTALLATIONS

en angle corner

MI-F+MI-PSO

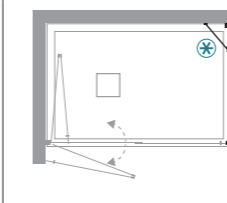

## MI-F

POUR MONTAGE EN ANGLE  
FOR CORNER INSTALLATION

### Mesures standard

Réf Code	réglage extension	finitions profilés profiles finishing	30 Transparent Clear	32 Cincillà	16 Satin	10 Frozen	12 Reflex
08F010070	67,5-69,5	RAL 9010,colori,metal Tcrom®	352 380	363 402	418 462	374 413	464 509
08F010075	72,5-74,5	RAL 9010,colori,metal Tcrom®	369 391	374 413	435 479	391 424	482 527
08F010080	77,5-79,5	RAL 9010,colori,metal Tcrom®	385 402	391 424	446 490	396 429	511 561
08F010090	87,5-89,5	RAL 9010,colori,metal Tcrom®	396 413	407 440	479 517	413 446	547 599
08F010100	97,5-99,5	RAL 9010,colori,metal Tcrom®	418 440	424 468	501 550	429 473	595 651
08F010120	117,5-119,5	RAL 9010,colori,metal Tcrom®	462 473	468 506	561 616	473 512	676 742

### Mesures spéciales L / H

Réf Code	sur mesure bespoke	finitions profilés profiles finishing	30 Transparent Clear	32 Cincillà	16 Satin	10 Frozen	12 Reflex
08F019001	10 < L < 40	RAL 9010,colori,metal Tcrom®	344 373	350 385	385 420	368 403	448 491
08F019001	41 < L < 60	RAL 9010,colori,metal Tcrom®	379 414	397 432	443 484	408 443	495 543
08F019001	61 < L < 90	RAL 9010,colori,metal Tcrom®	432 473	455 495	530 582	466 508	604 663
08F019001	91 < L < 120	RAL 9010,colori,metal Tcrom®	490 536	514 560	624 682	519 565	710 778
08F019001	121 < L < 150	RAL 9010,colori,metal Tcrom®	536 589	577 630	706 775	582 636	796 873
08F019001	151 < L < 180	RAL 9010,colori,metal Tcrom®	589 647	636 693	793 868	641 699	916 1.004

☼ Bras de renfort réglable et orientable inclus, finition Tcrom®  
Strengthening support included - Tcrom® finishing

☼ Toute commande de parois sur mesure sans schéma technique ne sont pas acceptées  
Orders for special shower enclosures without related drawing are not processed

H Le prix de la H sur mesure peut être trouvé dans le schéma **Mesures spéciales L / H** selon la L de la paroi douche  
Bespoke H price can be found in the **Special sizes L / H** chart on the basis of the L showers panel

Mesures spéciales Special sizes	Disponibilité Availability
------------------------------------	-------------------------------

H max 210 cm  
L min 12 cm  
L max 180 cm

■ STOCK

Pièces détachées Spare parts	418
Formulaire relevé des mesures Measures form	400
Profilés spéciaux Special sizes profiles	410
Accessoires Accessories	415

# Mindy

Retour fixe additionnel  
Additional fixed panel

Retour fixe additionnel . Combinée avec **MI-PBA**,  
**MI-PSO** et **MI-PSA2** forme une paroi en angle

Additional fixed panel. Combined with **MI-PBA**,  
**MI-PSO** and **MI-PSA2** can compose corner shower  
enclosures



## CARACTÉRISTIQUES FEATURES

Hauteur 200 cm  
Verre trempé de sécurité 6 mm  
Profils en aluminium anodisé ou laqué  
Produit réversible

200 cm high  
Tempered glass 6 mm thick  
Profiles in anodized aluminium or coloured aluminium  
Reversible product

## INFOS TECHNIQUES TECHNICAL INFORMATION

Kit traitement Neverdrop® inclus  
Décographie sur demande en verre transparent  
Compensation faux aplombs  
Réglage total 2 cm  
Profilé d'extension 2 cm en option

Neverdrop® set included  
Decoprinting on demand on clear glass  
Adjustment of out of square walls  
Total extension 2 cm  
Extension profile 2 cm on demand

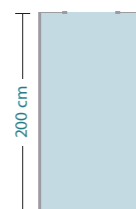
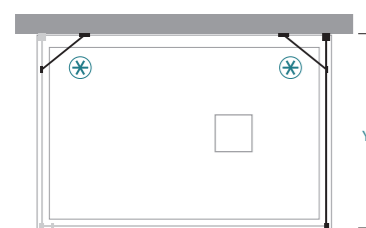

## Mesures standard Standard sizes

Y										nr.	(Kg max)
68-70										1	26
73-75										1	28
78-80										1	29
88-90										1	33
98-100										1	36
118-120										1	42

## ATTENTION WARNING

Combinée avec 1 **MI-PSA2** forme une  
paroi de douche à 3 cotés

Combined with 1 **MI-PSA2** makes a 3  
sides shower enclosure

Décographie - L max 135 cm Decoprinting - L max 135 cm		Profilé d'extension 2 cm Extension profile 2 cm		Mastic SPARTAN® SPARTAN® sealing	
€	Réf / Code	€	Réf / Code	€	Réf / Code
à ajouter to add	36	37P019221	50	36B010010	30

## INSTALLATIONS PREVUES

en angle corner

MI-FA+MI-PBA (\*)

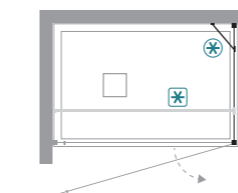

## ALLOWED INSTALLATIONS

en angle corner

MI-FA+MI-PSO (\*)

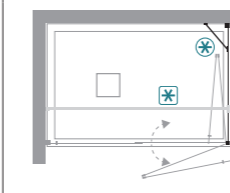

à 3 cotés 3 sides

2xMI-FA+MI-PSA2 (\*)

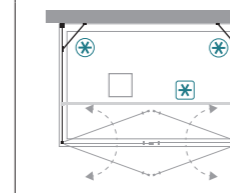

# MI-FA

POUR MONTAGE EN ANGLE OU 3 COTES  
FOR CORNER OR 3 SIDES INSTALLATION

## Mesures standard

Réf Code	réglage extension	finitions profilés profiles finishing	30 Transparent Clear	32 Cincillà	16 Satin	10 Frozen	12 Reflex
08F020070	68-70	RAL 9010,colori,metal Tcrom®	341 380	352 396	435 479	374 418	491 538
08F020075	73-75	RAL 9010,colori,metal Tcrom®	352 396	369 413	462 506	391 429	523 572
08F020080	78-80	RAL 9010,colori,metal Tcrom®	363 402	380 418	473 517	396 440	543 595
08F020090	88-90	RAL 9010,colori,metal Tcrom®	374 418	396 435	501 545	407 451	568 622
08F020100	98-100	RAL 9010,colori,metal Tcrom®	391 435	418 462	539 583	429 473	617 678
08F020120	118-120	RAL 9010,colori,metal Tcrom®	429 473	457 501	611 655	462 506	708 776

## Mesures spéciales L / H

Réf Code	sur mesure bespoke	finitions profilés profiles finishing	30 Transparent Clear	32 Cincillà	16 Satin	10 Frozen	12 Reflex
08F029001	16 < L < 40	RAL 9010,colori,metal Tcrom®	424 469	441 481	481 526	458 498	561 615
08F029001	41 < L < 60	RAL 9010,colori,metal Tcrom®	464 503	469 515	554 594	492 537	602 660
08F029001	61 < L < 90	RAL 9010,colori,metal Tcrom®	520 560	543 582	667 712	549 594	715 785
08F029001	91 < L < 120	RAL 9010,colori,metal Tcrom®	571 616	594 639	769 808	605 650	816 895
08F029001	121 < L < 150	RAL 9010,colori,metal Tcrom®	628 673	656 701	882 927	662 707	909 997
08F029001	151 < L < 180	RAL 9010,colori,metal Tcrom®	684 729	718 758	984 1.029	718 758	1.029 1.130

❗ ❗ Consulter le BE de TDA pour réalisation. Dans certains cas, des bras de renfort sont nécessaires  
Contact TDA technical department for availability. Some configurations need additional spare parts (supports)

❗ ❗ 1 bras de renfort orientable + 1 bras de renfort fixe finition Tcrom® inclus  
1 strenghtening adjustable bar + 1 fix support in Tcrom® finishing included

❗ Toute commande de parois sur mesure sans schéma technique ne sont pas acceptées  
Orders for special shower enclosures without related drawing are not processed

H Le prix de la H sur mesure peut être trouvé dans le schéma **Mesures spéciales L / H** selon la L de la paroi douche  
Bespoke H price can be found in the **Special sizes L / H** chart on the basis of the L showers panel

## Mesures spéciales Special sizes

H max 210 cm  
L min 16 cm  
L max 180 cm

Pièces détachées Spare parts	418
Formulaire relevé des mesures Measures form	400
Profils spéciaux Special sizes profiles	410
Accessoires Accessories	415

## Mindy

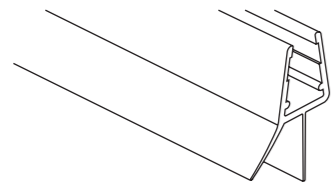
Pièces détachées  
*Spare parts*Joint double lèvres L 100  
*Double fin seal L 100*

Réf Code	N° pcs N° pieces	€
37R019022	1	25

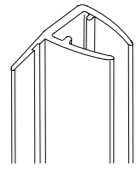
Joint vertical à levre L 200  
*Vertical parallel fin seal L 200*

Réf Code	N° pcs N° pieces	€
37R019127	1	25

Poignée  
*Handle*

Réf Code	N° pcs N° pieces	€
37R019132	1	35

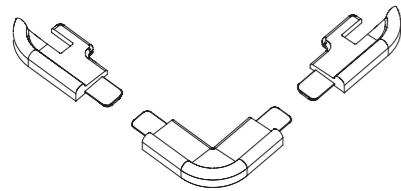
Jeu pièces de jonction  
*Connection parts*

Réf Code	N° pcs N° pieces	€
37R019134	1	35

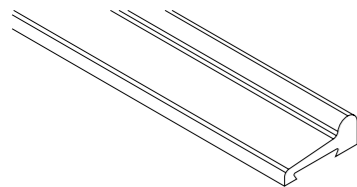
Baguette étanchéité 45° H 120  
*Anti-leakage profile 45° H 120*

Réf Code	€
37R019224	45

## Mindy

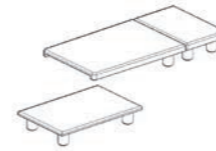
Pièces détachées  
*Spare parts*Cache-vis  
*Screw caps*

Réf Code	N° pcs N° pieces	€
37R019243	2	25

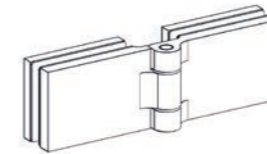
Charnière  
*Hinge*

Réf Code	N° pcs N° pieces	€
37R019263	1	65

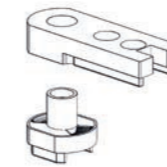
Charnière sup. Mork/Mindy  
*Upper hinge*

Réf Code	N° pcs N° pieces	€
37R019292	1	25

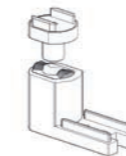
Charnière inf. Mork/Mindy  
*Lower pivot hinge*

Réf Code	N° pcs N° pieces	€
37R019293	1	25

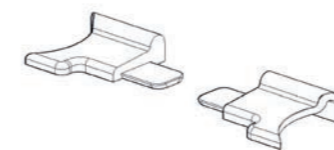
Pièce raccord inf.  
*Lower connection*

Réf Code	N° pcs N° pieces	€
37R019295	2	25

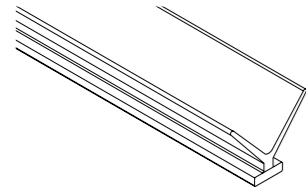

## Mindy

Pièces détachées  
*Spare parts*

Joint d'étanchéité vertical L 200  
*Vertical anti-leakage seal L 200*

Réf Code	€
37R019296	25

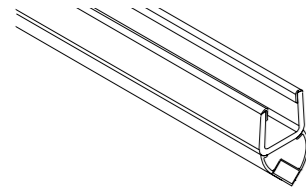

Aimant bipolaire 45° L 200  
*Bipolar magnet 45° L 200*

Réf Code	N° pcs N° pieces	€
37R019326	1	25

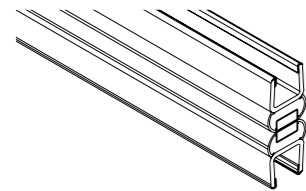

Aiment bipolaire 90° L 200  
*Bipolar magnet 90° L 200*

Réf Code	N° pcs N° pieces	€
37R019327	2	55

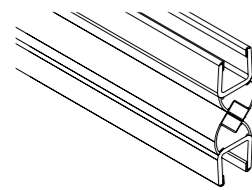

Aimant Bipolaire 45° L 200  
*Bipolar magnet 45° L 200*

Réf Code	N° pcs N° pieces	€
37R019338	2	45

# Dado Maxi

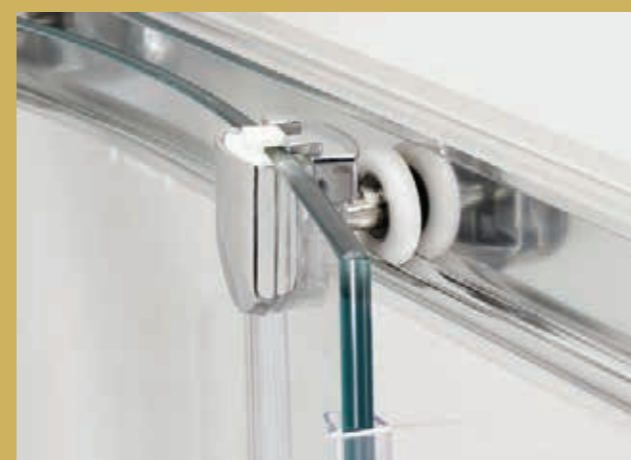

*élégante  
rigoureuse  
contemporaine*

système d'ouverture de secours  
porte avec déclipage rapide  
hauteur 200 cm

*elegant  
rigorous  
contemporary*

safety opening system  
quick unlock system  
height 200 cm

# Dado Maxi

H 200 **REV** NEVERDROP®

PROFILÉS PROFILES

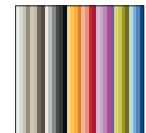
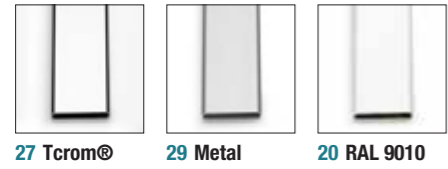

Couleurs  
Colours

VERRES GLASS

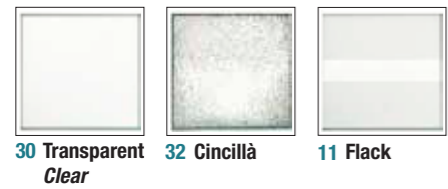

DETAILS TECHNIQUES TECHNICAL DETAILS

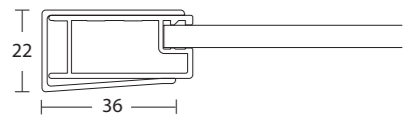

Art. 1327 profilé mural + Art. 1123 montant vertical  
Art. 1327 wall profile + Art. 1123 vertical profile  
pour/for DM-ASC - DM-T55 - DM-T38 - DM-AR - DM-GI

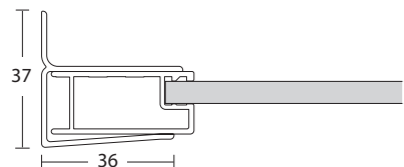

Art. 1119 profilé mural + Art. 1123 montant vertical  
Art. 1119 wall profile + Art. 1123 vertical profile  
pour/for DM-PSC - DM-PSC2 - DM-PSO - DM-PSM -  
DM-PGI - DM-PSA2



Système de déclipage rapide appliqué à la porte galbée  
Quick unlock system for curved glass



Poignée à prise verticale pour portes escamotables  
Handle with vertical grip for folding doors



Système d'ouverture de sécurité pour porte Magneto  
Safety magnetic unlock system



Détail de la jonction d'angle à 45°  
Detail of 45° corner connection



Déclipsage de la porte pour entretien facilité  
Unlockable door for easy cleaning



Poignée chromée avec double bouton intérieur et entreaxe 160 mm  
Chromed handle with double knob and interaxe 160 mm

INSTALLATIONS PREVUES  
ALLOWED INSTALLATIONS

en niche  
niche

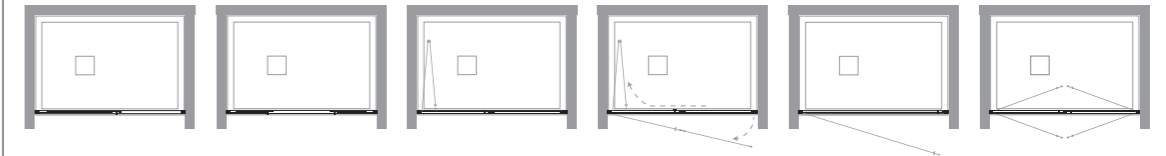
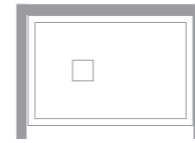

DM-PSC DM-PSC2 DM-PSO DM-PSM DM-PGI DM-PSA2

en angle  
corner

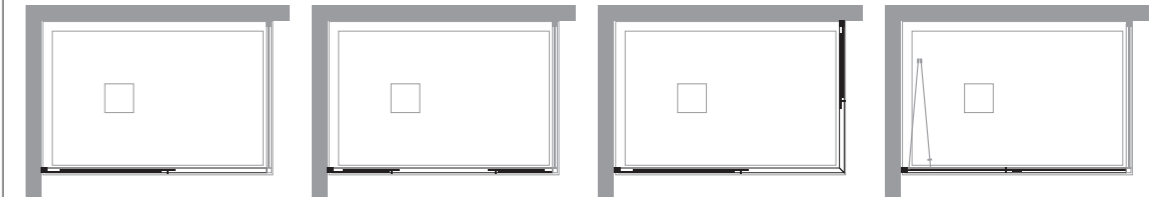
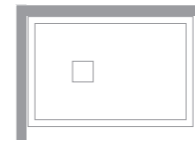

DM-PSC + DM-F DM-PSC2 + DM-F DM-ASC + DM-ASC DM-PSO + DM-F

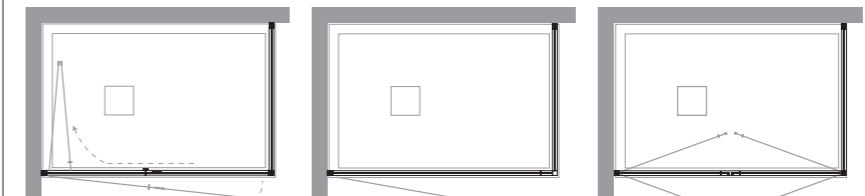

DM-PSM + DM-F DM-PGI + DM-F DM-PSA2 + DM-F

3 cotés  
3 sides

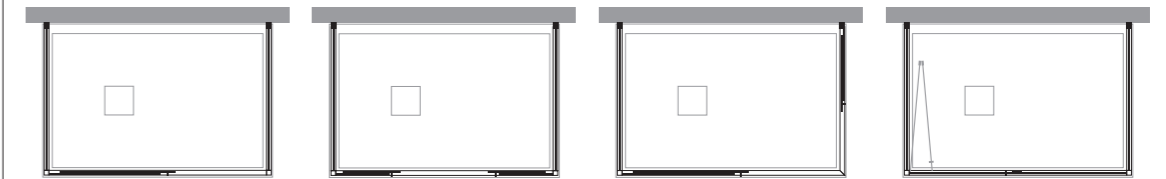

DM-PSC + 2 x DM-F DM-PSC2 + 2 x DM-F 2 x DM-ASC + DM-F DM-PSO + 2 x DM-F

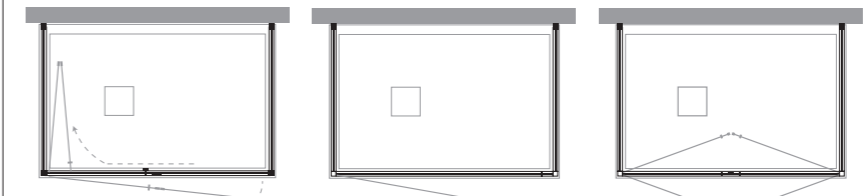

DM-PSM + 2 x DM-F DM-PGI + 2 x DM-F DM-PSA2 + 2 x DM-F

quart de cercle  
quadrant

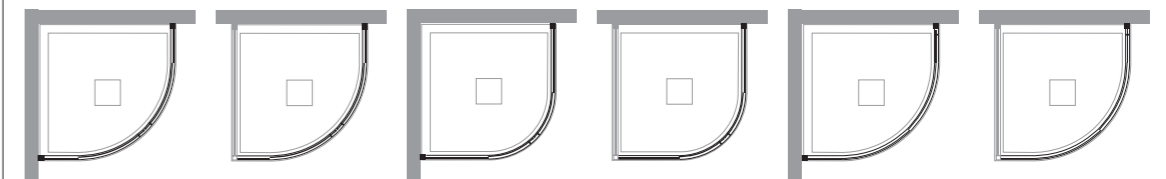

DM-T55 + DM-T55 2 x DM-T55 + DM-F DM-T38 + DM-T38 2 x DM-T38 + DM-F DM-AR55 + DM-AR55 2 x DM-AR55 + DM-F  
DM-GI38 + DM-GI38 2 x DM-GI38 + DM-F

# Dado Maxi

Paroi de douche avec porte coulissante  
Shower panel with sliding door

Paroi de douche avec porte coulissante pour montage en niche. Combinée avec **DM-F** forme une paroi en angle

Sliding door - niche. Combined with **DM-F** can compose corner shower enclosures



**CARACTÉRISTIQUES FEATURES**

- Hauteur 200 cm
- Verre trempé de sécurité 6 mm
- Profilés en aluminium anodisé ou laqué
- Produit réversible
- Poignée incluse

- 200 cm high
- Tempered glass 6 mm thick
- Profiles in anodized aluminium or coloured aluminium
- Reversible product
- Handle included

**INFOS TECHNIQUES TECHNICAL INFORMATION**

- Kit traitement Neverdrop® inclus
- Décographie NON disponible
- Compensation faux aplombs
- Réglage total 6 cm
- Porte déclinable
- Profilé d'extension 3 cm en option
- Profilé magnétique fermeture inclus

- Neverdrop® set included
- Decoprinting NOT available
- Adjustment of out of square walls
- Total extension 6 cm
- Quick unlock system door
- Extension profile 3 cm on demand
- Closing magnetic profile included

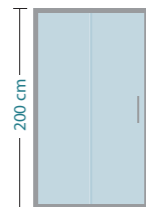
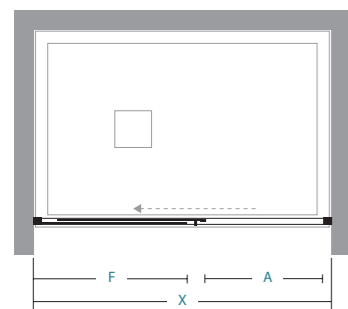

Mesures standard		Standard sizes							
X	A	F							
96-102	40	43,5						1	37
106-112	45	48,5						1	41
116-122	50	53,5						1	45
126-132	55	58,5						2	49
136-142	60	63,5						2	53
146-152	65	68,5						2	56
156-162	65	78,5						2	59
166-172	65	88,5						2	62
176-182	65	98,5						2	65

**ATTENTION WARNING**

Combinée avec 2 **DM-F** forme une paroi de douche à 3 cotés

Combined with 2 **DM-F** makes a 3 sides shower enclosure

Profilé d'extension 3 cm Extension profile 3 cm	Mastic SPARTAN® SPARTAN® sealing
Réf / Code	Réf / Code
35A010200	36B010010
€ 45	€ 30

**INSTALLATIONS PREVUES ALLOWED INSTALLATIONS**

en niche *niche*

**DM-PSC**

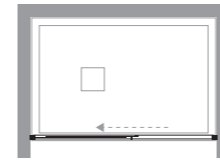

en angle *corner*

**DM-PSC+DM-F**

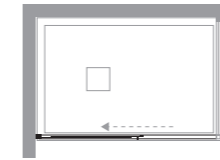

à 3 cotés *3 sides*

**DM-PSC+DM-F+DM-F**

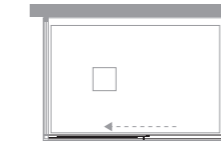

## DM-PSC

POUR MONTAGE EN NICHE, EN ANGLE, A 3 COTES  
FOR NICHE, CORNER OR 3 SIDES INSTALLATION

Mesures standard		Standard sizes							
Réf Code	réglage extension	finitions profilés profiles finishing	30 Transparent Clear	32 Cincillà	11	Flack			
11P120100	96-102	RAL 9010	560	565	616				
		colori,metal	577	582	633				
		Tcrom®	594	599	650				
11P120110	106-112	RAL 9010	571	577	622				
		colori,metal	588	594	645				
		Tcrom®	605	611	662				
11P120120	116-122	RAL 9010	594	599	639				
		colori,metal	611	616	662				
		Tcrom®	628	633	678				
11P120130	126-132	RAL 9010	605	622	656				
		colori,metal	622	639	678				
		Tcrom®	639	656	695				
11P120140	136-142	RAL 9010	616	639	678				
		colori,metal	633	662	701				
		Tcrom®	650	678	718				
11P120150	146-152	RAL 9010	633	662	701				
		colori,metal	656	684	724				
		Tcrom®	673	701	741				
11P120160	156-162	RAL 9010	656	684	718				
		colori,metal	678	707	741				
		Tcrom®	695	724	763				
11P120170	166-172	RAL 9010	673	707	729				
		colori,metal	695	729	752				
		Tcrom®	712	746	775				
11P120180	176-182	RAL 9010	701	729	763				
		colori,metal	724	752	786				
		Tcrom®	741	775	808				

Mesures spéciales L / H		Special sizes L / H							
Réf Code	sur mesure bespoke	finitions profilés profiles finishing	30 Transparent Clear	32 Cincillà	11	Flack			
11P129001	80 < L < 100	RAL 9010	667	695	735				
		colori,metal	690	718	758				
		Tcrom®	707	735	780				
11P129001	101 < L < 120	RAL 9010	701	729	769				
		colori,metal	724	752	791				
		Tcrom®	741	775	814				
11P129001	121 < L < 140	RAL 9010	729	769	797				
		colori,metal	752	791	825				
		Tcrom®	775	814	848				
11P129001	141 < L < 160	RAL 9010	763	803	831				
		colori,metal	786	831	859				
		Tcrom®	808	854	882				
11P129001	161 < L < 180	RAL 9010	797	842	865				
		colori,metal	820	871	893				
		Tcrom®	842	893	916				

Toute commande de parois sur mesure sans schéma technique ne sont pas acceptées  
Orders for special shower enclosures without related drawing are not processed

Le prix de la H sur mesure peut être trouvé dans le schéma Mesures spéciales L / H selon la L de la paroi douche  
Bespoke H price can be found in the Special sizes L / H chart on the basis of the L showers panel

Mesures spéciales Special sizes	Disponibilité Availability
	■ STOCK

- H max 210 cm
- L min 80 cm
- L max 180 cm

Pièces détachées Spare parts	418
Formulaire relevé des mesures Measures form	400
Profilés spéciaux Special sizes profiles	410
Accessoires Accessories	415



# Dado Maxi

Paroi de douche avec double porte coulissante  
Shower panel with double sliding door

Façade de douche avec double porte coulissante pour montage en niche. Combinée avec **DM-F** forme une paroi en angle

Double sliding door - niche. Combined with **DM-F** can compose corner shower enclosures

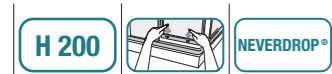

## CARACTÉRISTIQUES FEATURES

Hauteur 200 cm  
Verre trempé de sécurité 6 mm  
Profilés en aluminium anodisé ou laqué  
Poignée incluse

200 cm high  
Tempered glass 6 mm thick  
Profiles in anodized aluminium or coloured aluminium  
Handle included

## INFOS TECHNIQUES TECHNICAL INFORMATION

Kit traitement Neverdrop® inclus  
Décographie NON disponible  
Compensation faux aplombs  
Réglage total 6 cm (3 cm par côté)  
Portes déclipables  
Profilé d'extension 3 cm en option  
Profilé magnétique fermeture inclus

Neverdrop® set included  
Decopyrinting NOT available  
Adjustment of out of square walls  
Total extension 6 cm (3 cm each side)  
Quick unlock system door  
Extension profile 3 cm on demand  
Closing magnetic profile included

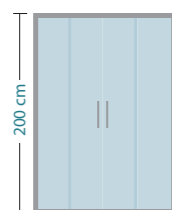
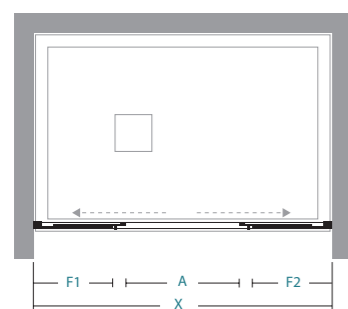

## Mesures standard Standard sizes

X	A	F1/F2							nr.	Kg max
106-112	43	25							2	45
116-122	48	27,5							2	47
126-132	53	30							2	50
136-142	58	32,5							2	53
146-152	63	35							2	57
156-162	68	37,5							2	60
166-172	73	40							2	63
176-182	78	42,5							2	67

## ATTENTION WARNING

Combinée avec 2 **DM-F** forme une paroi de douche à 3 cotés

Combined with 2 **DM-F** makes a 3 sides shower enclosure

**DM-PSC2** est fournie d'office avec deux porte de dimensions identiques

Standard **DM-PSC2** is composed of two doors of the same size

Profilé d'extension 3 cm Extension profile 3 cm	Mastic SPARTAN® SPARTAN® sealing
Réf / Code	Réf / Code
35A010200	36B010010
€ 45	€ 30

## INSTALLATIONS PREVUES

en niche *niche*

**DM-PSC2**

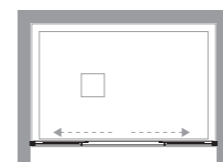

## ALLOWED INSTALLATIONS

en angle *corner*

**DM-PSC2+DM-F**

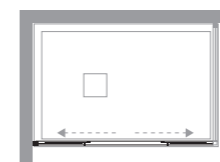

à 3 cotés *3 sides*

**DM-PSC2+DM-F+DM-F**

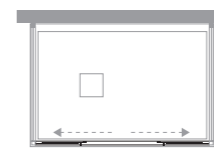

# DM-PSC2

POUR MONTAGE EN NICHE, EN ANGLE, A 3 COTES  
FOR NICHE, CORNER OR 3 SIDES INSTALLATION

## Mesures standard

Réf Code	réglage extension	Standard sizes finitions profilés profiles finishing	30 Transparent Clear	32 Cincillà	11 Flack
11P130110	106-112	RAL 9010	741	763	882
		colori,metal	763	786	910
		Tcrom®	786	808	933
11P130120	116-122	RAL 9010	791	814	927
		colori,metal	814	842	955
		Tcrom®	837	865	984
11P130130	126-132	RAL 9010	797	831	938
		colori,metal	820	859	967
		Tcrom®	842	882	995
11P130140	136-142	RAL 9010	803	837	944
		colori,metal	831	865	972
		Tcrom®	854	888	1.001
11P130150	146-152	RAL 9010	820	865	967
		colori,metal	848	893	995
		Tcrom®	871	916	1.023
11P130160	156-162	RAL 9010	831	876	978
		colori,metal	859	904	1.006
		Tcrom®	882	927	1.034
11P130170	166-172	RAL 9010	842	888	984
		colori,metal	871	916	1.017
		Tcrom®	893	944	1.046
11P130180	176-182	RAL 9010	871	916	1.017
		colori,metal	899	944	1.051
		Tcrom®	921	972	1.080

## Mesures spéciales L / H

Réf Code	sur mesure bespoke	Special sizes L / H finitions profilés profiles finishing	30 Transparent Clear	32 Cincillà	11 Flack
11P139001	100 < L < 120	RAL 9010	888	927	1.034
		colori,metal	916	955	1.068
		Tcrom®	938	984	1.097
11P139001	121 < L < 140	RAL 9010	921	967	1.063
		colori,metal	950	995	1.097
		Tcrom®	978	1.023	1.125
11P139001	141 < L < 160	RAL 9010	955	995	1.091
		colori,metal	984	1.029	1.125
		Tcrom®	1.012	1.057	1.159
11P139001	161 < L < 180	RAL 9010	978	1.023	1.114
		colori,metal	1.006	1.057	1.147
		Tcrom®	1.034	1.085	1.181
11P139001	181 < L < 200	RAL 9010	1.012	1.063	1.153
		colori,metal	1.046	1.097	1.187
		Tcrom®	1.074	1.130	1.221

Toute commande de parois sur mesure sans schéma technique ne sont pas acceptées  
Orders for special shower enclosures without related drawing are not processed

Le prix de la **H** sur mesure peut être trouvé dans le schéma **Mesures spéciales L / H** selon la **L** de la paroi douche  
Bespoke **H** price can be found in the **Special sizes L / H** chart on the basis of the **L** showers panel

## Mesures spéciales Special sizes

H max	210 cm
L min	100 cm
L max	200 cm

Pièces détachées Spare parts	418
Formulaire relevé des mesures Measures form	400
Profilés spéciaux Special sizes profiles	410
Accessoires Accessories	415

# Dado Maxi

Entrée d'angle avec double porte coulissante  
Shower enclosure with double sliding door for corner installation

Paroi de douche composée de 2 **DM-ASC** pour installation en angle

Shower enclosure makes of 2 **DM-ASC** for corner installation



## CARACTÉRISTIQUES FEATURES

Hauteur 200 cm  
Verre trempé de sécurité 6 mm  
Profilés en aluminium anodisé ou laqué  
Produit réversible  
Poignée incluse

200 cm high  
Tempered glass 6 mm thick  
Profiles in anodized aluminium or coloured aluminium  
Reversible product  
Handle included

## INFOS TECHNIQUES TECHNICAL INFORMATION

Kit traitement Neverdrop® inclus  
Décoprinting NON disponible  
Compensation faux aplombs  
Réglage total 3 cm  
Porte déclinable  
Profilé d'extension 3 cm en option  
Profilé magnétique fermeture inclus

Neverdrop® set included  
Decoprinting NOT available  
Adjustment of out of square walls  
Total extension 3 cm  
Quick unlock system door  
Extension profile  
3 cm on demand  
Closing magnetic profile included

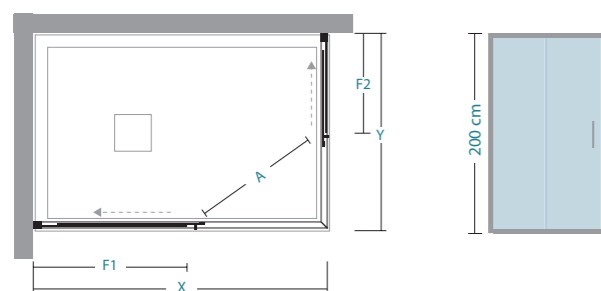

## Mesures standard Standard sizes

X/Y	67-70	72-75	77-80	87-90	97-100	117-120	F1/F2	nr.	(Kg max)
67-70	A=38						29	1	25
72-75	A=40	A=41					32	1	27
77-80	A=42	A=43	A=45				34	1	29
87-90	A=46	A=47	A=49	A=52			39	1	32
97-100	A=50	A=51	A=53	A=56	A=59		44	1	37
117-120	A=58	A=60	A=61	A=64	A=67	A=73	54,5	1	44

## ATTENTION

Combinée avec 1 **DM-F** forme une paroi de douche à 3 cotés

Combined with 1 **DM-F** makes a 3 sides shower enclosure

## WARNING

Spécifier en cas de montage au sol (formulaire relevé des mesures p. 404)

Specify in case of floor installation (measures form page 404)

Profilé d'extension 3 cm Extension profile 3 cm	Mastic SPARTAN® SPARTAN® sealing
Réf / Code	Réf / Code
35A010200	36B010010
€ 45	€ 30

## INSTALLATIONS PREVUES

en angle Two-sided

DM-ASC+DM-ASC

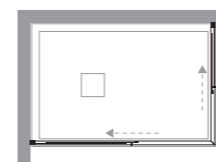

## ALLOWED INSTALLATIONS

à 3 cotés 3 sides

DM-ASC+DM-ASC+DM-F

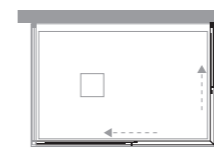

# DM-ASC

POUR MONTAGE EN ANGLE OU 3 COTES - prix par coté  
FOR CORNER OR 3 SIDES INSTALLATION - price for each side

## Mesures standard

Réf Code	réglage extension	Standard sizes finitions profilés profiles finishing	30 Transparent Clear	32 Cincillà	11 Flack
11A100070	67-70	RAL 9010	419	447	498
		colori,metal	430	458	515
		Tcrom®	441	469	526
11A100075	72-75	RAL 9010	441	447	503
		colori,metal	452	464	520
		Tcrom®	464	475	532
11A100080	77-80	RAL 9010	447	458	509
		colori,metal	464	475	526
		Tcrom®	475	486	537
11A100090	87-90	RAL 9010	464	492	537
		colori,metal	481	509	554
		Tcrom®	492	520	571
11A100100	97-100	RAL 9010	486	503	554
		colori,metal	503	520	571
		Tcrom®	515	532	588
11A100120	117-120	RAL 9010	532	549	599
		colori,metal	549	565	616
		Tcrom®	560	582	633

## Mesures spéciales L / H

Réf Code	sur mesure bespoke	Special sizes L / H finitions profilés profiles finishing	30 Transparent Clear	32 Cincillà	11 Flack
11A109001	45 < L < 60	RAL 9010	503	526	577
		colori,metal	520	543	594
		Tcrom®	532	554	611
11A109001	61 < L < 90	RAL 9010	543	577	616
		colori,metal	560	594	633
		Tcrom®	577	611	650
11A109001	91 < L < 120	RAL 9010	599	622	667
		colori,metal	616	639	690
		Tcrom®	633	656	707
11A109001	121 < L < 150	RAL 9010	645	690	712
		colori,metal	667	712	735
		Tcrom®	684	729	758
11A109001	151 < L < 180	RAL 9010	690	729	763
		colori,metal	712	752	786
		Tcrom®	729	775	808

ⓘ Pour les dim. X > 120, seulement le fixe est augmenté  
For size X > 120 cm only the fix panel measure is oversized

ⓘ Toute commande de parois sur mesure sans schéma technique ne sont pas acceptées  
Orders for special shower enclosures without related drawing are not processed

H Le prix de la H sur mesure peut être trouvé dans le schéma Mesures spéciales L / H selon la L de la paroi douche  
Bespoke H price can be found in the Special sizes L / H chart on the basis of the L showers panel

Mesures spéciales Special sizes	Disponibilité Availability
	■ STOCK

H max 210 cm  
L min 45 cm  
L max 180 cm

Pièces détachées Spare parts	418
Formulaire relevé des mesures Measures form	400
Profilés spéciaux Special sizes profiles	410
Accessoires Accessories	415

# Dado Maxi

Porte pliante  
Folding door

Pari de douche avec ouverture escamotable pour montage en niche. Combinée avec **DM-F** forme une paroi en angle

Bi-folding door - niche. Combined with **DM-F** can compose corner shower enclosures



## CARACTÉRISTIQUES FEATURES

Hauteur 200 cm  
Verre trempé de sécurité 6 mm  
Profilés en aluminium anodisé ou laqué  
Produit réversible  
Poignée incluse

200 cm high  
Tempered glass 6 mm thick  
Profiles in anodized aluminium or coloured aluminium  
Reversible product  
Handle included

## INFOS TECHNIQUES TECHNICAL INFORMATION

Kit traitement Neverdrop® inclus  
Décographie NON disponible  
Compensation faux aplombs  
Réglage total 6 cm (3 cm par côté)  
Profilé d'extension max 3 cm en option

Neverdrop® set included  
Decopyrinting NOT available  
Adjustment of out of square walls  
Total extension 6 cm (3 cm each side)  
Extension profile max 3 cm on demand

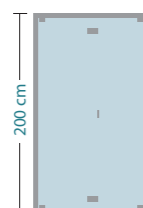
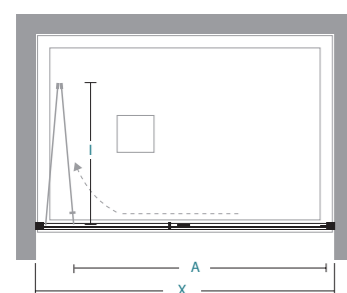

## Mesures standard Standard sizes

X	A	I								nr.	(Kg max)
66-72	46	30,5								1	25
71-77	51	33								1	27
76-82	55	35,5								1	28
81-87	61	38								1	30
86-92	66	40,5								1	32
96-102	74	45,5								1	35

## ATTENTION WARNING

Combinée avec 1 ou 2 **DM-F** forme une paroi de douche en angle ou à 3 côtés

Combined with 1 or 2 **DM-F** makes a 2 or 3 sides shower enclosure

Profilé d'extension 3 cm Extension profile 3 cm	Mastic SPARTAN® SPARTAN® sealing
Réf / Code	Réf / Code
35A010200	36B010010
€ 45	€ 30

## INSTALLATIONS PREVUES

en niche *niche*

**DM-PSO**

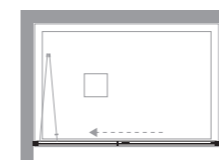

## ALLOWED INSTALLATIONS

en angle *corner*

**DM-PSO+DM-F**

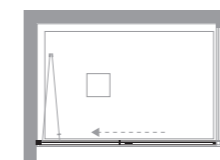

à 3 cotés *3 sides*

**DM-PSO+DM-F+DM-F**

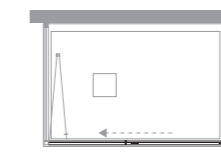

# DM-PSO

POUR MONTAGE EN NICHE, EN ANGLE, A 3 COTES  
FOR NICHE, CORNER OR 3 SIDES INSTALLATION

## Mesures standard

Réf Code	réglage extension	Standard sizes finitions profilés profiles finishing	30 Transparent Clear	32 Cincillà	11 Flack
11P140070	66-72	RAL 9010	673	690	746
		colori,metal	695	712	769
		Tcrom®	712	729	791
11P140075	71-77	RAL 9010	684	695	758
		colori,metal	707	718	780
		Tcrom®	724	735	803
11P140080	76-82	RAL 9010	695	712	769
		colori,metal	718	735	791
		Tcrom®	735	752	814
11P140085	81-87	RAL 9010	707	724	780
		colori,metal	729	746	803
		Tcrom®	746	769	825
11P140090	86-92	RAL 9010	724	735	797
		colori,metal	746	758	820
		Tcrom®	769	780	842
11P140100	96-102	RAL 9010	741	758	803
		colori,metal	763	780	831
		Tcrom®	786	803	854

## Mesures spéciales L / H

Réf Code	sur mesure bespoke	Special sizes L / H finitions profilés profiles finishing	30 Transparent Clear	32 Cincillà	11 Flack
11P149001	60 < L < 80	RAL 9010	938	961	1.006
		colori,metal	967	989	1.040
		Tcrom®	995	1.017	1.068
11P149001	81 < L < 90	RAL 9010	961	978	1.023
		colori,metal	989	1.006	1.057
		Tcrom®	1.017	1.034	1.085
11P149001	91 < L < 110	RAL 9010	989	1.017	1.063
		colori,metal	1.023	1.051	1.097
		Tcrom®	1.051	1.080	1.130

Toute commande de parois sur mesure sans schéma technique ne sont pas acceptées  
Orders for special shower enclosures without related drawing are not processed

Le prix de la **H** sur mesure peut être trouvé dans le schéma **Mesures spéciales L / H** selon la **L** de la paroi douche  
Bespoke **H** price can be found in the **Special sizes L / H** chart on the basis of the **L** showers panel

Mesures spéciales Special sizes	Disponibilité Availability
	■ STOCK

**H** max 210 cm  
**L** min 60 cm  
**L** max 110 cm

Pièces détachées Spare parts	418
Formulaire relevé des mesures Measures form	400
Profilés spéciaux Special sizes profiles	410
Accessoires Accessories	415

# Dado Maxi

Porte pliante et pivotante Magneto  
Magnetic folding door

Paroi de douche avec ouverture escamotable et pivotante "int/ext" pour montage en niche. Combinée avec **DM-F** forme une paroi en angle

Bi-folding door inward/outward opening - niche. Combined with **DM-F** can compose corner shower enclosures



## CARACTÉRISTIQUES FEATURES

Hauteur 200 cm  
Verre trempé de sécurité 6 mm  
Profilés en aluminium anodisé ou laqué  
Produit NON réversible  
Poignée incluse

200 cm high  
Tempered glass 6 mm thick  
Profiles in anodized aluminium or coloured aluminium  
NOT reversible product  
Handle included

## INFOS TECHNIQUES TECHNICAL INFORMATION

Kit traitement Neverdrop® inclus  
Décoprintage NON disponible  
Compensation faux aplombs  
Réglage total 6 cm  
Profilé d'extension 3 cm en option  
Déblocage magnétique de sécurité

Neverdrop® set included  
Decoprinting NOT available  
Adjustment of out of square walls  
Total extension 6 cm  
Extension profile 3 cm on demand

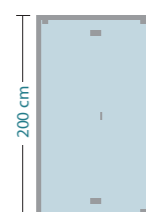
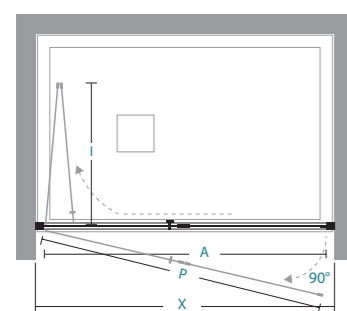

## Mesures standard Standard sizes

X	A	I	P						nr.	(Kg max)
66-72	51	30,5	51						1	25
71-77	56	33	56						1	27
76-82	61	35,5	61						1	28
81-87	66	38	66						1	30
86-92	71	40,5	71						1	32
96-102	76	45,5	76						1	35

GA LH

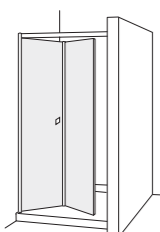

DR RH

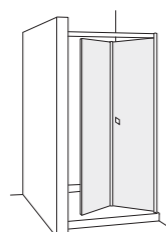

ATTENTION

WARNING

Combinée avec 1 **DM-F** forme une paroi de douche en angle

Combined with 1 **DM-F** makes a corner fitting

Réf / Code	€	Réf / Code	€
35A010200	45	36B010010	30

Profilé d'extension 3 cm  
Extension profile 3 cm

Mastic SPARTAN®  
SPARTAN® sealing

## INSTALLATIONS PREVUES

en niche *niche*

DM-PSM

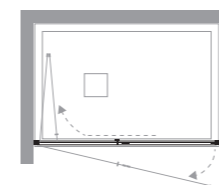

## ALLOWED INSTALLATIONS

en angle *corner*

DM-PSM+DM-F

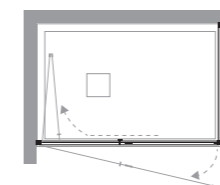

# DM-PSM

POUR MONTAGE EN NICHE OU EN ANGLE  
FOR NICHE OR CORNER INSTALLATION

## Mesures standard

Réf GA LH Code	Réf DR RH Code	réglage extension	Standard sizes finitions profilés profiles finishing	30 Transparent Clear	32 Cincillà	11 Flack
11P070070	11P060070	66-72	RAL 9010,colori,metal Tcrom®	754 794	766 811	806 845
11P070075	11P060075	71-77	RAL 9010,colori,metal Tcrom®	766 811	783 822	817 862
11P070080	11P060080	76-82	RAL 9010,colori,metal Tcrom®	777 822	794 840	828 874
11P070085	11P060085	81-87	RAL 9010,colori,metal Tcrom®	794 834	811 851	845 885
11P070090	11P060090	86-92	RAL 9010,colori,metal Tcrom®	806 851	828 867	856 901
11P070100	11P060100	96-102	RAL 9010,colori,metal Tcrom®	828 874	851 890	879 924

## Mesures spéciales L / H

Réf GA LH Code	Réf DR RH Code	sur mesure bespoke	Special sizes L / H finitions profilés profiles finishing	30 Transparent Clear	32 Cincillà
11P079001	11P069001	66 < L < 80	RAL 9010,colori,metal Tcrom®	938 1.014	961 1.037
11P079001	11P069001	81 < L < 90	RAL 9010,colori,metal Tcrom®	967 1.048	990 1.072
11P079001	11P069001	91 < L < 110	RAL 9010,colori,metal Tcrom®	1.002 1.083	1.025 1.107

Toute commande de parois sur mesure sans schéma technique ne sont pas acceptées  
Orders for special shower enclosures without related drawing are not processed

Le prix de la **H** sur mesure peut être trouvé dans le schéma **Mesures spéciales L / H** selon la **L** de la paroi douche  
Bespoke **H** price can be found in the **Special sizes L / H** chart on the basis of the **L** showers panel

Mesures spéciales  
Special sizes

H max 210 cm  
L min 66 cm  
L max 110 cm

Pièces détachées Spare parts	418
Formulaire relevé des mesures Measures form	400
Profilés spéciaux Special sizes profiles	410
Accessoires Accessories	415



# Dado Maxi

Porte pivotante  
Pivoting door

Paroi de douche avec ouverture pivotante pour montage en niche. Combinée avec **DM-F** forme une paroi en angle

Pivoting door - niche. Combined with **DM-F** can compose corner shower enclosures



## CARACTÉRISTIQUES FEATURES

Hauteur 200 cm  
Verre trempé de sécurité 6 mm  
Profils en aluminium anodisé ou laqué  
Produit réversible  
Poignée incluse

200 cm high  
Tempered glass 6 mm thick  
Profiles in anodized aluminium or coloured aluminium  
Reversible product  
Handle included

## INFOS TECHNIQUES TECHNICAL INFORMATION

Kit traitement Neverdrop® inclus  
Décoprinting NON disponible  
Compensation faux aplombs  
Réglage total 6 cm  
Profilé d'extension 3 cm en option  
Fermeture magnétique  
Ouverture pivotante sur charnières intégrées dans le profils horizontaux haut et bas

Neverdrop® set included  
Decoprinting NOT available  
Adjustment of out of square walls  
Total extension 6 cm  
Extension profile 3 cm on demand  
Magnetic closing system  
Pivoting hinges integrated in top and bottom rails

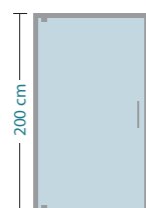
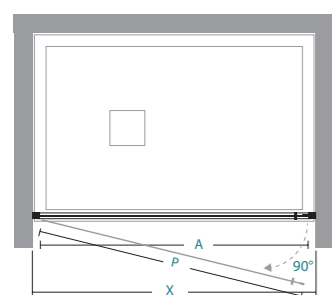

## Mesures standard Standard sizes

X	A	P								nr.	(Kg max)
66-72	52	51								1	25
71-77	57	56								1	26
76-82	62	61								1	28
81-87	67	66								1	30
86-92	72	71								1	32

## ATTENTION WARNING

Combinée avec 2 **DM-F** forme une paroi de douche à 3 cotés

Combined with 2 **DM-F** makes a 3 sides shower enclosure

Profilé d'extension 3 cm Extension profile 3 cm	Mastic SPARTAN® SPARTAN® sealing
Réf / Code	Réf / Code
35A010200	36B010010
€ 45	€ 30

## INSTALLATIONS PREVUES

## ALLOWED INSTALLATIONS

en niche *niche*

**DM-PGI**

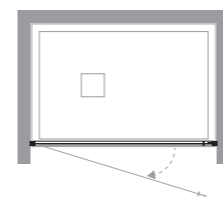

en angle *corner*

**DM-PGI+DM-F**

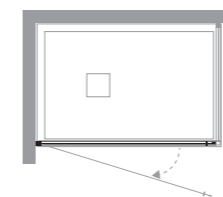

à 3 cotés *3 sides*

**DM-PGI+DM-F+DM-F**

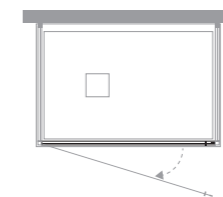

# DM-PGI

POUR MONTAGE EN NICHE, EN ANGLE, A 3 COTES  
FOR NICHE, CORNER OR 3 SIDES INSTALLATION

## Mesures standard

Réf Code	réglage extension	Standard sizes finitions profils profiles finishing	30 Transparent Clear	32 Cincillà	11 Flack
11P100070	66-72	RAL 9010	486	498	526
		colori,metal	503	515	543
		Tcrom®	515	526	554
11P100075	71-77	RAL 9010	492	509	532
		colori,metal	509	526	549
		Tcrom®	520	537	560
11P100080	76-82	RAL 9010	503	526	543
		colori,metal	520	543	560
		Tcrom®	532	554	577
11P100085	81-87	RAL 9010	526	543	560
		colori,metal	543	560	577
		Tcrom®	554	577	594
11P100090	86-92	RAL 9010	532	549	571
		colori,metal	549	565	588
		Tcrom®	565	582	605

## Mesures spéciales L / H

Réf Code	sur mesure bespoke	Special sizes L / H finitions profils profiles finishing	30 Transparent Clear	32 Cincillà	11 Flack
11P109001	50 < L < 60	RAL 9010	537	554	577
		colori,metal	554	571	594
		Tcrom®	571	588	611
11P109001	61 < L < 75	RAL 9010	560	577	599
		colori,metal	577	594	616
		Tcrom®	594	611	633
11P109001	76 < L < 95	RAL 9010	594	622	633
		colori,metal	611	639	656
		Tcrom®	628	656	673

Toute commande de parois sur mesure sans schéma technique ne sont pas acceptées  
Orders for special shower enclosures without related drawing are not processed

Le prix de la **H** sur mesure peut être trouvé dans le schéma **Mesures spéciales L / H** selon la **L** de la paroi douche  
Bespoke **H** price can be found in the **Special sizes L / H** chart on the basis of the **L** showers panel

Mesures spéciales Special sizes	Disponibilité Availability
	■ STOCK

H max 210 cm  
L min 50 cm  
L max 95 cm

Pièces détachées Spare parts	418
Formulaire relevé des mesures Measures form	400
Profils spéciaux Special sizes profiles	410
Accessoires Accessories	415

# Dado Maxi

Portes battantes ouverture saloon  
Saloon door

Pari de douche avec ouverture saloon int/ext pour montage en niche. Combinée avec **DM-F** forme une paroi en angle

Saloon door inward/outward - niche. Combined with **DM-F** can compose corner shower enclosures



**CARACTÉRISTIQUES FEATURES**

Hauteur 200 cm  
Verre trempé de sécurité 6 mm  
Profilés en aluminium anodisé ou laqué  
Poignées incluses

200 cm high  
Tempered glass 6 mm thick  
Profiles in anodized aluminium or coloured aluminium  
Handle included

**INFOS TECHNIQUES TECHNICAL INFORMATION**

Kit traitement Neverdrop® inclus  
Décopographie NON disponible  
Compensation faux aplombs  
Réglage total 6 cm (3 cm par coté)  
Fermeture magnétique  
Profilé d'extension 3 cm en option  
Arret magnétique central pour alignement des portes en fermeture

Neverdrop® set included  
Decoprinting NOT available  
Adjustment of out of square walls  
Total extension 6 cm (3 cm each side)  
Magnetic closing system  
Extension profile 3 cm on demand  
Central magnetic stopper

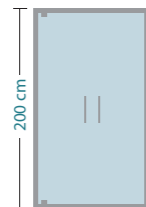
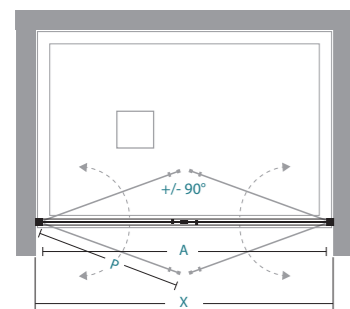

Mesures standard		Standard sizes																	
X	A	P																	
66-72	49	29																	
71-77	54	31,5																	
76-82	59	34																	
81-87	64	36,5																	
86-92	69	39																	
96-102	79	44																	
116-122	99	54																	

**ATTENTION WARNING**

Combinée avec 2 **DM-F** forme une paroi de douche à 3 cotés

Combined with 2 **DM-F** makes a 3 sides shower enclosure

**DM-PSA2** est fournie d'office avec deux porte de dimensions identiques

Standard **DM-PSA2** is composed of two doors of the same size

Profilé d'extension 3 cm Extension profile 3 cm	Mastic SPARTAN® SPARTAN® sealing		
Réf / Code	€	Réf / Code	€
35A010200	45	36B010010	30

**INSTALLATIONS PREVUES ALLOWED INSTALLATIONS**

en niche *niche*

**DM-PSA2**

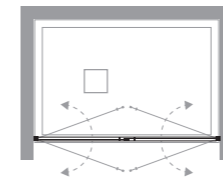

en angle *corner*

**DM-PSA2+DM-F**

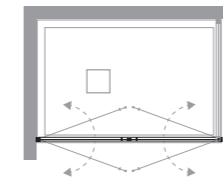

à 3 cotés *3 sides*

**DM-PSA2+DM-F+DM-F**

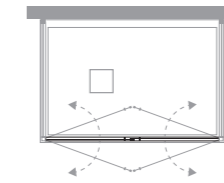

## DM-PSA2

POUR MONTAGE EN NICHE, EN ANGLE, A 3 COTES  
FOR NICHE, CORNER OR 3 SIDES INSTALLATION

Mesures standard		Standard sizes											
Réf Code	réglage extension	finitions profilés profiles finishing	30	Transparent Clear	32	Cincillà	11	Flack					
11P110070	66-72	RAL 9010		582		594		650					
		colori,metal		599		611		673					
		Tcrom®		616		628		690					
11P110075	71-77	RAL 9010		594		611		662					
		colori,metal		611		628		684					
		Tcrom®		628		645		701					
11P110080	76-82	RAL 9010		605		622		673					
		colori,metal		622		639		695					
		Tcrom®		639		656		712					
11P110085	81-87	RAL 9010		622		633		690					
		colori,metal		639		656		712					
		Tcrom®		656		673		729					
11P110090	86-92	RAL 9010		628		645		701					
		colori,metal		650		667		724					
		Tcrom®		667		684		741					
11P110100	96-102	RAL 9010		639		662		712					
		colori,metal		662		684		735					
		Tcrom®		678		701		752					
11P110120	116-122	RAL 9010		707		729		775					
		colori,metal		729		752		797					
		Tcrom®		746		775		820					

Mesures spéciales L / H		Special sizes L / H											
Réf Code	sur mesure bespoke	finitions profilés profiles finishing	30	Transparent Clear	32	Cincillà	11	Flack					
11P119001	50 < L < 90	RAL 9010		718		741		791					
		colori,metal		741		763		814					
		Tcrom®		763		786		837					
11P119001	91 < L < 120	RAL 9010		769		797		837					
		colori,metal		791		820		865					
		Tcrom®		814		842		888					
11P119001	121 < L < 140	RAL 9010		797		825		865					
		colori,metal		820		854		893					
		Tcrom®		842		876		916					
11P119001	141 < L < 160	RAL 9010		825		871		893					
		colori,metal		854		899		921					
		Tcrom®		876		921		950					

Toute commande de parois sur mesure sans schéma technique ne sont pas acceptées  
Orders for special shower enclosures without related drawing are not processed

Le prix de la H sur mesure peut être trouvé dans le schéma Mesures spéciales L / H selon la L de la paroi douche  
Bespoke H price can be found in the Special sizes L / H chart on the basis of the L showers panel

Mesures spéciales Special sizes	Disponibilité Availability
------------------------------------	-------------------------------

H max 210 cm  
L min 50 cm  
L max 160 cm

■ STOCK

Pièces détachées Spare parts	418
Formulaire relevé des mesures Measures form	400
Profilés spéciaux Special sizes profiles	410
Accessoires Accessories	415

# Dado Maxi

Retour fixe  
Fixed side panel

Retour fixe. Combinée avec **DM-PSC, DM-PSC2, DM-ASC, DM-PSO, DM-PSM, DM-PGI, DM-PSA2** forme une paroi en angle ou à 3 cotés

Fixed side panel. Can be combined with **DM-PSC, DM-PSC2, DM-ASC, DM-PSO, DM-PSM, DM-PGI, DM-PSA2** to compose 2 or 3 sides shower enclosures



## CARACTÉRISTIQUES FEATURES

Hauteur 200 cm  
Verre trempé de sécurité 6 mm  
Profilés en aluminium anodisé ou laqué  
Produit réversible

200 cm high  
Tempered glass 6 mm thick  
Profiles in anodized aluminium or coloured aluminium  
Reversible product

## INFOS TECHNIQUES TECHNICAL INFORMATION

Kit traitement Neverdrop® inclus  
Décographie NON disponible  
Compensation faux aplombs  
Réglage total 6 cm (3 cm par côté)  
Profilé de jonction pour composer l'angle inclus  
Profilé d'extension 3 cm en option

Neverdrop® set included  
Decopyrinting NOT available  
Adjustment of out of square walls  
Total extension 6 cm (3 cm each side)  
Corner connection profile included  
Extension profile 3 cm on demand

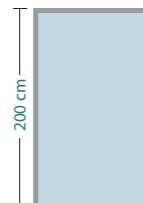
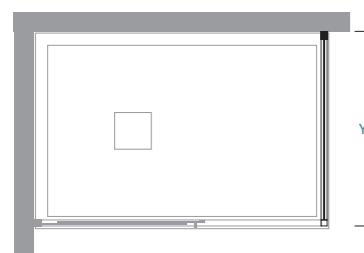

## Mesures standard Standard sizes

Y										nr.	Kg max
66-72										1	25
71-77										1	27
76-82										1	28
81-87										1	30
86-92										1	31
96-102										1	35

## ATTENTION WARNING

Spécifier en cas de montage au sol  
(formulaire relevé des mesures p. 404)

Specify in case of floor installation  
(measures form page 404)

Profilé d'extension 3 cm Extension profile 3 cm	Mastic SPARTAN® SPARTAN® sealing		
Réf / Code	€	Réf / Code	€
35A010200	45	36B010010	30

## INSTALLATIONS PREVUES

en angle corner

(\*)

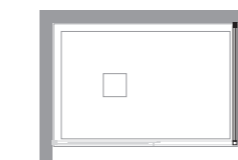

## ALLOWED INSTALLATIONS

à 3 cotés 3 sides

(\*)

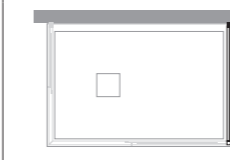

(\*) Combinable avec **DM-AR, DM-ASC, DM-GI, DM-PGI, DM-PSA2, DM-PSC, DM-PSC2, DM-PSM, DM-PSO, DM-T38, DM-T55** pour former une paroi en angle ou à 3 cotés

(\*) Can be combined with **DM-AR, DM-ASC, DM-GI, DM-PGI, DM-PSA2, DM-PSC, DM-PSC2, DM-PSM, DM-PSO, DM-T38, DM-T55** to compose 2 or 3 sides shower enclosures

# DM-F

POUR MONTAGE EN ANGLE OU 3 COTES  
FOR CORNER OR 3 SIDES INSTALLATION

## Mesures standard

Réf Code	réglage extension	finitions profilés profiles finishing	30 Transparent Clear	32 Cincillà	11 Flack
11F100070	66-72	RAL 9010	289	306	328
		colori,metal	300	317	339
		Tcrom®	306	323	345
11F100075	71-77	RAL 9010	300	317	339
		colori,metal	311	328	351
		Tcrom®	317	334	356
11F100080	76-82	RAL 9010	306	323	345
		colori,metal	317	334	356
		Tcrom®	323	339	362
11F100085	81-87	RAL 9010	317	339	356
		colori,metal	328	351	368
		Tcrom®	334	356	373
11F100090	86-92	RAL 9010	328	345	356
		colori,metal	339	356	368
		Tcrom®	345	362	379
11F100100	96-102	RAL 9010	362	385	402
		colori,metal	373	396	413
		Tcrom®	385	407	424

## Mesures spéciales L / H

Réf Code	sur mesure bespoke	finitions profilés profiles finishing	30 Transparent Clear	32 Cincillà	11 Flack
11F109001	15 < L < 60	RAL 9010	368	390	407
		colori,metal	379	402	419
		Tcrom®	390	413	430
11F109001	61 < L < 80	RAL 9010	402	424	441
		colori,metal	413	436	452
		Tcrom®	424	447	464
11F109001	81 < L < 100	RAL 9010	458	486	498
		colori,metal	475	503	515
		Tcrom®	486	515	526
11F109001	101 < L < 120	RAL 9010	498	532	532
		colori,metal	515	549	549
		Tcrom®	526	560	565
11F109001	121 < L < 140	RAL 9010	537	571	571
		colori,metal	554	588	588
		Tcrom®	571	605	605
11F109001	141 < L < 160	RAL 9010	588	628	622
		colori,metal	605	650	639
		Tcrom®	622	667	656
11F109001	161 < L < 180	RAL 9010	628	678	667
		colori,metal	650	701	690
		Tcrom®	667	718	707

Toute commande de parois sur mesure sans schéma technique ne sont pas acceptées  
Orders for special shower enclosures without related drawing are not processed

Le prix de la H sur mesure peut être trouvé dans le schéma **Mesures spéciales L / H** selon la L de la paroi douche  
Bespoke H price can be found in the **Special sizes L / H** chart on the basis of the L showers panel

Mesures spéciales Special sizes	Disponibilité Availability
------------------------------------	-------------------------------

H max 210 cm  
L min 15 cm  
L max 180 cm

■ STOCK

Pièces détachées Spare parts	418
Formulaire relevé des mesures Measures form	400
Profilés spéciaux Special sizes profiles	410
Accessoires Accessories	415

# Dado Maxi

Quart de cercle avec double porte coulissante - rayon 55 cm  
*Quadrant shower enclosure with double sliding door - radius 55 cm*

Pari quart de cercle avec portes coulissantes, pour receveurs rayon 55 cm

*Curve shower enclosure composed of double sliding door and in line fix panels suitable for quadrant shower trays - radius 55 cm*



## CARACTÉRISTIQUES FEATURES

Hauteur 200 cm  
 Verre trempé de sécurité 6 mm  
 Profilés en aluminium anodisé ou laqué  
 Poignées incluses

*200 cm high  
 Tempered glass 6 mm thick  
 Profiles in anodized aluminium or coloured aluminium  
 Handle included*

## INFOS TECHNIQUES TECHNICAL INFORMATION

Kit traitement Neverdrop® inclus  
 Décographie NON disponible  
 Compensation faux aplombs  
 Réglage total 3 cm par coté  
 Declipsage des portes  
 Fermeture magnétique incluse  
 Profilé d'extension 3 cm en option

*Neverdrop® set included  
 Decopyrinting NOT available  
 Adjustment of out of square walls  
 Total extension 3 cm each side  
 Doors unlock system  
 Magnetic closing system included  
 Extension profile 3 cm on demand*

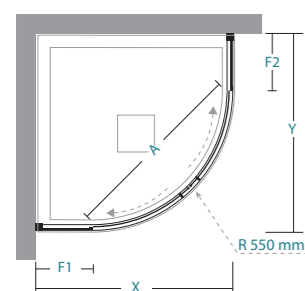

## Mesures standard Standard sizes

X/Y	A	F1/F2							nr.	(Kg max)
77-80	44	26							2	48
87-90	52	36							2	55

## ATTENTION

Combinée avec 1 **DM-F** forme une paroi de douche à 3 cotés

*Combined with 1 **DM-F** makes a 3 sides shower enclosure*

## WARNING

**DM-T55** est fournie d'office avec deux cotés de dimensions identiques

*Standard **DM-T55** is composed of two sides of the same size*

Installation sur receveur quart de cercle rayon 55 cm

*Installation on quadrant shower tray radius 55 cm*

Profilé d'extension 3 cm Extension profile 3 cm	Mastic SPARTAN® SPARTAN® sealing
Réf / Code	Réf / Code
35A010200	36B010010
€ 45	€ 30

## INSTALLATIONS PREVUES

en angle *corner*

**DM-T55**

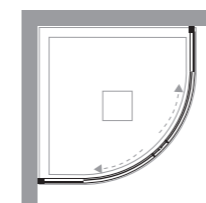

## ALLOWED INSTALLATIONS

à 3 cotés *3 sides*

**DM-T55+DM-F**

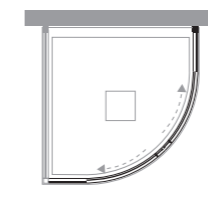

# DM-T55

POUR MONTAGE EN ANGLE OU 3 COTES  
 FOR CORNER OR 3 SIDES INSTALLATION

## Mesures standard

Réf Code	réglage extension	Standard sizes finitions profilés profiles finishing	30 Transparent Clear
11T020080	77-80	RAL 9010	950
		colori,metal	978
		Tcrom®	1.006
11T020090	87-90	RAL 9010	1.001
		colori,metal	1.034
		Tcrom®	1.063

## Mesures spéciales L - prix par coté

Réf Code	sur mesure bespoke	Special sizes L - price for each side finitions profilés profiles finishing	30 Transparent Clear
11T029001	69 < L < 77	RAL 9010	481
		colori,metal	498
		Tcrom®	509
11T029001	78 < L < 80	RAL 9010	498
		colori,metal	515
		Tcrom®	526
11T029001	81 < L < 87	RAL 9010	509
		colori,metal	526
		Tcrom®	537
11T029001	88 < L < 90	RAL 9010	520
		colori,metal	537
		Tcrom®	549
11T029001	91 < L < 100	RAL 9010	532
		colori,metal	549
		Tcrom®	565
11T029001	101 < L < 120	RAL 9010	577
		colori,metal	594
		Tcrom®	611

ⓘ Toute commande de parois sur mesure sans schéma technique ne sont pas acceptées  
 Orders for special shower enclosures without related drawing are not processed

Mesures spéciales Special sizes	Disponibilité Availability
------------------------------------	-------------------------------

L min 70 cm  
 L max 120 cm

■ STOCK

Pièces détachées Spare parts	418
Formulaire relevé des mesures Measures form	400
Profilés spéciaux Special sizes profiles	410
Accessoires Accessories	415



# Dado Maxi

Quart de cercle avec double porte coulissante - rayon 38 cm  
*Quadrant shower enclosure with double sliding door - radius 38 cm*

Pariol quart de cercle avec portes coulissantes, pour receveurs rayon 38 cm

*Curve shower enclosure composed of double sliding door and in line fix panels suitable for quadrant shower trays - radius 38 cm*



## CARACTÉRISTIQUES FEATURES

Hauteur 200 cm  
 Verre trempé de sécurité 6 mm  
 Profilés en aluminium anodisé ou laqué  
 Poignées incluses

*200 cm high  
 Tempered glass 6 mm thick  
 Profiles in anodized aluminium or coloured aluminium  
 Handle included*

## INFOS TECHNIQUES TECHNICAL INFORMATION

Kit traitement Neverdrop® inclus  
 Décographie NON disponible  
 Compensation faux aplombs  
 Réglage total 3 cm par coté  
 Declipsage des portes  
 Fermeture magnétique incluse  
 Profilé d'extension 3 cm en option

*Neverdrop® set included  
 Decopyrinting NOT available  
 Adjustment of out of square walls  
 Total extension 3 cm each side  
 Doors unlock system  
 Magnetic closing system included  
 Extension profile 3 cm on demand*

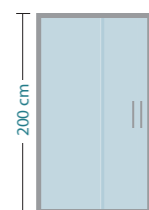
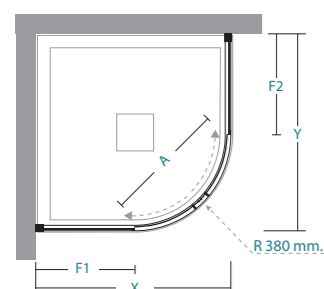

## Mesures standard Standard sizes

X/Y	A	F1/F2	nr.		Kg max	
72-75	43	33	2	44		

## ATTENTION

Combinée avec 1 **DM-F** forme une paroi de douche à 3 cotés

*Combined with 1 **DM-F** makes a 3 sides shower enclosure*

## WARNING

**DM-T38** est fournie d'office avec deux cotés de dimensions identiques

*Standard **DM-T38** is composed of two sides of the same size*

Installation sur receveur quart de cercle 75x75 cm rayon 38 cm

*Installation on quadrant shower tray 75x75 cm radius 38 cm*

Profilé d'extension 3 cm Extension profile 3 cm		Mastic SPARTAN® SPARTAN® sealing	
Réf / Code	€	Réf / Code	€
35A010200	45	36B010010	30

## INSTALLATIONS PREVUES

en angle *corner*

**DM-T38**

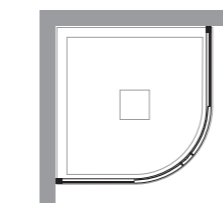

## ALLOWED INSTALLATIONS

à 3 cotés *3 sides*

**DM-T38+DM-F**

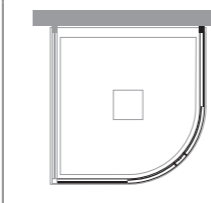

# DM-T38

POUR MONTAGE EN ANGLE OU 3 COTES  
 FOR CORNER OR 3 SIDES INSTALLATION

## Mesures standard

Réf Code	réglage extension	Standard sizes finitions profilés profiles finishing	30 Transparent Clear
11T020075	72-75	RAL 9010	904
		colori,metal	933
		Tcrom®	961

## Mesures spéciales L - prix par coté

## Special sizes L - price for each side

Réf Code	sur mesure bespoke	finitions profilés profiles finishing	30 Transparent Clear
11T029002	60 < L < 72	RAL 9010	452
		colori,metal	469
		Tcrom®	481
11T029002	73 < L < 75	RAL 9010	475
		colori,metal	492
		Tcrom®	503
11T029002	76 < L < 90	RAL 9010	475
		colori,metal	492
		Tcrom®	503

! Toute commande de parois sur mesure sans schéma technique ne sont pas acceptées  
 Orders for special shower enclosures without related drawing are not processed

## Mesures spéciales Special sizes

L min 60 cm  
 L max 120 cm

Pièces détachées Spare parts	418
Formulaire relevé des mesures Measures form	400
Profilés spéciaux Special sizes profiles	410
Accessoires Accessories	415

# Dado Maxi

Quart de cercle avec porte coulissante - rayon 55 cm  
 Quadrant shower enclosure with sliding door - radius 55 cm

Paroi quart de cercle avec une porte coulissante, pour receveurs rayon 55 cm

Curve shower enclosure composed of one sliding door and in line fix panels suitable for quadrant shower trays - radius 55 cm



## CARACTÉRISTIQUES FEATURES

Hauteur 200 cm  
 Verre trempé de sécurité 6 mm  
 Profilés en aluminium anodisé ou laqué  
 Produit réversible  
 Poignée incluse

200 cm high  
 Tempered glass 6 mm thick  
 Profiles in anodized aluminium or coloured aluminium  
 Reversible product  
 Handle included

## INFOS TECHNIQUES TECHNICAL INFORMATION

Kit traitement Neverdrop® inclus  
 Décographie NON disponible  
 Compensation faux aplombs  
 Réglage total 3 cm  
 Porte déclinable  
 Profilé d'extension 3 cm en option  
 Fermeture magnétique

Neverdrop® set included  
 Decoprinting NOT available  
 Adjustment of out of square walls  
 Total extension 3 cm  
 Quick unlock system door  
 Extension profile 3 cm on demand  
 Magnetic closing system

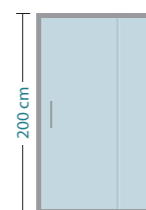
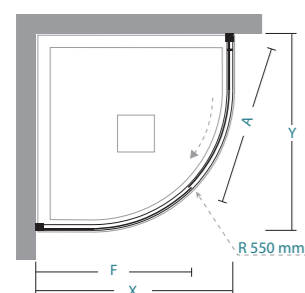

## Mesures standard Standard sizes

X/Y	A	F								nr.	(Kg max)
77-80	48	63								2	46
87-90	58	73								2	53

## ATTENTION

Combinée avec 1 **DM-F** forme une paroi de douche à 3 cotés

Combined with 1 **DM-F** makes a 3 sides shower enclosure

## WARNING

Installation sur receveur quart de cercle rayon 55 cm

Installation on quadrant shower tray radius 55 cm

Profilé d'extension 3 cm Extension profile 3 cm	Mastic SPARTAN® SPARTAN® sealing
Réf / Code	Réf / Code
35A010200	36B010010
€ 45	€ 30

## INSTALLATIONS PREVUES

en angle corner

DM-AR

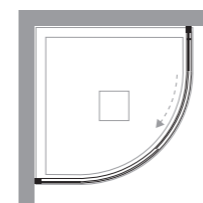

## ALLOWED INSTALLATIONS

à 3 cotés 3 sides

DM-AR+DM-F

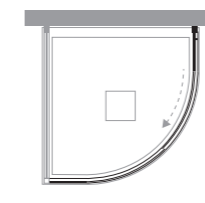

# DM-AR55

POUR MONTAGE EN ANGLE OU 3 COTES  
 FOR CORNER OR 3 SIDES INSTALLATION

## Mesures standard

Réf Code	réglage extension	Standard sizes finitions profilés profiles finishing	30 Transparent Clear
11T010080	77-80	RAL 9010	1.001
		colori,metal	1.034
		Tcrom®	1.063
11T010090	87-90	RAL 9010	1.057
		colori,metal	1.091
		Tcrom®	1.119

## Mesures spéciales

Special sizes  
 NON RÉALISABLE  
 NOT AVAILABLE

## Disponibilité

Availability

■ STOCK

## Pièces détachées

Spare parts 418

Formulaire relevé des mesures  
 Measures form 400

Profilés spéciaux  
 Special sizes profiles 410

Accessoires  
 Accessories 415

# Dado Maxi

Quart de cercle avec double porte coulissante - rayon 38 cm  
*Quadrant shower enclosure with double sliding door - radius 38 cm*

Pariol quart de cercle avec portes coulissantes, pour receveurs rayon 38 cm

*Curve shower enclosure composed of double sliding door and in line fix panels suitable for quadrant shower trays - radius 38 cm*



## CARACTÉRISTIQUES FEATURES

Hauteur 200 cm  
 Verre trempé de sécurité 6 mm  
 Profilés en aluminium anodisé ou laqué  
 Produit réversible  
 Poignée incluse

*200 cm high  
 Tempered glass 6 mm thick  
 Profiles in anodized aluminium or coloured aluminium  
 Reversible product  
 Handle included*

## INFOS TECHNIQUES TECHNICAL INFORMATION

Kit traitement Neverdrop® inclus  
 Décographie NON disponible  
 Compensation faux aplombs  
 Réglage total 3 cm par coté  
 Déclipsage des portes  
 Fermeture magnétique incluse  
 Profilé d'extension 3 cm en option

*Neverdrop® set included  
 Decoprinting NOT available  
 Adjustment of out of square walls  
 Total extension 3 cm each side  
 Doors unlock system  
 Magnetic closing system included  
 Extension profile 3 cm on demand*

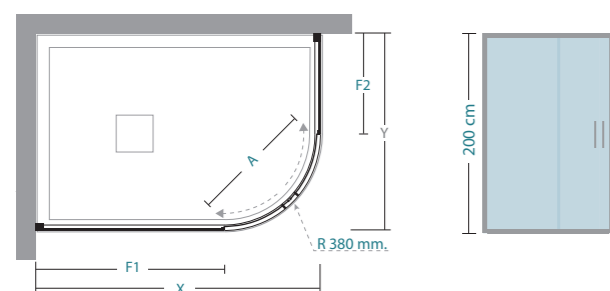

## Mesures standard Standard sizes

X	Y	A	F1	F2						
87-90	67-70	43	48	28						
97-100	77-80	43	58	38						

## ATTENTION

Combinée avec 1 **DM-F** forme une paroi de douche à 3 cotés

*Combined with 1 **DM-F** makes a 3 sides shower enclosure*

## WARNING

**DM-GI** est fournie d'office avec deux cotés de dimensions différentes

*Standard **DM-GI** is composed of two sides in different sizes*

Installation sur receveur quart de cercle rayon 38 cm

*Installation on quadrant shower tray radius 38 cm*

Profilé d'extension 3 cm Extension profile 3 cm	Mastic SPARTAN® SPARTAN® sealing
Réf / Code	Réf / Code
35A010200	36B010010
€ 45	€ 30

## INSTALLATIONS PREVUES

en angle *corner*

**DM-GI**

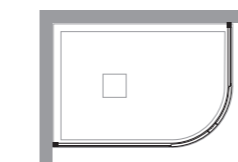

## ALLOWED INSTALLATIONS

à 3 cotés *3 sides*

**DM-GI+DM-F**

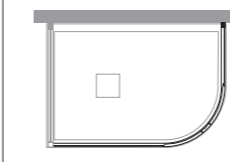

# DM-GI38

POUR MONTAGE EN ANGLE OU 3 COTES  
 FOR CORNER OR 3 SIDES INSTALLATION

## Mesures standard

Réf Code	réglage extension	Standard sizes finitions profilés profiles finishing	30 Transparent Clear
11T020001	67-70/87-90	RAL 9010	950
		colori,metal	978
		Tcrom®	1.006
11T020002	77-80/97-100	RAL 9010	1.001
		colori,metal	1.034
		Tcrom®	1.063

## Mesures spéciales L - prix par coté

Réf Code	sur mesure bespoke	Special sizes L - price for each side finitions profilés profiles finishing	30 Transparent Clear
11T029003	56 < L < 66	RAL 9010	452
		colori,metal	469
		Tcrom®	481
11T029003	Standard 67-70	RAL 9010	458
		colori,metal	475
		Tcrom®	486
11T029003	71 < L < 76	RAL 9010	469
		colori,metal	486
		Tcrom®	498
11T029003	Standard 77-80	RAL 9010	498
		colori,metal	515
		Tcrom®	526
11T029003	81 < L < 86	RAL 9010	509
		colori,metal	526
		Tcrom®	537
11T029003	Standard 87-90	RAL 9010	520
		colori,metal	537
		Tcrom®	549
11T029003	91 < L < 96	RAL 9010	532
		colori,metal	549
		Tcrom®	560
11T029003	Standard 97-100	RAL 9010	532
		colori,metal	549
		Tcrom®	565
11T029003	101 < L < 120	RAL 9010	588
		colori,metal	605
		Tcrom®	622

⚠ Toute commande de parois sur mesure sans schéma technique ne sont pas acceptées  
 Orders for special shower enclosures without related drawing are not processed

Mesures spéciales Special sizes	Disponibilité Availability
L min 60 cm	■ STOCK
L max 120 cm	

Pièces détachées Spare parts	418
Formulaire relevé des mesures Measures form	400
Profilés spéciaux Special sizes profiles	410
Accessoires Accessories	415

## Dado Maxi

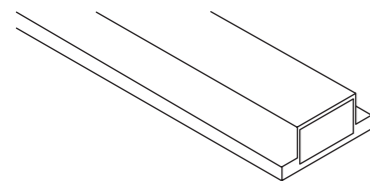
Pièces détachées  
*Spare parts*Aimant enrobé (gris) L 210  
*Coated magnet (grey) L 210*

Réf Code	N° pcs N° pieces	€
37R019015	1	30

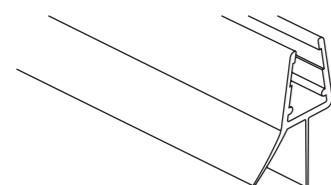
Joint double lèvre L 100  
*Double fin seal L 100*

Réf Code	N° pcs N° pieces	€
37R019022	1	25

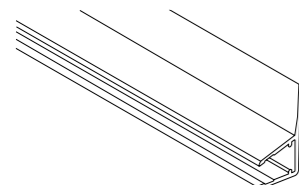
Joint lèvre 20 mm L 190  
*Fin seal 20 mm L 190*

Réf Code	N° pcs N° pieces	€
37R019083	1	35

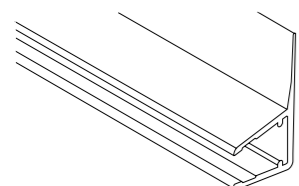
Joint lèvre vertical 5 mm L 210  
*Vertical fin seal 5 mm L 210*

Réf Code	N° pcs N° pieces	€
37R019101		35

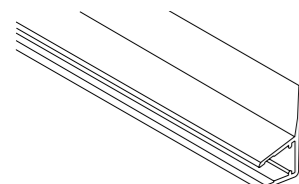
Joint lèvre vertical 10 mm L 210  
*Vertical fin seal 10 mm L 210*

Réf Code	N° pcs N° pieces	€
37R019102		35

## Dado Maxi

Pièces détachées  
*Spare parts*Amortisseur  
*Shock absorber*

Réf Code	N° pcs N° pieces	€
37R019109	2 + 2	25

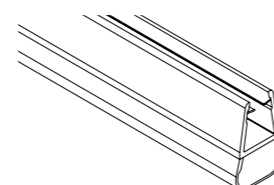
Joint vertical tubulaire L 210  
*Vertical tubular seal L 210*

Réf Code	N° pcs N° pieces	€
37R019115	1	40

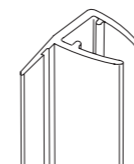
Joint vertical à levre L 200  
*Vertical parallel fin seal L 200*

Réf Code	N° pcs N° pieces	€
37R019127	1	25

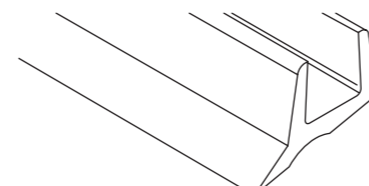
Joint de blocage verre PVC L 72  
*Glass seal PVC L 72 cm*

Réf Code	N° pcs N° pieces	€
37R019143	2	25

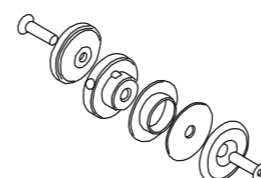
Roulement en acier inox  
*Stainless steel wheels*

Réf Code	N° pcs N° pieces	€
37R019144	2	50



# Dado Maxi

Pièces détachées  
*Spare parts*

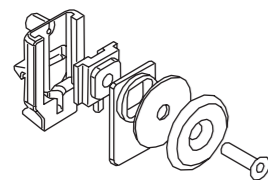

Crochets inf.  
*Lower clips*

Réf Code	N° pcs N° pieces	€
37R019145	2	35

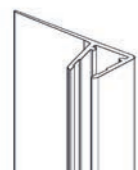

Joint lèvres vertical 16 mm L 205  
*Vertical fin seal 16 mm L 205*

Réf Code	€
37R019147	35

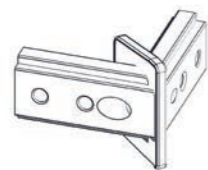

Pièce jonction d'angle Tcrom®  
*Corner connection Tcrom®*

Réf Code	N° pcs N° pieces	€
37R019215	1	45

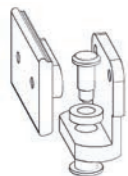

Charnière  
*Pivot hinge doors*

Réf Code	N° pcs N° pieces	€
37R019244	1	35

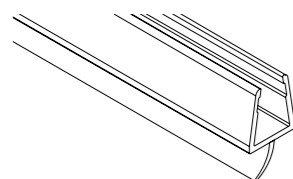

Central fin seal 8 mm L 210  
*Central fin seal 8 mm L 210*

Réf Code	€
37R019245	30

# Dado Maxi

Pièces détachées  
*Spare parts*

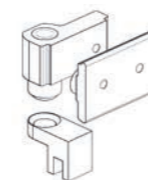

Central magnetic lock pour DM-PSA2  
*Central magnetic lock for DM-PSA2*

Réf Code	N° pcs N° pieces	€
37R019246	1	45

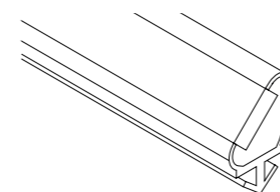

Coated closing magnet L 210  
*Coated closing magnet L 210*

Réf Code	N° pcs N° pieces	€
37R019255	1	30

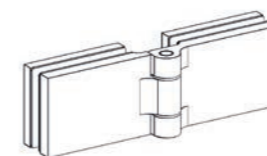

Charnière  
*Hinge*

Réf Code	N° pcs N° pieces	€
37R019263	1	65



Pivot inf. pour DM-PSM  
*Lower pivot hinge for DM-PSM*

Réf Code	N° pcs N° pieces	€
37R019266	1	35

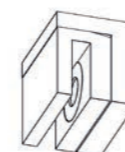

Pièce déclipsage pour DM-PSM  
*Unlocking system for DM-PSM*

Réf Code	N° pcs N° pieces	€
37R019267	1	85

## Dado Maxi

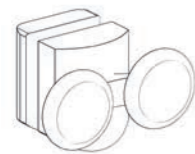
Pièces détachées  
*Spare parts*Jeu de roulettes pour DM-T55 et DM-AR  
*Wheels for DM-T55 and DM-AR*

Réf Code	N° pcs N° pieces	€
37R019319	2+2	40

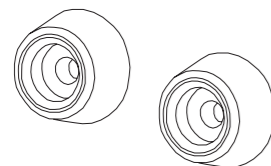
Caches amortisseur  
*Caps for DADO shock absorber*

Réf Code	N° pcs N° pieces	€
37R019320	2	25

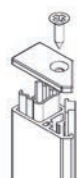
Caches profilé magnétique  
*Caps for magnetic profile*

Réf Code	N° pcs N° pieces	€
37R019321	2	25

Jeu de roulettes pour DM-T38 et DM-GI38  
*wheels for DM-T38 and DM-GI38*

Réf Code	N° pcs N° pieces	€
37R019322	2+2	40

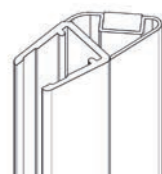
Bipolar magnet 45° L 210  
*Bipolar magnet 45° L 210*

Réf Code	N° pcs N° pieces	€
37R019323	1	35

## Dado Maxi

Pièces détachées  
*Spare parts*Jeu de roulettes  
*Sliding kit*

Réf Code	N° pcs N° pieces	€
37R019325	1	65

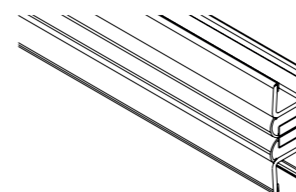
Aiment bipolaire 90° L 200  
*Bipolar magnet 90° L 200*

Réf Code	N° pcs N° pieces	€
37R019327	2	55

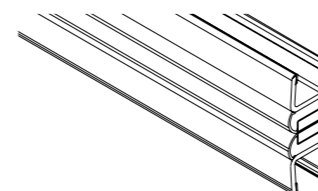
Aimant bipolaire 90° L 190  
*Bipolar magnet 90° L 190*

Réf Code	N° pcs N° pieces	€
37R019328	2	45

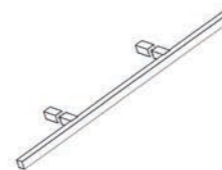
Poignée  
*Handle*

Réf Code	N° pcs N° pieces	€
37R019329	1	55

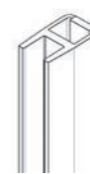
Aimant bipolaire 90° L 200  
*Bipolar magnet 90° L 200*

Réf Code	N° pcs N° pieces	€
37R019330	1	35

# Dado Maxi

Pièces détachées  
*Spare parts*

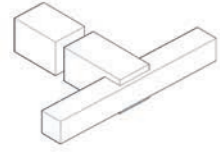

Poignée  
*Knob handle*

<b>Réf Code</b>	<b>N° pcs N° pieces</b>	<b>€</b>
37R019331	1	35

# Volo



versatile  
essentielle  
sans barrières

portes escamotables avec ouverture totale  
idéale pour personnes à mobilité réduite  
hauteur 200 cm

*versatile  
essential  
barrier free*

*pivoting doors with total opening  
suitable for disabled users  
height 200 cm*



# Volo

H 200 H 100  NEVERDROP®

PMR 

PROFILÉS PROFILES

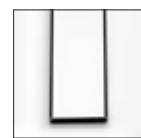

27 Tcrom®

VERRES GLASS



30 Transparent Clear 16 Satin



## DETAILS TECHNIQUES TECHNICAL DETAILS

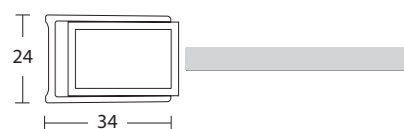

Art. 1125 profilé mural + Art. 1161 montant vertical  
Art. 1125 wall profile + art. 1161 vertical profile  
pour/for VO-PSO - VB-PSO - VA-PSO



Art. 966 profilé mural + Art. 261 montant vertical  
Art. 966 wall profile + art. 261 vertical profile  
pour/for VO-F - VA-PBA

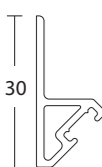

Art. 1128 profilé avec fermeture magnétique  
Art. 1128 magnetic closing  
pour/for VO-PSO



Charnière centrale montée sur came de levage  
Central raising hinge



Charnière latérale montée sur came de levage  
Profile raising hinge



Barre de renfort réglable  
Adjustable corner support



Double poignée chromée avec tampons, entraxe 160 mm  
Double chrome handle with shock absorber and interaxe 160 mm



Détail du double volet en version PMR  
Detail of double glass for disabilities shower enclosures



Poignée avec système de déclipage pour versions PMR  
Unlockable handle for disabilities shower enclosures

## INSTALLATIONS PREVUES ALLOWED INSTALLATIONS

en niche  
niche

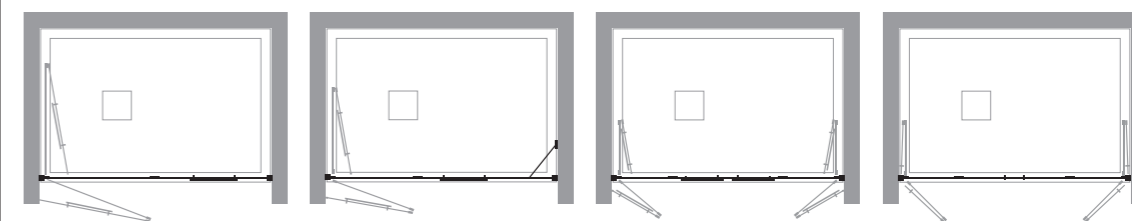
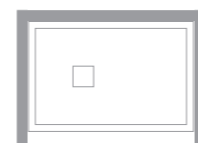

VO-PSO VO-PSO + VO-F VO-PSO + VO-PSO VA-PSO + VA-PSO

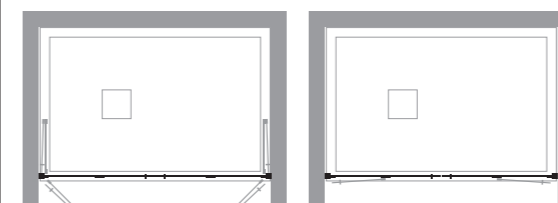

VB-PSO + VB-PSO VA-PBA + VA-PBA

en angle  
corner

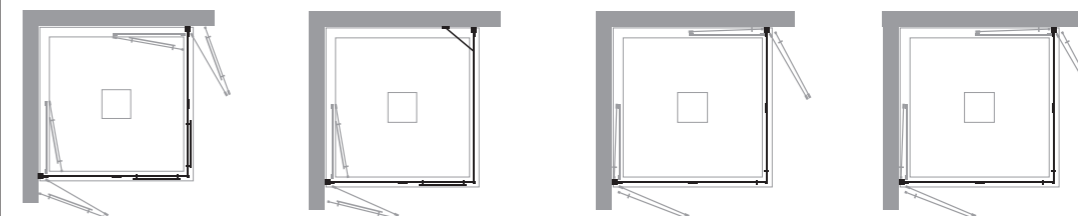
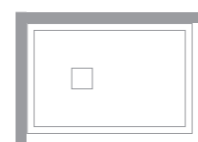

VO-PSO + VO-PSO VO-PSO + VO-F VA-PSO + VA-PSO VB-PSO + VB-PSO

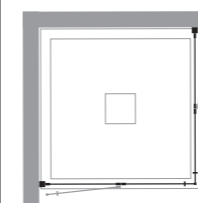

VA-PBA + VA-PBA

installations spéciales  
special installations

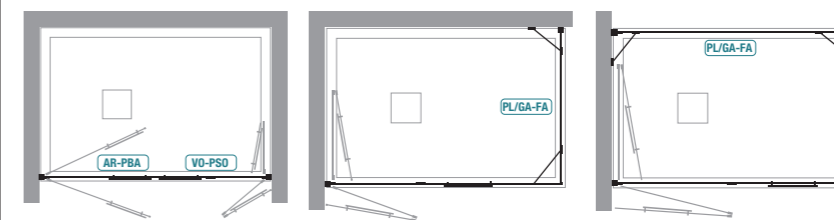
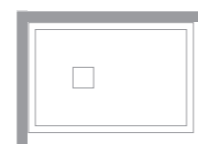

VO-PSO + AR-PBA [\*] VO-PSO + VO-F + PL-FA (\*) VO-PSO + VO-F + PL-FA (\*)

[\*] Dans les modèles VO-PSO + VO-PSO, en niche et en angle, un côté peut être remplacé avec le même modèle de la série Aria: VO-PSO + AR-PBA  
In VO-PSO + VO-PSO niche and corner versions, one side can be replaced with the same model from Volo range: VO-PSO + AR-PBA

(\*) Il est possible d'ajouter un troisième côté avec la paroi fixe additionnelle de la gamme Pluma: VO-PSO + VO-F + PL-FA  
It is possible to obtain three sides versions adding a fixed panel from Pluma range: VO-PSO + VO-F + PL-FA

Porte de douche avec ouverture repliable. Combinée avec **VO-PSO** ou avec **VO-F** forme une paroi en angle ou en niche

Bi-folding shower door - niche. Combined with **VO-PSO** or **VO-F** can compose corner shower enclosures



### CARACTÉRISTIQUES FEATURES

Hauteur 200 cm  
Verre trempé de sécurité 6 mm  
Profilés en aluminium anodisé Tcrom®  
Produit NON réversible  
Poignée incluse  
Accessible aux PMR (Personnes Mobilité Réduite)

200 cm high  
Tempered glass 6 mm thick  
Profiles in anodized aluminium Tcrom® finishing  
NOT reversible product  
Handle included  
Suitable for disabled users

### INFOS TECHNIQUES TECHNICAL INFORMATION

Kit traitement Neverdrop® inclus  
Décographie sur demande en verre transparent  
Compensation faux aplombs  
Réglage total 2 cm  
Charnière murale relevable, +/- 90°  
Fermeture magnétique  
Profilé d'extension 1,5 cm finition Tcrom® inclus

Neverdrop® set included  
Decoprinting on demand on clear glass  
Adjustment of out of square walls  
Total extension 2 cm  
Wall raising hinge +/- 90° rotation  
Magnetic closing system  
Extension profile 1,5 cm included

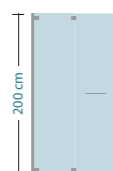
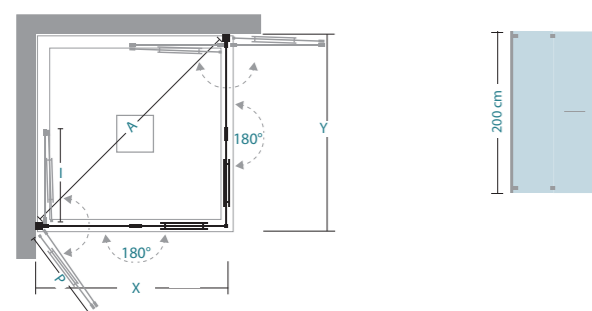

### Mesures standard Standard sizes

X	I	nr.	(Kg max)	X	I	nr.	(Kg max)
58-60	29	1	21	93-95	46,5	1	33
63-65	31,5	1	23	98-100	49	1	34
68-70	34	1	25	103-105	51,5	1	36
73-75	36,5	1	26	108-110	54	1	38
78-80	39	1	28	113-115	56,5	1	39
83-85	41,5	1	29	118-120	59	1	40
88-90	44	1	31				

GA LH

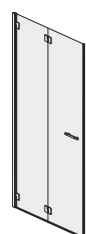

DR RH



### ATTENTION

Spécifier en cas de montage au sol  
(formulaire relevé des mesures page 404)

### WARNING

Specify in case of floor installation  
(measures form page 404)

Décographie - L max 135 cm Decoprinting - L max 135 cm	€	Mastic SPARTAN® SPARTAN® sealing	€
à ajouter to add	71	Réf / Code 36B010010	30

### INSTALLATIONS PREVUES

en niche niche

VO-PSO

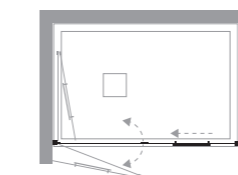

### ALLOWED INSTALLATIONS

en niche niche

VO-PSO+VO-PSO (\*)

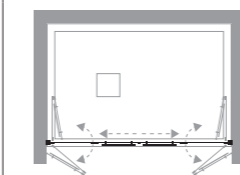

en niche niche

VO-PSO+VO-F

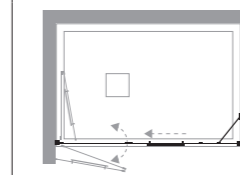

en angle corner

VO-PSO+VO-PSO (\*)

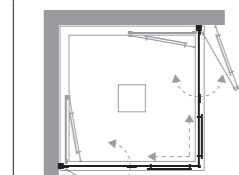

en angle corner

VO-PSO+VO-F

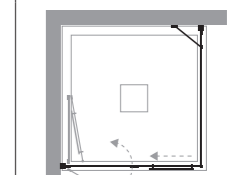

(\*) Dans les versions en niche **VO-PSO+VO-PSO** et en angle **VO-PSO+VO-PSO** une des deux coté peut être remplacée par le modèle équivalent Aria: en niche **VO-PSO+AR-PBA** et en angle **VO-PSO+AR-PBA**

(\*) In **VO-PSO + VO-PSO** niche and **VO-PSO + VO-PSO** corner configurations one side can be replaced by equivalent size from Aria range: niche **VO-PSO + AR-PBA** and corner **VO-PSO + AR-PBA**

## VO-PSO

POUR MONTAGE EN NICHE OU EN ANGLE

FOR NICHE OR CORNER INSTALLATION

### Mesures standard

### Standard sizes

Réf GA LH Code	Réf DR RH Code	réglage extension	finitions profilés profiles finishing	30 Transparent Clear	16 Satin
12P040060	12P030060	57,5-59,5	Tcrom®	786	976
12P040065	12P030065	62,5-64,5	Tcrom®	799	999
12P040070	12P030070	67,5-69,5	Tcrom®	807	1.018
12P040075	12P030075	72,5-74,5	Tcrom®	816	1.048
12P040080	12P030080	77,5-79,5	Tcrom®	828	1.066
12P040085	12P030085	82,5-84,5	Tcrom®	838	1.089
12P040090	12P030090	87,5-89,5	Tcrom®	845	1.108
12P040095	12P030095	92,5-94,5	Tcrom®	858	1.144
12P040100	12P030100	97,5-99,5	Tcrom®	871	1.161
12P040105	12P030105	102,5-104,5	Tcrom®	883	1.186
12P040110	12P030110	107,5-109,5	Tcrom®	891	1.203
12P040115	12P030115	112,5-114,5	Tcrom®	900	1.228
12P040120	12P030120	117,5-119,5	Tcrom®	912	1.247

### Mesures spéciales L / H

### Special sizes L / H

Réf GA LH Code	Réf DR RH Code	sur mesure bespoke	finitions profilés profiles finishing	30 Transparent Clear	16 Satin
12P049001	12P039001	58 < L < 65	Tcrom®	915	1.112
12P049001	12P039001	66 < L < 85	Tcrom®	950	1.206
12P049001	12P039001	86 < L < 105	Tcrom®	996	1.299
12P049001	12P039001	106 < L < 140	Tcrom®	1.142	1.491

Toute commande de parois sur mesure sans schéma technique ne sont pas acceptées  
Orders for special shower enclosures without related drawing are not processed

Le prix de la H sur mesure peut être trouvé dans le schéma **Mesures spéciales L / H** selon la L de la paroi douche  
Bespoke H price can be found in the **Special sizes L / H** chart on the basis of the L showers panel

Mesures spéciales Special sizes	Disponibilité Availability
------------------------------------	-------------------------------

H max 210 cm  
L min 58 cm  
L max 140 cm

■ STOCK

Pièces détachées Spare parts	418
Formulaire relevé des mesures Measures form	400
Profilés spéciaux Special sizes profiles	410
Accessoires Accessories	415

Paroi fixe pour montage en ligne ou en angle  
Fixed panel for line or corner installation

Paroi fixe pour montages en ligne ou en angle. Combinable avec **VO-PSO** pour former une paroi en niche ou en angle

Fixed panel, in-line or side mounting. Can be combined with **VO-PSO** to compose niche or corner shower enclosures



#### CARACTÉRISTIQUES FEATURES

Hauteur 200 cm  
Verre trempé de sécurité 6 mm  
Profilés en aluminium anodisé Tcrom®  
Produit réversible  
Accessible aux PMR (Personnes Mobilité Réduite)

200 cm high  
Tempered glass 6 mm thick  
Profiles in anodized aluminium Tcrom® finishing  
Reversible product  
Suitable for disabled users

#### INFOS TECHNIQUES TECHNICAL INFORMATION

Kit traitement Neverdrop® inclus  
Décographie sur demande en verre transparent  
Compensation faux aplombs  
Réglage total 2 cm  
Fermeture magnétique  
Profilé d'extension 1,5 cm finition Tcrom® inclus

Neverdrop® set included  
Decoprinting on demand on clear glass  
Adjustment of out of square walls  
Total extension 2 cm  
Magnetic closing system  
Extension profile 1,5 cm included

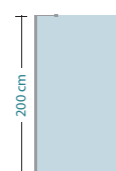
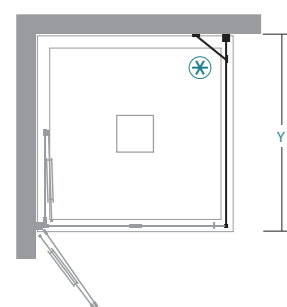

#### Mesures standard Standard sizes

Y										nr.	(Kg max)
42,5-44,5										1	16
47,5-49,5										1	17
57,5-59,5										1	21
67,5-69,5										1	24
77,5-79,5										1	27
87,5-89,5										1	31

Décographie - L max 135 cm Decoprinting - L max 135 cm		Mastic SPARTAN® SPARTAN® sealing	
€	Réf / Code	€	
à ajouter to add	36	36B010010	30

#### INSTALLATIONS PREVUES

en niche *niche*

VO-F+VO-PSO

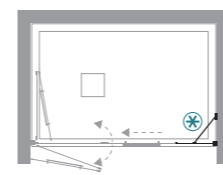

#### ALLOWED INSTALLATIONS

en angle *corner*

VO-F+VO-PSO

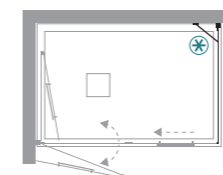

en angle *corner*

VO-F+VO-PSO+PL-FA (\*)

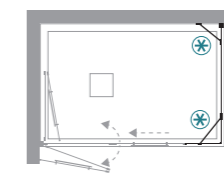

à 3 cotés *3 sides*

VO-F+VO-PSO+PL-FA (\*)

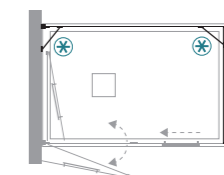

(\*) Il est possible d'obtenir une paroi à 3 cotés en ajoutant Pluma PL-FA au VO-F

(\*) It is possible to compose 3-sides shower enclosures by combining VO-F and Pluma PL-FA

## VO-F

POUR MONTAGE EN LIGNE OU EN ANGLE

FOR IN LINE OR CORNER INSTALLATION

#### Mesures standard

Réf Code	réglage extension	finitions profilés profiles finishing	30 Transparent Clear	16 Satin
12F020045	42,5-44,5	Tcrom®	355	495
12F020050	47,5-49,5	Tcrom®	377	519
12F020060	57,5-59,5	Tcrom®	398	560
12F020070	67,5-69,5	Tcrom®	413	602
12F020080	77,5-79,5	Tcrom®	439	652
12F020090	87,5-89,5	Tcrom®	457	693

#### Standard sizes

#### Mesures spéciales L / H

Réf Code	sur mesure bespoke	finitions profilés profiles finishing	30 Transparent Clear	16 Satin
12F029001	12 < L < 45	Tcrom®	449	560
12F029001	46 < L < 75	Tcrom®	514	693
12F029001	76 < L < 105	Tcrom®	582	833
12F029001	106 < L < 135	Tcrom®	647	967
12F029001	136 < L < 155	Tcrom®	693	1.060
12F029001	156 < L < 180	Tcrom®	723	1.130

#### Special sizes L / H

☒ ☒ Bras de renfort réglable et orientable inclus, finition Tcrom®  
Strengthening support included - Tcrom® finishing

☒ Toute commande de parois sur mesure sans schéma technique ne sont pas acceptées  
Orders for special shower enclosures without related drawing are not processed

H Le prix de la H sur mesure peut être trouvé dans le schéma **Mesures spéciales L / H** selon la L de la paroi douche  
Bespoke H price can be found in the **Special sizes L / H** chart on the basis of the L showers panel

Mesures spéciales Special sizes	Disponibilité Availability
	■ STOCK

H max 210 cm  
L min 12 cm  
L max 180 cm

Pièces détachées Spare parts	418
Formulaire relevé des mesures Measures form	400
Profilés spéciaux Special sizes profiles	410
Accessoires Accessories	415

Porte de douche repliable et pivotante. Combinée avec VA-PSO forme une paroi en angle ou en niche

*Bi-folding shower door with safety opening - niche.  
Combined with VA-PSO can compose corner shower enclosures*



#### CARACTÉRISTIQUES FEATURES

Hauteur 200 cm  
Verre trempé de sécurité 6 mm  
Profilés en aluminium anodisé Tcrom®  
Produit NON réversible  
Poignée déclinable incluse  
Accessible aux PMR (Personnes Mobilité Réduite)

*200 cm high  
Tempered glass 6 mm thick  
Profiles in anodized aluminium Tcrom® finishing  
NOT reversible product  
Unlockable handle included  
Suitable for disabled users*

#### INFOS TECHNIQUES TECHNICAL INFORMATION

Kit traitement Neverdrop® inclus  
Décoprinting sur demande en verre transparent  
Compensation faux aplombs  
Réglage total 2 cm  
Charnière murale relevable, +/- 90°  
Charnière centrale relevable 180°  
Fermeture magnétique  
Profilé d'extension 1,5 cm finition Tcrom® inclus

*Neverdrop® set included  
Decoprinting on demand on clear glass  
Adjustment of out of square walls  
Total extension 2 cm  
Wall raising hinge +/- 90° rotation  
Central raising hinge for 180° rotation  
Magnetic closing system  
Extension profile 1,5 cm included*

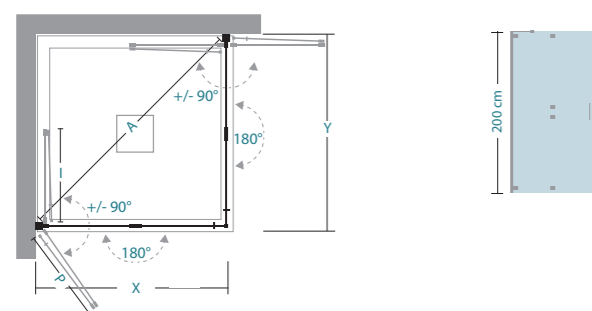

SX-GA-links DX-DR-rechts

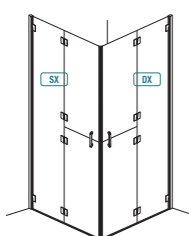

Décoprinting - L max 135 cm Decoprinting - L max 135 cm	Mastic SPARTAN® SPARTAN® sealing		
€	Réf / Code	€	
à ajouter to add	106	36B010010	30

#### Mesures standard Standard sizes

X	I	nr.	(Kg max)	X	I	nr.	(Kg max)
58-60	29	1	21	93-95	46,5	1	32
63-65	31,5	1	22	98-100	49	1	34
68-70	34	1	24	103-105	51,5	1	36
73-75	36,5	1	26	108-110	54	1	37
78-80	39	1	27	113-115	56,5	1	39
83-85	41,5	1	29	118-120	59	1	40
88-90	44	1	31				

#### ATTENTION WARNING

Spécifier en cas de montage au sol  
(formulaire relevé des mesures page 404)

*Specify in case of floor installation  
(measures form page 404)*

#### INSTALLATIONS PREVUES

en niche *niche*

VA-PSO+VA-PSO

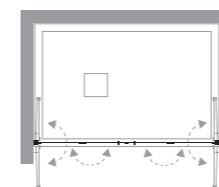

#### ALLOWED INSTALLATIONS

en angle *corner*

VA-PSO+VA-PSO

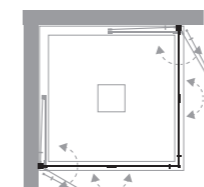

## VA-PSO

POUR MONTAGE EN NICHE OU EN ANGLE  
FOR NICHE OR CORNER INSTALLATION

#### Mesures standard

Réf GA LH Code	Réf DR RH Code	réglage extension	Standard sizes finitions profilés profiles finishing	30 Transparent Clear	16 Satin
12P130060	12P120060	58-60	Tcrom®	902	1.034
12P130065	12P120065	63-65	Tcrom®	912	1.051
12P130070	12P120070	68-70	Tcrom®	920	1.064
12P130075	12P120075	73-75	Tcrom®	929	1.086
12P130080	12P120080	78-80	Tcrom®	929	1.086
12P130085	12P120085	83-85	Tcrom®	950	1.116
12P130090	12P120090	88-90	Tcrom®	957	1.127
12P130095	12P120095	93-95	Tcrom®	970	1.151
12P130100	12P120100	98-100	Tcrom®	981	1.168
12P130105	12P120105	103-105	Tcrom®	994	1.192
12P130110	12P120110	108-110	Tcrom®	1.001	1.203
12P130115	12P120115	113-115	Tcrom®	1.010	1.221
12P130120	12P120120	118-120	Tcrom®	1.022	1.238

#### Mesures spéciales

Special sizes  
NON RÉALISABLE  
NOT AVAILABLE

Pièces détachées Spare parts	418
Formulaire relevé des mesures Measures form	400
Profilés spéciaux Special sizes profiles	410
Accessoires Accessories	415



Paroi de douche avec ouverture escamotable et pivotante. Combinée avec **VB-PSO** forme une paroi en angle ou en niche

*Bi-folding shower door with safety opening - niche. Combined with **VB-PSO** can compose corner shower enclosures*



#### CARACTÉRISTIQUES FEATURES

Hauteur 100 cm  
Verre trempé de sécurité 6 mm  
Profilés en aluminium anodisé Tcrom®  
Produit NON réversible  
Poignée incluse  
Accessible aux PMR (Personnes Mobilité Réduite)

*100 cm high  
Tempered glass 6 mm thick  
Profiles in anodized aluminium Tcrom® finishing  
NOT reversible product  
Handle included  
Suitable for disabled users*

#### INFOS TECHNIQUES TECHNICAL INFORMATION

Kit traitement Neverdrop® inclus  
Décoprinting sur demande en verre transparent  
Compensation faux aplombs  
Réglage total 2 cm  
Charnière murale relevable, +/- 90°  
Charnière centrale relevable 180°  
Fermeture magnétique  
Profilé d'extension 1,5 cm finition Tcrom® inclus

*Neverdrop® set included  
Decoprinting on demand on clear glass  
Adjustment of out of square walls  
Total extension 2 cm  
Wall raising hinge +/- 90° rotation  
Central raising hinge for 180° rotation  
Magnetic closing system  
Extension profile 1,5 cm included*

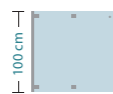
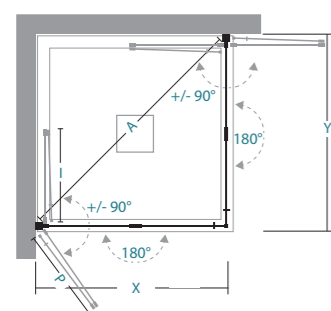

SX-GA-links DX-DR-rechts

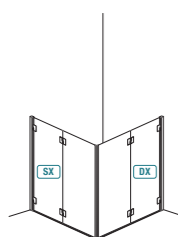

Décoprinting - L max 135 cm Decoprinting - L max 135 cm		Mastic SPARTAN® SPARTAN® sealing	
€	Réf / Code	€	
à ajouter to add	71	36B010010	30

#### Mesures standard Standard sizes

X	I	nr.	(Kg max)	X	I	nr.	(Kg max)
58-60	29	1	11	93-95	46,5	1	18
63-65	31,5	1	12	98-100	49	1	19
68-70	34	1	13	103-105	51,5	1	20
73-75	36,5	1	14	108-110	54	1	21
78-80	39	1	15	113-115	56,5	1	22
83-85	41,5	1	16	118-120	59	1	23
88-90	44	1	17				

#### ATTENTION WARNING

Spécifier en cas de montage au sol  
(formulaire relevé des mesures page 404)

*Specify in case of floor installation  
(measures form page 404)*

#### INSTALLATIONS PREVUES

en niche *niche*

VB-PSO+VB-PSO

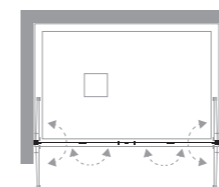

#### ALLOWED INSTALLATIONS

en angle *corner*

VB-PSO+VB-PSO

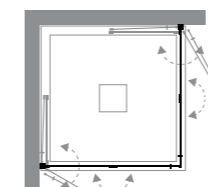

## VB-PSO

POUR MONTAGE EN NICHE OU EN ANGLE  
FOR NICHE OR CORNER INSTALLATION

#### Mesures standard

Réf GA LH Code	Réf DR RH Code	réglage extension	Standard sizes finitions profilés profiles finishing	30 Transparent Clear	16 Satin
12P110060	12P100060	58-60	Tcrom®	581	690
12P110065	12P100065	63-65	Tcrom®	587	701
12P110070	12P100070	68-70	Tcrom®	591	708
12P110075	12P100075	73-75	Tcrom®	596	725
12P110080	12P100080	78-80	Tcrom®	601	731
12P110085	12P100085	83-85	Tcrom®	607	743
12P110090	12P100090	88-90	Tcrom®	611	754
12P110095	12P100095	93-95	Tcrom®	618	766
12P110100	12P100100	98-100	Tcrom®	627	784
12P110105	12P100105	103-105	Tcrom®	634	796
12P110110	12P100110	108-110	Tcrom®	638	807
12P110115	12P100115	113-115	Tcrom®	646	824
12P110120	12P100120	118-120	Tcrom®	652	830

#### Mesures spéciales

Special sizes  
NON RÉALISABLE  
NOT AVAILABLE

Pièces détachées Spare parts	418
Formulaire relevé des mesures Measures form	400
Profilés spéciaux Special sizes profiles	410
Accessoires Accessories	415

# Volo

Porte de douche pivotante +/-90°. Combinée avec **VA-PBA** forme une paroi en niche ou en angle

*Pivoting shower door +/-90°. Combined with **VB-PBA** can compose niche or corner shower enclosures*



## CARACTÉRISTIQUES FEATURES

Hauteur 200 cm  
Verre trempé de sécurité 6 mm  
Profils en aluminium anodisé Tcrom®  
Produit NON réversible  
Poignée déclipable incluse  
Accessible aux PMR (Personnes Mobilité Réduite)

*200 cm high  
Tempered glass 6 mm thick  
Profiles in anodized aluminium Tcrom® finishing  
NOT reversible product  
Unlockable handle included  
Suitable for disabled users*

## INFOS TECHNIQUES TECHNICAL INFORMATION

Kit traitement Neverdrop® inclus  
Décographie sur demande en verre transparent  
Compensation faux aplombs  
Réglage total 2 cm  
Charnière centrale relevable 180°  
Fermeture magnétique  
Profilé d'extension 1,5 cm finition Tcrom® inclus

*Neverdrop® set included  
Decopyrinting on demand on clear glass  
Adjustment of out of square walls  
Total extension 2 cm  
Central raising hinge for 180° rotation  
Magnetic closing system  
Extension profile 1,5 cm included*

Porte pivotante avec élément fixe et volets déclipables  
*Hinged door*

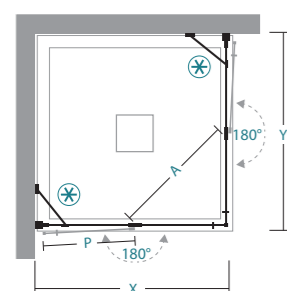

## Mesures standard Standard sizes

X	P									nr.	(Kg max)
78-80	39									1	27
83-85	42									1	29
88-90	44									1	30
93-95	47									1	32
98-100	49									1	34
103-105	52									1	35
108-110	54									1	37
113-115	57									1	39
118-120	59									1	40

## ATTENTION WARNING

Spécifier en cas de montage au sol  
(formulaire relévé des mesures page 404)

*Specify in case of floor installation  
(measures form page 404)*

## SX-GA-links DX-DR-rechts

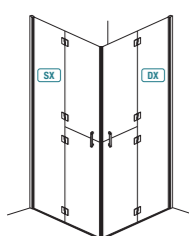

à ajouter to add	€	36B010010	€
Décographie - L max 135 cm Decopyrinting - L max 135 cm		Mastic SPARTAN® SPARTAN® sealing	
	106	Réf / Code	30

## INSTALLATIONS PREVUES

en niche *niche*

VA-PBA+VA-PBA

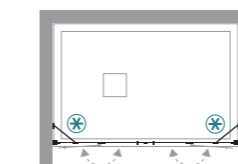

## ALLOWED INSTALLATIONS

en angle *corner*

VA-PBA+VA-PBA

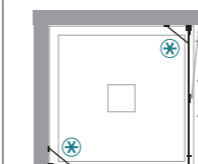

# VA-PBA

POUR MONTAGE EN NICHE OU EN ANGLE  
*FOR NICHE OR CORNER INSTALLATION*

## Mesures standard

Réf GA LH Code	Réf DR RH Code	réglage extension	Standard sizes finitions profilés profiles finishing	30 Transparent Clear	16 Satin
12P150080	12P140080	78-80	Tcrom®	729	888
12P150085	12P140085	83-85	Tcrom®	734	900
12P150090	12P140090	88-90	Tcrom®	752	929
12P150095	12P140095	93-95	Tcrom®	757	941
12P150100	12P140100	98-100	Tcrom®	773	964
12P150105	12P140105	103-105	Tcrom®	786	976
12P150110	12P140110	108-110	Tcrom®	792	999
12P150115	12P140115	113-115	Tcrom®	805	1.010
12P150120	12P140120	118-120	Tcrom®	812	1.034

Bras de renfort réglable et orientable inclus, finition Tcrom®  
*Strengthening support included - Tcrom® finishing*

Mesures spéciales

*Special sizes*

NON RÉALISABLE  
*NOT AVAILABLE*

Pièces détachées <i>Spare parts</i>	418
Formulaire relévé des mesures <i>Measures form</i>	400
Profilés spéciaux <i>Special sizes profiles</i>	410
Accessoires <i>Accessories</i>	415

## Volo

Pièces détachées  
Spare parts

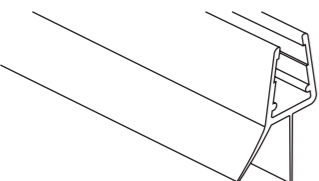
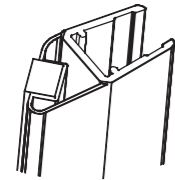
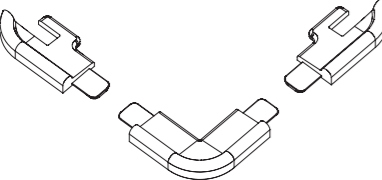
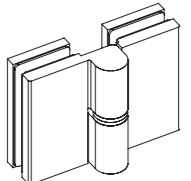
	Support standard verre/mur L 100 (avec dev.) <i>Glass-wall standard support L 100 (with div.)</i>		
	<b>Réf Code</b>		<b>€</b>
	36S117002		80
	Joint double lèvre L 100 <i>Double fin seal L 100</i>		
	<b>Réf Code</b>	<b>N° pcs N° pieces</b>	<b>€</b>
	37R019022	1	25
	Aimants bipolaires 45° L 210 <i>Pair of bipolar magnet 45° L 190</i>		
	<b>Réf Code</b>	<b>N° pcs N° pieces</b>	<b>€</b>
	37R019103	2	45
	Jeu pièces de jonction <i>Connection parts</i>		
	<b>Réf Code</b>	<b>N° pcs N° pieces</b>	<b>€</b>
	37R019134	1	35
	Charnière centrale DR <i>Central hinge Rh</i>		
	<b>Réf Code</b>	<b>N° pcs N° pieces</b>	<b>€</b>
	37R019202	1	75

## Volo

Pièces détachées  
Spare parts

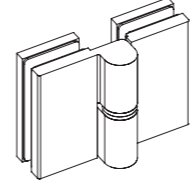
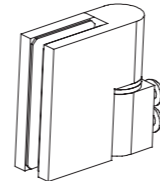
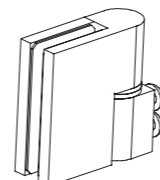
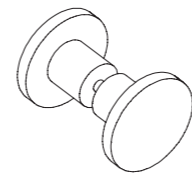
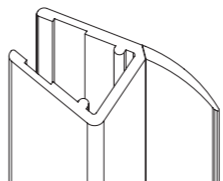
	Charnière centrale GA <i>Central hinge Lh</i>		
	<b>Réf Code</b>	<b>N° pcs N° pieces</b>	<b>€</b>
	37R019203	1	75
	Charnière murale DR <i>Wall Hinge RH</i>		
	<b>Réf Code</b>	<b>N° pcs N° pieces</b>	<b>€</b>
	37R019204	1	55
	Charnière murale GA <i>Wall Hinge LH</i>		
	<b>Réf Code</b>	<b>N° pcs N° pieces</b>	<b>€</b>
	37R019205	1	55
	Poignée VOLO H 100 <i>Handle set</i>		
	<b>Réf Code</b>	<b>N° pcs N° pieces</b>	<b>€</b>
	37R019207	2	35
	Joint lèvre verticale L 202 <i>Vertical fin seal L 202</i>		
	<b>Réf Code</b>	<b>N° pcs N° pieces</b>	<b>€</b>
	37R019208		40

## Volo

Pièces détachées  
*Spare parts*

Poignée déclinable  
*Unlocking Handle*

Réf Code	N° pcs N° pieces	€
37R019209	1	120

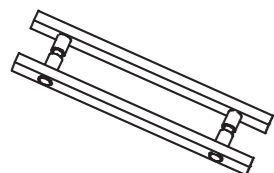

Poignée  
*Handle*

Réf Code	N° pcs N° pieces	€
37R019210	1	65

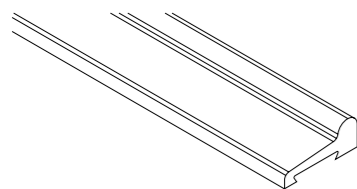

Baguette étanchéité Volo/PMR L 120  
*Anti-leakage profile Volo/PMR L 120*

Réf Code	€
37R019220	45

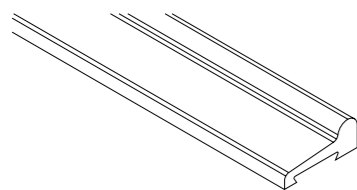

Baguette étanchéité 45° H 120  
*Anti-leakage profile 45° H 120*

Réf Code	€
37R019224	45

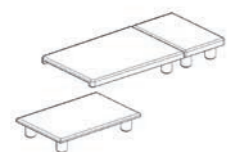

Cache-vis  
*Screw caps*

Réf Code	N° pcs N° pieces	€
37R019243	2	25

## Volo

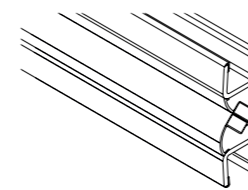
Pièces détachées  
*Spare parts*

Aimant bipolaire 45° L 200  
*Bipolar magnet 45° L 200*

Réf Code	N° pcs N° pieces	€
37R019338	2	45



## Aria



versatile  
essentielle  
sans barrières

porte pivotante avec ouverture totale  
idéale pour personnes à mobilité réduite  
hauteur 200 cm

versatile  
essential  
barrier free

pivoting doors with total opening  
suitable for disabled users  
height 200 cm

# Aria



PROFILÉS / PROFILES

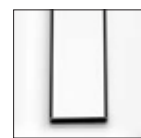

27 Tcrom®

VERRES / GLASS



30 Transparent Clear    16 Satin



DETAILS TECHNIQUES / TECHNICAL DETAILS

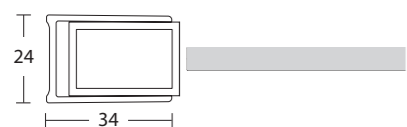

Art. 1125 profilé mural + Art. 1161 montant vertical  
Art. 1125 wall profile + Art. 1161 vertical profile  
pour/for AR-PBA

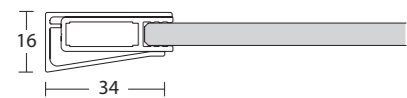

Art. 966 profilé mural + Art. 261 montant vertical  
Art. 966 wall profile + Art. 261 vertical profile  
pour/for AR-F

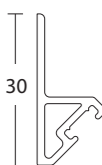

Art.1128 profilé avec fermeture magnétique  
Art. 1128 magnetic closing  
pour/for AR-PBA



Charnière latérale montée sur came de levage  
Profile raising hinge



Barre de renfort réglable  
Adjustable corner support



Double poignée chromée avec tampons, entraxe 160 mm  
Double chrome handle with shock absorber and interaxe 160 mm

INSTALLATIONS PREVUES / ALLOWED INSTALLATIONS

en niche / niche

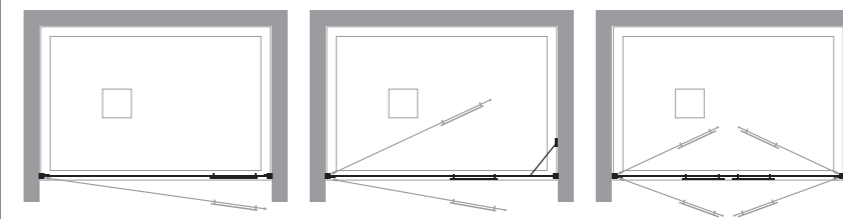
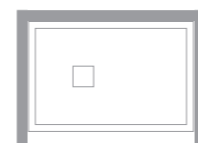

AR-PBA

AR-PBA + AR-F

AR-PBA + AR-PBA

en angle / corner

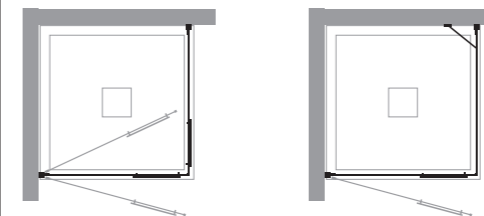
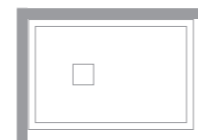

AR-PBA + AR-PBA

AR-PBA + AR-F

installations spéciales / special installations

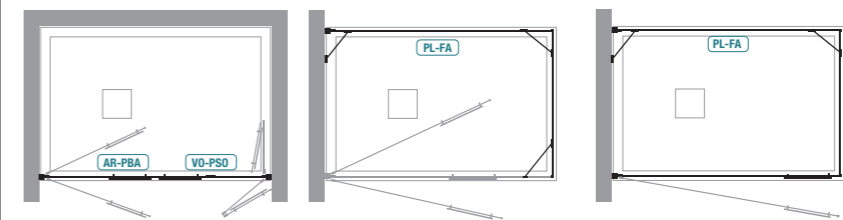

AR-PBA + VO-PSO [ \* ]

AR-PBA + 2xAR-F + PL-FA ( \* )

AR-PBA + AR-F + PL-FA ( \* )

[ \* ] Dans les modèles AR-PBA + AR-PBA en niche ou en angle, un côté peut être remplacé avec un modèle de la gamme Volo: AR-PBA+VO-PSO  
In AR-PBA + AR-PBA niche and corner versions, one side can be replaced with the same model from Volo range: AR-PBA + VO-PSO

( \* ) Il est possible d'ajouter un troisième côté avec la paroi fixe additionnelle de la gamme Pluma: AR-PBA + AR-F + PL-FA  
It is possible to obtain three sides versions adding a fixed panel from Pluma range: AR-PBA + AR-F + PL-FA

# Aria

Porte de douche pivotante. Combinable avec **AR-PBA** ou avec **AR-F** pour former une paroi en ligne ou en angle

*Hinged door. Can be combined with AR-PBA or AR-F to compose niche or corner shower enclosures*



## CARACTÉRISTIQUES FEATURES

Hauteur 200 cm  
Verre trempé de sécurité 6 mm  
Profils en aluminium anodisé Tcrom®  
Produit NON réversible  
Poignée incluse  
Accessible aux PMR (Personnes Mobilité Réduite)

*200 cm high  
Tempered glass 6 mm thick  
Profiles in anodized aluminium Tcrom® finishing  
NOT reversible product  
Handle included  
Suitable for disabled users*

## INFOS TECHNIQUES TECHNICAL INFORMATION

Kit traitement Neverdrop® inclus  
Décographie sur demande en verre transparent  
Compensation faux aplombs  
Réglage total 2 cm  
Charnière murale relevable, +/- 90°  
Fermeture magnétique  
Profilé d'extension 1,5 cm finition Tcrom® inclus

*Neverdrop® set included  
Decoprinting on demand on clear glass  
Adjustment of out of square walls  
Total extension 2 cm  
Wall raising hinge +/- 90° rotation  
Magnetic closing system  
Extension profile 1,5 cm included*

Porte pivotante  
*Hinged door*

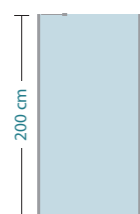
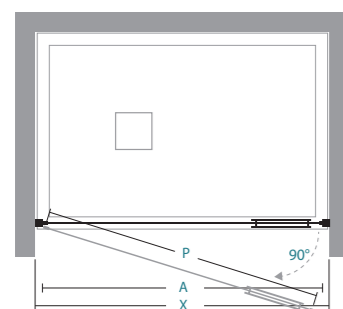

## Mesures standard Standard sizes

X	A	P								nr.	(Kg max)
32,5-34,5	24	26								1	13
37,5-39,5	29	31								1	15
42,5-44,5	34	36								1	16
47,5-49,5	39	41								1	18
57,5-59,5	49	51								1	21
67,5-69,5	59	61								1	24
77,5-79,5	69	71								1	28
87,5-89,5	79	81								1	31

GA LH



DR RH



## ATTENTION

Spécifier en cas de montage au sol (formulaire relevé des mesures page 404)

*Specify in case of floor installation (measures form page 404)*

## WARNING

Décographie - L max 135 cm Decoprinting - L max 135 cm	€	Mastic SPARTAN® SPARTAN® sealing	€
		Réf / Code	
à ajouter to add	36	36B010010	30

## INSTALLATIONS PREVUES

## ALLOWED INSTALLATIONS

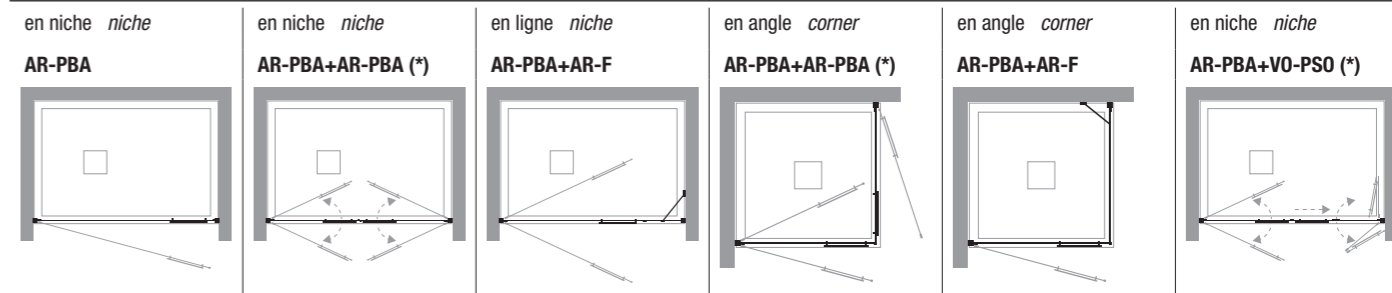

(\* ) Dans les versions en niche **AR-PBA+AR-PBA** et en angle **AR-PBA+AR-PBA** une des deux cotés peut être remplacée par le modèle équivalent Volo: en niche **AR-PBA+VO-PSO** et en angle **AR-PBA+VO-PSO**  
(\* ) *In AR-PBA + AR-PBA niche and AR-PBA + AR-PBA corner configurations one side can be replaced by equivalent size of Volo range: niche AR-PBA + VO-PSO and corner AR-PBA + VO-PSO*

## AR-PBA

POUR MONTAGE EN NICHE OU EN ANGLE

FOR NICHE OR CORNER INSTALLATION

### Mesures standard

### Standard sizes

Réf GA LH Code	Réf DR RH Code	réglage extension	finitions profilés profiles finishing	30	Transparent Clear	16	Satin
12P020035	12P010035	32,5-34,5	Tcrom®		597		717
12P020040	12P010040	37,5-39,5	Tcrom®		607		735
12P020045	12P010045	42,5-44,5	Tcrom®		619		759
12P020050	12P010050	47,5-49,5	Tcrom®		630		784
12P020060	12P010060	57,5-59,5	Tcrom®		648		831
12P020070	12P010070	67,5-69,5	Tcrom®		670		874
12P020080	12P010080	77,5-79,5	Tcrom®		693		928
12P020090	12P010090	87,5-89,5	Tcrom®		713		994

### Mesures spéciales L / H

### Special sizes L / H

Réf GA LH Code	Réf DR RH Code	sur mesure bespoke	finitions profilés profiles finishing	30	Transparent Clear	16	Satin
12P029001	12P019001	21 < L < 45	Tcrom®		676		810
12P029001	12P019001	46 < L < 65	Tcrom®		711		891
12P029001	12P019001	66 < L < 85	Tcrom®		746		973
12P029001	12P019001	86 < L < 95	Tcrom®		793		1.060

ⓘ Pour dim inf à 34 cm, la poignée est montée en verticale  
*For size < 34 cm handle will be in vertical position*

ⓘ Toute commande de parois sur mesure sans schéma technique ne sont pas acceptées  
*Orders for special shower enclosures without related drawing are not processed*

**H** Le prix de la **H** sur mesure peut être trouvé dans le schéma **Mesures spéciales L / H** selon la **L** de la paroi douche  
*Bespoke H price can be found in the Special sizes L / H chart on the basis of the L showers panel*

Mesures spéciales  
Special sizes

H max	210 cm
L min	22 cm
L max	95 cm

Pièces détachées Spare parts	418
Formulaire relevé des mesures Measures form	400
Profilés spéciaux Special sizes profiles	410
Accessoires Accessories	415

## Aria

Paroi fixe pour montages en ligne ou en angle. Combinable avec **AR-PBA** pour former une paroi en niche ou en angle

Fixed panel, in-line or side mounting. Can be combined with **AR-PBA** to compose niche or corner shower enclosures



## CARACTÉRISTIQUES FEATURES

Hauteur 200 cm  
Verre trempé de sécurité 6 mm  
Profilés en aluminium anodisé Tcrom®  
Produit réversible  
Accessible aux PMR (Personnes Mobilité Réduite)

200 cm high  
Tempered glass 6 mm thick  
Profiles in anodized aluminium Tcrom® finishing  
Reversible product  
Suitable for disabled users

## INFOS TECHNIQUES TECHNICAL INFORMATION

Kit traitement Neverdrop® inclus  
Décopographie sur demande en verre transparent  
Compensation faux aplombs  
Réglage total 2 cm  
Fermeture magnétique  
Profilé d'extension 1,5 cm finition Tcrom® inclus

Neverdrop® set included  
Decoprinting on demand on clear glass  
Adjustment of out of square walls  
Total extension 2 cm  
Magnetic closing system  
Extension profile 1,5 cm included

Paroi fixe pour montage en ligne ou en angle  
Fixed panel for line or corner installation

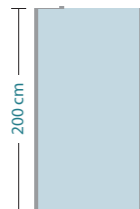
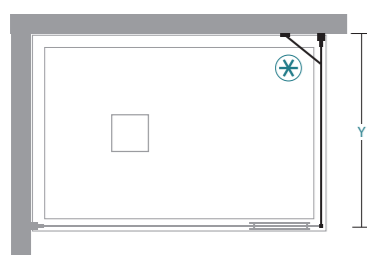

## Mesures standard Standard sizes

Y	nr.	(Kg max)
42,5-44,5	1	16
47,5-49,5	1	17
57,5-59,5	1	21
67,5-69,5	1	24
77,5-79,5	1	27
87,5-89,5	1	31

Décopgraphie - L max 135 cm Decoprinting - L max 135 cm		Mastic SPARTAN® SPARTAN® sealing	
€	Réf / Code	€	
à ajouter to add	36	36B010010	30

## INSTALLATIONS PREVUES

## ALLOWED INSTALLATIONS

en niche *niche*

AR-PBA+AR-F

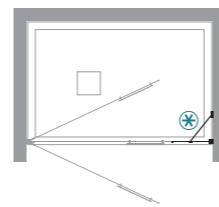

en angle *corner*

AR-PBA+AR-F

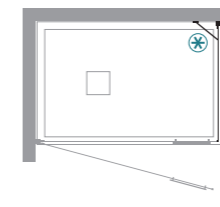

à 3 cotés *3 sides*

AR-PBA+AR-F+PL-FA

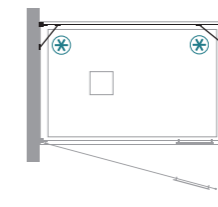

à 3 cotés *3 sides*

2xAR-F+AR-PBA+PL-FA

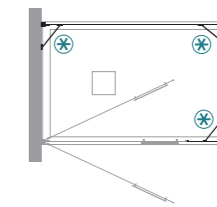

(\*) Il est possible d'obtenir une paroi à 3 cotés en ajoutant Pluma PL-FA au AR-F

(\*) It is possible to compose 3-sides shower enclosures by combining AR-F and Pluma PL-FA

## AR-F

POUR MONTAGE EN LIGNE OU EN ANGLE

FOR IN LINE OR CORNER INSTALLATION

## Mesures standard

## Standard sizes

Réf Code	réglage extension	finitions profilés profiles finishing	30	Transparent Clear	16	Satin
12F020045	42,5-44,5	Tcrom®		355		495
12F020050	47,5-49,5	Tcrom®		377		519
12F020060	57,5-59,5	Tcrom®		398		560
12F020070	67,5-69,5	Tcrom®		413		602
12F020080	77,5-79,5	Tcrom®		439		652
12F020090	87,5-89,5	Tcrom®		457		693

## Mesures spéciales L / H

## Special sizes L / H

Réf Code	sur mesure bespoke	finitions profilés profiles finishing	30	Transparent Clear	16	Satin
12F029001	12 < L < 45	Tcrom®		449		560
12F029001	46 < L < 75	Tcrom®		514		693
12F029001	76 < L < 105	Tcrom®		582		833
12F029001	106 < L < 135	Tcrom®		647		967
12F029001	136 < L < 155	Tcrom®		693		1.060
12F029001	156 < L < 180	Tcrom®		723		1.130

☒ ☒ Bras de renfort réglable et orientable inclus, finition Tcrom®  
Strengthening support included - Tcrom® finishing

☒ Toute commande de parois sur mesure sans schéma technique ne sont pas acceptées  
Orders for special shower enclosures without related drawing are not processed

H Le prix de la H sur mesure peut être trouvé dans le schéma Mesures spéciales L / H selon la L de la paroi douche  
Bespoke H price can be found in the Special sizes L / H chart on the basis of the L showers panel

Mesures spéciales Special sizes	Disponibilité Availability
	■ STOCK

H max 210 cm  
L min 12 cm  
L max 180 cm

Pièces détachées Spare parts	418
Formulaire relevé des mesures Measures form	400
Profilés spéciaux Special sizes profiles	410
Accessoires Accessories	415



## Aria

Pièces détachées  
Spare parts

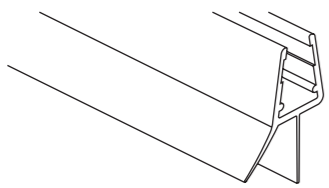
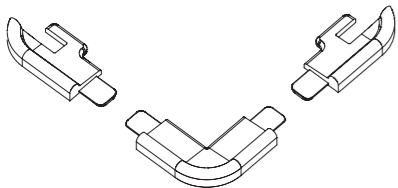
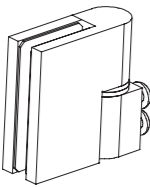
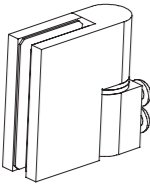
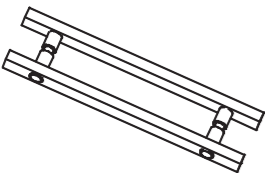
	Joint double lèvres L 100 <i>Double fin seal L 100</i>		
	Réf Code	N° pcs N° pieces	€
	37R019022	1	25
	Jeu pièces de jonction <i>Connection parts</i>		
	Réf Code	N° pcs N° pieces	€
	37R019134	1	35
	Charnière murale DR <i>Wall Hinge RH</i>		
	Réf Code	N° pcs N° pieces	€
	37R019204	1	55
	Charnière murale GA <i>Wall Hinge LH</i>		
	Réf Code	N° pcs N° pieces	€
	37R019205	1	55
	Poignée <i>Handle</i>		
	Réf Code	N° pcs N° pieces	€
	37R019210	1	65

## Aria

Pièces détachées  
Spare parts

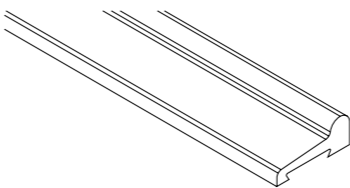
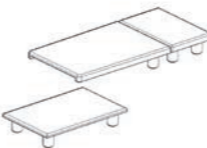
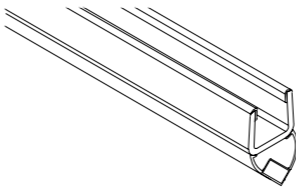
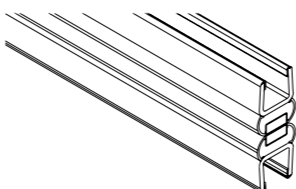
	Baguette étanchéité 45° H 120 <i>Anti-leakage profile 45° H 120</i>		
	Réf Code	N° pcs N° pieces	€
	37R019224		45
	Cache-vis <i>Screw caps</i>		
	Réf Code	N° pcs N° pieces	€
	37R019243	2	25
	Aimant bipolaire 45° L 200 <i>Bipolar magnet 45° L 200</i>		
	Réf Code	N° pcs N° pieces	€
	37R019326	1	25
	Aiment bipolaire 90° L 200 <i>Bipolar magnet 90° L 200</i>		
	Réf Code	N° pcs N° pieces	€
	37R019327	2	55

## Dino



italien  
conçu  
logique

épaisseur verre 4 mm  
porte avec déclipage rapide  
hauteur 200 cm

*italian  
designed  
logical*

*glass 4 mm thick  
quick unlock system  
height 200 cm*

# Dino

H 200 **REV**  **NEW**

**PROFILÉS PROFILES**



24 Tbrill@ 20 RAL 9010

**VERRES GLASS**

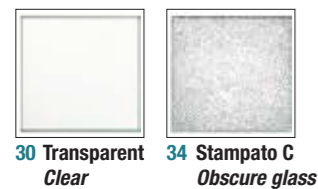

30 Transparent Clear 34 Stampato C Obscure glass



**DETAILS TECHNIQUES TECHNICAL DETAILS**

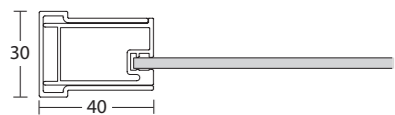

Art. 1401 profilé mural + Art. 1402 montant vertical  
Art. 1401 wall profile + Art. 1402 vertical profile  
pour/for DN-ASC - DN-T55 - DN-T38 - DN-GI38

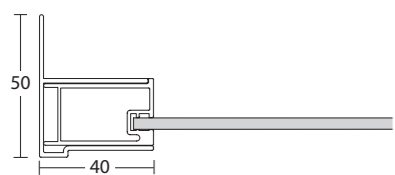

Art. 1406 profilé mural + Art. 1402 montant vertical  
Art. 1406 wall profile + Art. 1402 vertical profile  
pour/for DN-PSC - DN-PSC2 - DN-PSO - DN-PGI - DN-PSA2



Double roulement à billes, réglable  
Adjustable sliding block with twin wheels



Plaque de finition  
Cover plate for rectangular frieze



Détail de la pièce de jonction à 45°, accès d'angle  
Detail of the 45° corner connection part



Profilé de fermeture magnétique intégrant une double poignée  
Closing magnetic profile with double integrated handle



Cale jetable pour alignement porte battante  
Disposable wedge to keep a correct pivot door alignment



Système de déclipsage rapide, en bas de porte  
Quick release system

**INSTALLATIONS PREVUES  
ALLOWED INSTALLATIONS**

**en niche  
niche**

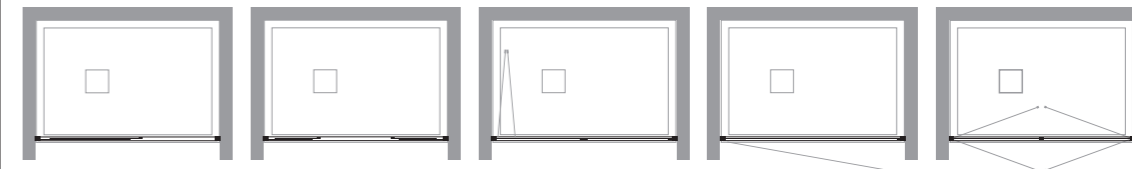
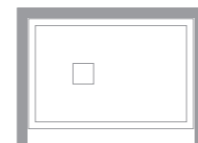

DN-PSC DN-PSC2 DN-PSO DN-PGI DN-PSA2

**en angle  
corner**

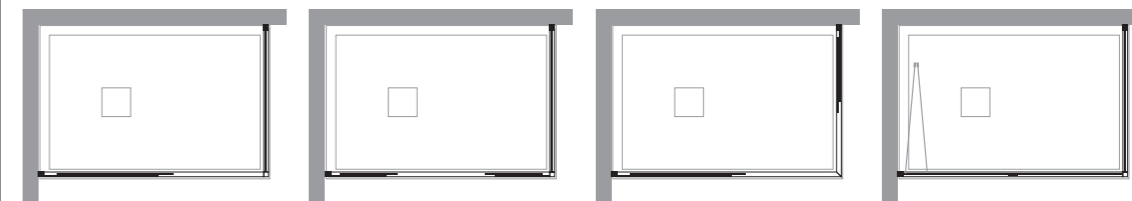
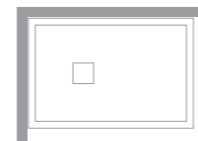

DN-PSC + DN-F DN-PSC2 + DN-F DN-ASC + DN-ASC DN-PSO + DN-F

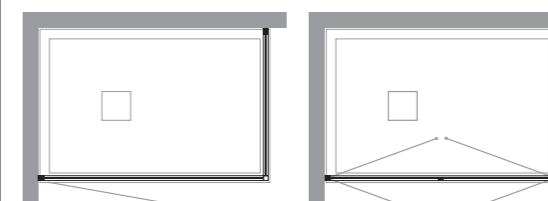

DN-PGI + DN-F DN-PSA2 + DN-F

**3 cotés  
3 sides**

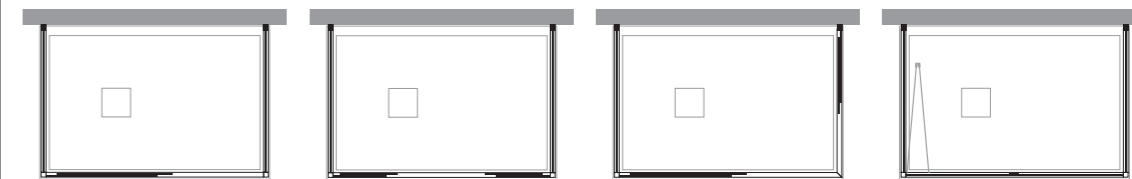

DN-PSC + 2 x DN-F DN-PSC2 + 2 x DN-F 2 x DN-ASC + DN-F DN-PSO + 2 x DN-F

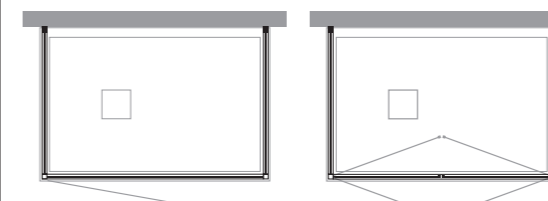

DN-PGI + 2 x DN-F DN-PSA2 + 2 x DN-F

**quart de cercle  
quadrant**

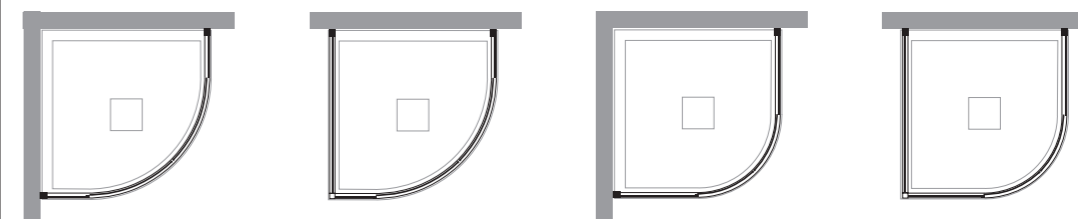
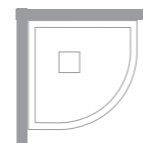

DN-T55 + DN-T55 2 x DN-T55 + DN-F DN-T38 + DN-T38 DN-GI38 + DN-GI38 2 x DN-T38 + DN-F 2 x DN-GI38 + DN-F

# Dino

Porte coulissante  
Sliding door

Paroi de douche avec porte coulissante pour montage en niche. Combinée avec **DN-F** forme une paroi en angle

Sliding door - niche. Combined with **DN-F** can compose corner shower enclosures



## CARACTÉRISTIQUES FEATURES

Hauteur 200 cm  
Verre trempé de sécurité 4 mm  
Profils en aluminium anodisé ou laqué  
Produit réversible  
Profilé de préhension

200 cm high  
Tempered glass 4 mm thick  
Profiles in anodized aluminium or coloured aluminium  
Reversible product  
Handle profile

## INFOS TECHNIQUES TECHNICAL INFORMATION

Kit traitement Neverdrop® NON inclus  
Décopgraphie NON disponible  
Compensation faux aplombs  
Réglage total 6 cm (3 cm par côté)  
Porte déclinable  
Profilé d'extension 3 cm en option  
Profilé magnétique fermeture inclus

Neverdrop® set NOT included  
Decoprinting NOT available  
Adjustment of out of square walls  
Total extension 6 cm (3 cm each side)  
Quick unlock system door  
Extension profile 3 cm on demand  
Closing magnetic profile included

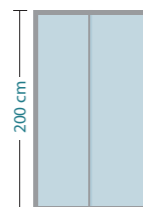
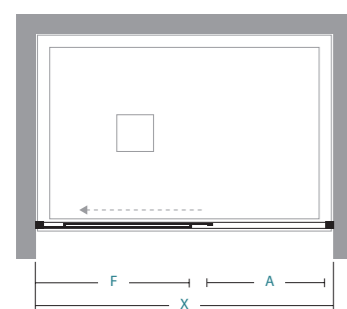

## Mesures standard Standard sizes

X	A	F								nr.	(Kg max)
96-102	41	48								1	28
106-112	46	53								1	31
116-122	51	58								1	33
126-132	56	63								2	36
136-142	61	68								2	39
146-152	61	78								2	41
156-162	61	88								2	44

## ATTENTION WARNING

Combinée avec 2 **DN-F** forme une paroi de douche à 3 cotés

Combined with 2 **DN-F** makes a 3 sides shower enclosure

Réf / Code	€	Réf / Code	€	Réf / Code	€
36A010004	25	35A080200	45	36B010010	30

Kit traitement Neverdrop®  
Neverdrop® set

Profilé d'extension 3 cm  
Extension profile 3 cm

Mastic SPARTAN®  
SPARTAN® sealing

## INSTALLATIONS PREVUES

en niche *niche*

DN-PSC

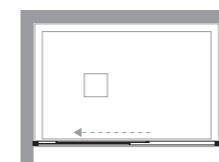

## ALLOWED INSTALLATIONS

en angle *corner*

DN-PSC + DN-F

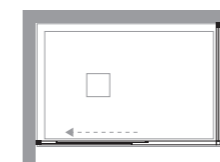

à 3 cotés *3 sides*

DN-PSC + DN-F + DN-F

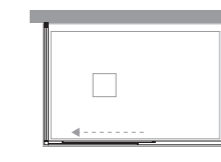

# DN-PSC

POUR MONTAGE EN NICHE, EN ANGLE, A 3 COTES  
FOR NICHE, CORNER OR 3 SIDES INSTALLATION

## Mesures standard

Réf Code	réglage extension	finitions profilés profiles finishing	30 Transparent Clear	34 Stampato C
13P010100	96-102	RAL 9010 Tbrill®	402 424	424 447
13P010110	106-112	RAL 9010 Tbrill®	413 436	436 458
13P010120	116-122	RAL 9010 Tbrill®	430 452	447 475
13P010130	126-132	RAL 9010 Tbrill®	447 469	469 498
13P010140	136-142	RAL 9010 Tbrill®	464 492	492 520
13P010150	146-152	RAL 9010 Tbrill®	475 503	503 532
13P010160	156-162	RAL 9010 Tbrill®	498 526	526 554

## Mesures spéciales L / H

Réf Code	sur mesure bespoke	finitions profilés profiles finishing	30 Transparent Clear	34 Stampato C
13P019001	90 < L < 100	RAL 9010 Tbrill®	447 475	464 492
13P019001	101 < L < 120	RAL 9010 Tbrill®	475 503	503 532
13P019001	121 < L < 140	RAL 9010 Tbrill®	503 532	532 560
13P019001	141 < L < 170	RAL 9010 Tbrill®	549 582	582 616

Toute commande de parois sur mesure sans schéma technique ne sont pas acceptées  
Orders for special shower enclosures without related drawing are not processed

Le prix de la **H** sur mesure peut être trouvé dans le schéma **Mesures spéciales L / H** selon la **L** de la paroi douche  
Bespoke **H** price can be found in the **Special sizes L / H** chart on the basis of the **L** showers panel

Mesures spéciales Special sizes	Disponibilité Availability
	■ STOCK

H max 200 cm  
L min 90 cm  
L max 170 cm

Pièces détachées Spare parts	418
Formulaire relevé des mesures Measures form	400
Profilés spéciaux Special sizes profiles	410
Accessoires Accessories	415



Façade de douche avec double porte coulissante pour montage en niche. Combinée avec **DN-F** forme une paroi en angle

Double sliding door - niche. Combined with **DN-F** can compose corner shower enclosures

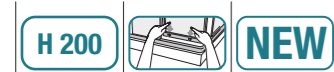

#### CARACTÉRISTIQUES FEATURES

Hauteur 200 cm  
Verre trempé de sécurité 4 mm  
Profilés en aluminium anodisé ou laqué  
Produit réversible  
Profilé de préhension

200 cm high  
Tempered glass 4 mm thick  
Profiles in anodized aluminium or coloured aluminium  
Reversible product  
Handle profile

#### INFOS TECHNIQUES TECHNICAL INFORMATION

Kit traitement Neverdrop® NON inclus  
Décoprinting NON disponible  
Compensation faux aplombs  
Réglage total 6 cm (3 cm par côté)  
Porte déclinable  
Profilé d'extension 3 cm en option  
Profilé magnétique fermeture inclus

Neverdrop® set NOT included  
Decoprinting NOT available  
Adjustment of out of square walls  
Total extension 6 cm (3 cm each side)  
Quick unlock system door  
Extension profile 3 cm on demand  
Closing magnetic profile included

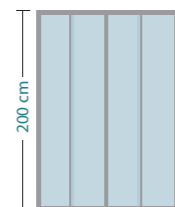
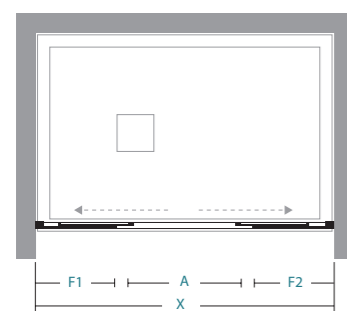

#### Mesures standard Standard sizes

X	A	F1/F2							nr.	(Kg max)
116-122	49	30,5							2	34
126-132	54	33							2	36
136-142	59	35,5							2	38
146-152	64	38							2	41
156-162	69	40,5							2	43
166-172	74	43							2	45
176-182	79	45,5							2	47

#### ATTENTION WARNING

Combinée avec 2 **DN-F** forme une paroi de douche à 3 cotés

Combined with 2 **DN-F** makes a 3 sides shower enclosure

**DN-PSC2** est fournie d'office avec deux porte de dimensions identiques

Standard **DN-PSC2** is composed of two doors of the same size

Réf / Code	€	Réf / Code	€	Réf / Code	€
36A010004	25	35A080200	45	36B010010	30

Kit traitement Neverdrop®  
Neverdrop® set

Profilé d'extension 3 cm  
Extension profile 3 cm

Mastic SPARTAN®  
SPARTAN® sealing

#### INSTALLATIONS PREVUES

en niche *niche*

**DN-PSC2**

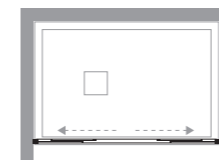

#### ALLOWED INSTALLATIONS

en angle *corner*

**DN-PSC2 + DN-F**

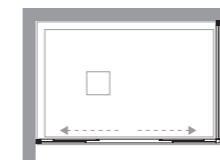

à 3 cotés *3 sides*

**DN-PSC2 + DN-F + DN-F**

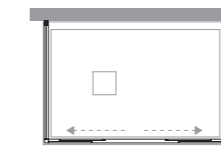

## DN-PSC2

POUR MONTAGE EN NICHE, EN ANGLE, A 3 COTES  
FOR NICHE, CORNER OR 3 SIDES INSTALLATION

#### Mesures standard

Réf Code	réglage extension	Standard sizes finitions profilés profiles finishing	30 Transparent Clear	34 Stampato C
13P020120	116-122	RAL 9010 Tbrill®	532 565	560 594
13P020130	126-132	RAL 9010 Tbrill®	537 571	571 605
13P020140	136-142	RAL 9010 Tbrill®	560 594	594 628
13P020150	146-152	RAL 9010 Tbrill®	571 605	605 639
13P020160	156-162	RAL 9010 Tbrill®	594 628	622 662
13P020170	166-172	RAL 9010 Tbrill®	605 639	633 673
13P020180	176-182	RAL 9010 Tbrill®	616 650	645 684

#### Mesures spéciales L / H

Réf Code	sur mesure bespoke	Special sizes L / H finitions profilés profiles finishing	30 Transparent Clear	34 Stampato C
13P029001	100 < L < 120	RAL 9010 Tbrill®	588 622	611 645
13P029001	121 < L < 140	RAL 9010 Tbrill®	622 662	650 690
13P029001	141 < L < 160	RAL 9010 Tbrill®	662 701	695 735
13P029001	161 < L < 180	RAL 9010 Tbrill®	684 724	718 763

Toute commande de parois sur mesure sans schéma technique ne sont pas acceptées  
Orders for special shower enclosures without related drawing are not processed

Le prix de la **H** sur mesure peut être trouvé dans le schéma **Mesures spéciales L / H** selon la **L** de la paroi douche  
Bespoke **H** price can be found in the **Special sizes L / H** chart on the basis of the **L** showers panel

Mesures spéciales Special sizes	Disponibilité Availability
	■ STOCK

H max 200 cm  
L min 100 cm  
L max 180 cm

Pièces détachées Spare parts	418
Formulaire relevé des mesures Measures form	400
Profilés spéciaux Special sizes profiles	410
Accessoires Accessories	415

Paroi de douche composée de 2 DN-ASC pour installation en angle

Shower enclosure makes of 2 DN-ASC for corner installation



#### CARACTÉRISTIQUES FEATURES

Hauteur 200 cm  
Verre trempé de sécurité 4 mm  
Profilés en aluminium anodisé ou laqué  
Produit réversible  
Profilé de préhension

200 cm high  
Tempered glass 4 mm thick  
Profiles in anodized aluminium or coloured aluminium  
Reversible product  
Handle profile

#### INFOS TECHNIQUES TECHNICAL INFORMATION

Kit traitement Neverdrop® NON inclus  
Décographie NON disponible  
Compensation faux aplombs  
Réglage total 3 cm  
Porte déclinable  
Profilé d'extension 3 cm en option  
Profilé magnétique fermeture inclus

Neverdrop® set NOT included  
Decoprinting NOT available  
Adjustment of out of square walls  
Total extension 3 cm  
Quick unlock system door  
Extension profile 3 cm on demand  
Closing magnetic profile included

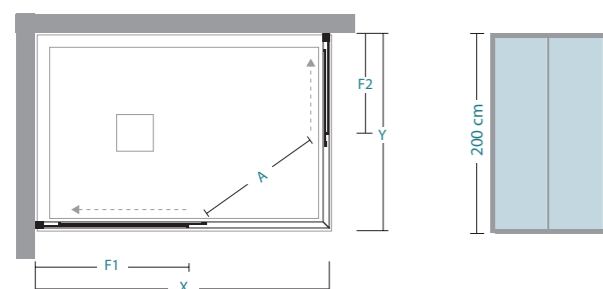

#### Mesures standard Standard sizes

X/Y	67-70	72-75	77-80	82-85	87-90	97-120	F1/F2	nr.	(Kg max)
67-70	A=38						33	1	19
72-75	A=40	A=41					35	1	20
77-80	A=42	A=43	A=45				38	1	22
82-85	A=44	A=45	A=47	A=49			40	1	23
87-90	A=46	A=47	A=49	A=51	A=52		43	1	24
97-100	A=49	A=50	A=52	A=53	A=55	A=58	48	1	28
117-120	A=49	A=50	A=52	A=53	A=55	A=58	68	1	33

#### ATTENTION WARNING

Spécifier en cas de montage au sol  
(formulaire relevé des mesures p. 404)

Specify in case of floor installation  
(measures form page 404)

Réf / Code	€	Réf / Code	€	Réf / Code	€
36A010004	25	35A080200	45	36B010010	30

#### INSTALLATIONS PREVUES

en angle corner

DN-ASC + DN-ASC

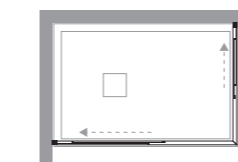

#### ALLOWED INSTALLATIONS

à 3 cotés 3 sides

DN-ASC + DN-ASC + DN-F

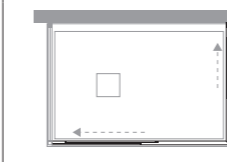

## DN-ASC

POUR MONTAGE EN ANGLE OU 3 COTES - prix par coté  
FOR CORNER OR 3 SIDES INSTALLATION - price for each side

#### Mesures standard

Réf Code	réglage extension	Standard sizes finitions profilés profiles finishing	30 Transparent Clear	34 Stampato C
13A010070	67-70	RAL 9010 Tbrill®	289 306	306 323
13A010075	72-75	RAL 9010 Tbrill®	294 311	311 328
13A010080	77-80	RAL 9010 Tbrill®	300 317	317 334
13A010085	82-85	RAL 9010 Tbrill®	306 323	323 339
13A010090	87-90	RAL 9010 Tbrill®	311 328	328 345
13A010100	97-100	RAL 9010 Tbrill®	328 345	351 368
13A010120	117-120	RAL 9010 Tbrill®	356 373	373 396

#### Mesures spéciales L / H

Réf Code	sur mesure bespoke	Special sizes L / H finitions profilés profiles finishing	30 Transparent Clear	34 Stampato C
13A019001	45 < L < 60	RAL 9010 Tbrill®	424 447	436 458
13A019001	61 < L < 90	RAL 9010 Tbrill®	452 481	469 498
13A019001	91 < L < 120	RAL 9010 Tbrill®	503 532	526 554

Toute commande de parois sur mesure sans schéma technique ne sont pas acceptées  
Orders for special shower enclosures without related drawing are not processed

Le prix de la H sur mesure peut être trouvé dans le schéma Mesures spéciales L / H selon la L de la paroi douche  
Bespoke H price can be found in the Special sizes L / H chart on the basis of the L showers panel

Mesures spéciales Special sizes	Disponibilité Availability
	■ STOCK

H max 200 cm  
L min 45 cm  
L max 120 cm

Pièces détachées Spare parts	418
Formulaire relevé des mesures Measures form	400
Profilés spéciaux Special sizes profiles	410
Accessoires Accessories	415

# Dino

Porte pliante  
Folding door

Pari de douche avec ouverture escamotable pour montage en niche. Combinée avec **DN-F** forme une paroi en angle

Folding door - niche. Combined with **DN-F** can compose corner shower enclosures



## CARACTÉRISTIQUES FEATURES

Hauteur 200 cm  
Verre trempé de sécurité 4 mm  
Profilés en aluminium anodisé ou laqué  
Produit réversible  
Poignée incluse

200 cm high  
Tempered glass 4 mm thick  
Profiles in anodized aluminium or coloured aluminium  
Reversible product  
Handle included

## INFOS TECHNIQUES TECHNICAL INFORMATION

Kit traitement Neverdrop® NON inclus  
Décographie NON disponible  
Compensation faux aplombs  
Réglage total 6 cm (3 cm par côté)  
Profilé d'extension 3 cm en option  
Fermeture magnétique

Neverdrop® set NOT included  
Decoprinting NOT available  
Adjustment of out of square walls  
Total extension 6 cm (3 cm each side)  
Extension profile 3 cm on demand  
Magnetic closing system

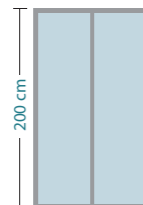
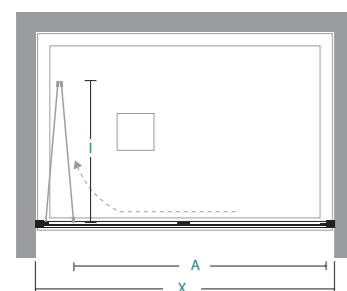

## Mesures standard Standard sizes

X	A	I							nr.	(Kg max)
66-72	52	32							1	20
71-77	57	34,5							1	21
76-82	62	37							1	22
81-87	67	39,5							1	23
86-92	72	42							1	24
94-100	80	46							1	26

## ATTENTION WARNING

Combinée avec 1 ou 2 **DN-F** forme une paroi de douche en angle ou à 3 cotés

Combined with 1 or 2 **DN-F** makes a 2 or 3 sides shower enclosure

Réf / Code	€	Réf / Code	€	Réf / Code	€
36A010004	25	35A080200	45	36B010010	30

Kit traitement Neverdrop®  
Neverdrop® set

Profilé d'extension 3 cm  
Extension profile 3 cm

Mastic SPARTAN®  
SPARTAN® sealing

## INSTALLATIONS PREVUES

en niche *niche*

**DN-PSO**

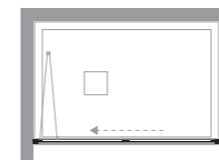

## ALLOWED INSTALLATIONS

en angle *corner*

**DN-PSO + DN-F**

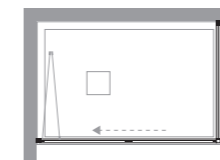

à 3 cotés *3 sides*

**DN-PSO + DN-F + DN-F**

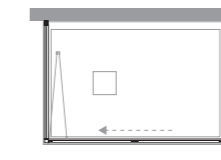

# DN-PSO

POUR MONTAGE EN NICHE, EN ANGLE, A 3 COTES  
FOR NICHE, CORNER OR 3 SIDES INSTALLATION

## Mesures standard

Réf Code	réglage extension	Standard sizes finitions profilés profiles finishing	30 Transparent Clear	34 Stampato C
13P040070	66-72	RAL 9010 Tbrill®	441 464	464 492
13P040075	71-77	RAL 9010 Tbrill®	447 469	469 498
13P040080	76-82	RAL 9010 Tbrill®	447 475	475 503
13P040085	81-87	RAL 9010 Tbrill®	452 481	481 509
13P040090	86-92	RAL 9010 Tbrill®	458 486	486 515
13P040100	94-100	RAL 9010 Tbrill®	475 503	503 532

## Mesures spéciales L / H

Réf Code	sur mesure bespoke	Special sizes L / H finitions profilés profiles finishing	30 Transparent Clear	34 Stampato C
13P049001	50 < L < 60	RAL 9010 Tbrill®	447 475	458 486
13P049001	61 < L < 80	RAL 9010 Tbrill®	481 509	498 526
13P049001	81 < L < 100	RAL 9010 Tbrill®	526 554	537 571

Toute commande de parois sur mesure sans schéma technique ne sont pas acceptées  
Orders for special shower enclosures without related drawing are not processed

Le prix de la **H** sur mesure peut être trouvé dans le schéma **Mesures spéciales L / H** selon la **L** de la paroi douche  
Bespoke **H** price can be found in the **Special sizes L / H** chart on the basis of the **L** showers panel

Mesures spéciales Special sizes	Disponibilité Availability
	■ STOCK

H max 200 cm  
L min 50 cm  
L max 100 cm

Pièces détachées Spare parts	418
Formulaire relevé des mesures Measures form	400
Profilés spéciaux Special sizes profiles	410
Accessoires Accessories	415

# Dino

Porte pivotante  
Pivoting door

Paroi de douche avec ouverture pivotante pour montage en niche. Combinée avec **DN-F** forme une paroi en angle

*Pivoting door - niche. Combined with **DN-F** can compose corner shower enclosures*



## CARACTÉRISTIQUES FEATURES

Hauteur 200 cm  
Verre trempé de sécurité 4 mm  
Profils en aluminium anodisé ou laqué  
Produit réversible  
Profilé de préhension

*200 cm high  
Tempered glass 4 mm thick  
Profiles in anodized aluminium or coloured aluminium  
Reversible product  
Handle profile*

## INFOS TECHNIQUES TECHNICAL INFORMATION

Kit traitement Neverdrop® NON inclus  
Décoprintage NON disponible  
Compensation faux aplombs  
Réglage total 6 cm (3 cm par coté)  
Profilé d'extension 3 cm en option  
Fermeture magnétique  
Système d'ouverture sur pivots intégrés dans les rails sup./inf.

*Neverdrop® set NOT included  
Decoprinting NOT available  
Adjustment of out of square walls  
Total extension 6 cm (3 cm each side)  
Extension profile 3 cm on demand  
Magnetic closing system  
Outward opening with pivots fitted in the top/bottom profile*

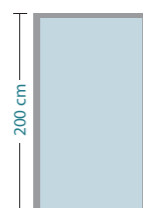
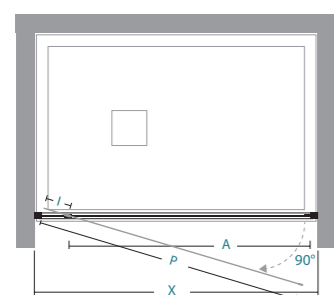

## Mesures standard Standard sizes

X	A	P	I							nr.	(Kg max)
66-72	45	46	12							1	21
71-77	50	51	12							1	22
76-82	55	56	12							1	23
81-87	60	61	12							1	24
86-92	57	58	20							1	25
94-100	59	60	26							1	27

## ATTENTION WARNING

Combinée avec 2 **DN-F** forme une paroi de douche à 3 cotés

*Combined with 2 **DN-F** makes a 3 sides shower enclosure*

Réf / Code	€	Profilé d'extension 3 cm Extension profile 3 cm	€	Mastic SPARTAN® SPARTAN® sealing	€
36A010004	25	35A080200	45	36B010010	30

## INSTALLATIONS PREVUES

## ALLOWED INSTALLATIONS

en niche *niche*

**DN-PGI**

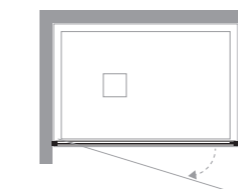

en angle *corner*

**DN-PGI + DN-F**

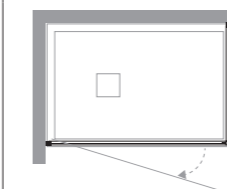

à 3 cotés *3 sides*

**DN-PGI + DN-F + DN-F**

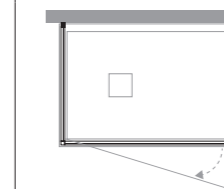

# DN-PGI

POUR MONTAGE EN NICHE, EN ANGLE, A 3 COTES  
FOR NICHE, CORNER OR 3 SIDES INSTALLATION

## Mesures standard

## Standard sizes

Réf Code	réglage extension	finitions profilés profiles finishing	30 Transparent Clear	34 Stampato C
13P030070	66-72	RAL 9010 Tbrill®	351 368	368 390
13P030075	71-77	RAL 9010 Tbrill®	356 373	373 396
13P030080	76-82	RAL 9010 Tbrill®	356 379	379 402
13P030085	81-87	RAL 9010 Tbrill®	362 385	385 407
13P030090	86-92	RAL 9010 Tbrill®	373 396	396 419
13P030100	94-100	RAL 9010 Tbrill®	385 407	407 430

## Mesures spéciales L / H

## Special sizes L / H

Réf Code	sur mesure bespoke	finitions profilés profiles finishing	30 Transparent Clear	34 Stampato C
13P039001	50 < L < 60	RAL 9010 Tbrill®	396 419	407 430
13P039001	61 < L < 80	RAL 9010 Tbrill®	424 447	441 464
13P039001	81 < L < 100	RAL 9010 Tbrill®	452 481	469 498

ⓘ Toute commande de parois sur mesure sans schéma technique ne sont pas acceptées  
Orders for special shower enclosures without related drawing are not processed

**H** Le prix de la **H** sur mesure peut être trouvé dans le schéma **Mesures spéciales L / H** selon la **L** de la paroi douche  
Bespoke **H** price can be found in the **Special sizes L / H** chart on the basis of the **L** showers panel

Mesures spéciales Special sizes	Disponibilité Availability
------------------------------------	-------------------------------

**H** max 200 cm  
**L** min 50 cm  
**L** max 100 cm

■ STOCK

Pièces détachées Spare parts	418
Formulaire relevé des mesures Measures form	400
Profilés spéciaux Special sizes profiles	410
Accessoires Accessories	415



Pari de douche avec ouverture saloon int/ext pour montage en niche. Combinée avec **DN-F** forme une paroi en angle

Saloon door inward/outward - niche. Combined with **DN-F** can compose corner shower enclosures

H 200 NEW

#### CARACTÉRISTIQUES FEATURES

Hauteur 200 cm  
Verre trempé de sécurité 4 mm  
Profilés en aluminium anodisé ou laqué  
Produit réversible  
Profilé de préhension

200 cm high  
Tempered glass 4 mm thick  
Profiles in anodized aluminium or coloured aluminium  
Reversible product  
Handle profile

#### INFOS TECHNIQUES TECHNICAL INFORMATION

Kit traitement Neverdrop® NON inclus  
Décographie NON disponible  
Compensation faux aplombs  
Réglage total 6 cm (3 cm par côté)  
Profilé d'extension 3 cm en option  
Fermeture magnétique  
Système d'ouverture sur pivots intégrés dans les rails sup/inf.

Neverdrop® set NOT included  
Decopyrinting NOT available  
Adjustment of out of square walls  
Total extension 6 cm (3 cm each side)  
Extension profile 3 cm on demand  
Magnetic closing system  
Outward opening with pivots fitted in the top/bottom profile

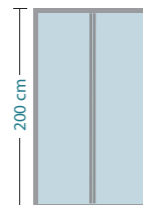
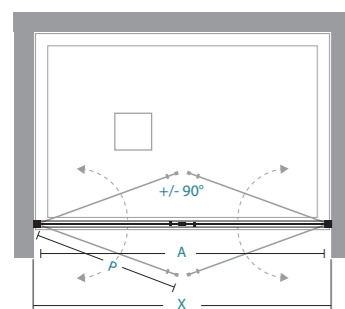

#### Mesures standard Standard sizes

X	A	P	I							nr.	(Kg max)
66-72	46	22	7							1	
71-77	51	24,5	7							1	
76-82	56	27	7							1	
81-87	61	28,5	7							1	
86-92	66	32	7							1	
96-102	76	37	7							1	
116-122	76	37	17							1	

#### ATTENTION WARNING

Combinée avec 2 **DN-F** forme une paroi de douche à 3 cotés

Combined with 2 **DN-F** makes a 3 sides shower enclosure

**DN-PSA2** est fournie d'office avec deux porte de dimensions identiques

Standard **DN-PSA2** is composed of two doors of the same size

Réf / Code	€	Réf / Code	€	Réf / Code	€
36A010004	25	35A080200	45	36B010010	30

Kit traitement Neverdrop®  
Neverdrop® set

Profilé d'extension 3 cm  
Extension profile 3 cm

Mastic SPARTAN®  
SPARTAN® sealing

#### INSTALLATIONS PREVUES

en niche *niche*

**DN-PSA2**

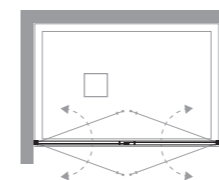

#### ALLOWED INSTALLATIONS

en angle *corner*

**DN-PSA2 + DN-F**

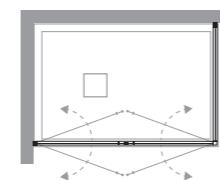

à 3 cotés *3 sides*

**DN-PSA2 + DN-F + DN-F**

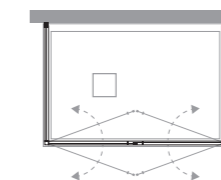

## DN-PSA2

POUR MONTAGE EN NICHE, EN ANGLE, A 3 COTES  
FOR NICHE, CORNER OR 3 SIDES INSTALLATION

#### Mesures standard

Réf Code	réglage extension	finitions profilés profiles finishing	30 Transparent Clear	34 Stampato C
13P050070	66-72	RAL 9010 Tbrill®	402 424	413 436
13P050075	71-77	RAL 9010 Tbrill®	413 436	424 447
13P050080	76-82	RAL 9010 Tbrill®	419 441	430 452
13P050085	81-87	RAL 9010 Tbrill®	430 452	441 464
13P050090	86-92	RAL 9010 Tbrill®	441 464	447 475
13P050100	96-102	RAL 9010 Tbrill®	452 481	469 498
13P050120	116-122	RAL 9010 Tbrill®	481 509	503 532

#### Mesures spéciales L / H

Réf Code	sur mesure bespoke	finitions profilés profiles finishing	30 Transparent Clear	34 Stampato C
13P059001	45 < L < 60	RAL 9010 Tbrill®	441 464	447 475
13P059001	61 < L < 90	RAL 9010 Tbrill®	475 503	492 520
13P059001	91 < L < 120	RAL 9010 Tbrill®	526 554	543 577

Toute commande de parois sur mesure sans schéma technique ne sont pas acceptées  
Orders for special shower enclosures without related drawing are not processed

Le prix de la **H** sur mesure peut être trouvé dans le schéma **Mesures spéciales L / H** selon la **L** de la paroi douche  
Bespoke **H** price can be found in the **Special sizes L / H** chart on the basis of the **L** showers panel

Mesures spéciales Special sizes	Disponibilité Availability
	■ STOCK

H max 200 cm  
L min 45 cm  
L max 120 cm

Pièces détachées Spare parts	418
Formulaire relevé des mesures Measures form	400
Profilés spéciaux Special sizes profiles	410
Accessoires Accessories	415

# Dino

Retour fixe  
Fixed side panel

Retour fixe. Combinée avec **DN-PSC, DN-PSC2, DN-ASC, DN-PSO, DN-PGI, DN-PSA2, DN-GI38, DN-T38, DN-T55** forme une paroi en angle ou à 3 cotés

Fixed side panel. Can be combined with **DN-PSC, DN-PSC2, DN-ASC, DN-PSO, DN-PGI, DN-PSA2, DN-GI38, DN-T38, DN-T55** to compose 2 or 3 sides shower enclosures

H 200

◀REV▶

NEW

## CARACTÉRISTIQUES FEATURES

Hauteur 200 cm  
Verre trempé de sécurité 4 mm  
Profilés en aluminium anodisé ou laqué  
Produit réversible

200 cm high  
Tempered glass 4 mm thick  
Profiles in anodized aluminium or coloured aluminium  
Reversible product

## INFOS TECHNIQUES TECHNICAL INFORMATION

Kit traitement Neverdrop® NON inclus  
Décographie NON disponible  
Compensation faux aplombs  
Réglage total 3 cm  
Profilé de jonction pour composer l'angle inclus  
Profilé d'extension 3 cm en option

Neverdrop® set NOT included  
Decopyring NOT available  
Adjustment of out of square walls  
Total extension 3 cm  
Corner connection profile included  
Extension profile 3 cm on demand

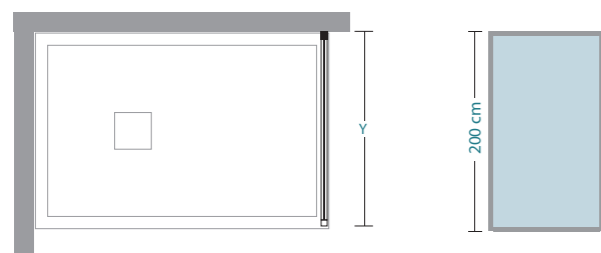

## Mesures standard Standard sizes

Y										nr.	(Kg max)
67-70										1	18
72-75										1	19
77-80										1	20
82-85										1	21
87-90										1	22
97-100										1	25
117-120										1	29

## ATTENTION WARNING

Spécifier en cas de montage au sol  
(formulaire relevé des mesures p. 404)

Specify in case of floor installation  
(measures form page 404)

Kit traitement Neverdrop® Neverdrop® set		Profilé d'extension 3 cm Extension profile 3 cm		Mastic SPARTAN® SPARTAN® sealing	
Réf / Code	€	Réf / Code	€	Réf / Code	€
36A010004	25	35A080200	45	36B010010	30

## INSTALLATIONS PREVUES

en angle corner

(\*)

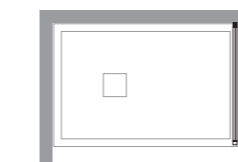

## ALLOWED INSTALLATIONS

à 3 cotés 3 sides

(\*)

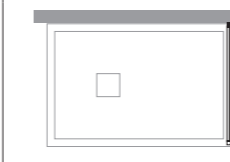

(\*) Combinable avec **DN-PSC, DN-PSC2, DN-ASC, DN-PSO, DN-PGI, DN-PSA2, DN-GI38, DN-T38, DN-T55** pour former une paroi en angle ou à 3 cotés  
(\*) Can be combined with **DN-PSC, DN-PSC2, DN-ASC, DN-PSO, DN-PGI, DN-PSA2, DN-GI38, DN-T38, DN-T55** to compose 2 or 3 sides shower enclosures

# DN-F

POUR MONTAGE EN ANGLE OU 3 COTES  
FOR CORNER OR 3 SIDES INSTALLATION

## Mesures standard

Réf Code	réglage extension	finitions profilés profiles finishing	Standard sizes	
			30 Transparent Clear	34 Stampato C
13F010070	67-70	RAL 9010	198	210
		Tbrill®	210	221
13F010075	72-75	RAL 9010	204	215
		Tbrill®	215	226
13F010080	77-80	RAL 9010	215	226
		Tbrill®	226	238
13F010085	82-85	RAL 9010	221	238
		Tbrill®	232	249
13F010090	87-90	RAL 9010	226	243
		Tbrill®	238	255
13F010100	97-100	RAL 9010	232	249
		Tbrill®	243	260
13F010120	117-120	RAL 9010	243	260
		Tbrill®	255	272

## Mesures spéciales L / H

Réf Code	(**)	sur mesure bespoke	finitions profilés profiles finishing	Special sizes L / H	
				30 Transparent Clear	34 Stampato C
13F019001		12 < L < 60	RAL 9010	210	221
			Tbrill®	221	232
13F019001		61 < L < 80	RAL 9010	238	255
			Tbrill®	249	266
13F019001		81 < L < 100	RAL 9010	260	277
			Tbrill®	272	294
13F019001		101 < L < 120	RAL 9010	283	311
			Tbrill®	300	328

(\*\*) 13F019002 sur mesure sur muret  
(\*\*) 13F019002 over wall standing bespoke screen

Toute commande de parois sur mesure sans schéma technique ne sont pas acceptées  
Orders for special shower enclosures without related drawing are not processed

Le prix de la H sur mesure peut être trouvé dans le schéma **Mesures spéciales L / H** selon la L de la paroi douche  
Bespoke H price can be found in the **Special sizes L / H** chart on the basis of the L showers panel

Mesures spéciales Special sizes	Disponibilité Availability
	■ STOCK

H max 200 cm  
L min 12 cm  
L max 120 cm

Pièces détachées Spare parts	418
Formulaire relevé des mesures Measures form	400
Profilés spéciaux Special sizes profiles	410
Accessoires Accessories	415

# Dino

Panor quart de cercle avec portes coulissantes, pour receveurs rayon 55 cm

Curve shower enclosure composed of double sliding door and in line fix panels suitable for quadrant shower trays - radius 55 cm



## CARACTÉRISTIQUES FEATURES

Hauteur 200 cm  
Verre trempé de sécurité 4 mm  
Profilés en aluminium anodisé ou laqué  
Produit réversible  
Profilé de préhension

200 cm high  
Tempered glass 4 mm thick  
Profiles in anodized aluminium or coloured aluminium  
Reversible product  
Handle profile

## INFOS TECHNIQUES TECHNICAL INFORMATION

Kit traitement Neverdrop® NON inclus  
Décographie NON disponible  
Compensation faux aplombs  
Réglage total 3 cm par coté  
Porte déclinable  
Profilé magnétique fermeture inclus  
Profilé d'extension 3 cm en option

Neverdrop® set NOT included  
Decoprinting NOT available  
Adjustment of out of square walls  
Total extension 3 cm each side  
Quick unlock system door  
Closing magnetic profile included  
Extension profile 3 cm on demand

Quart de cercle avec double porte coulissante - rayon 55 cm  
Quadrant shower enclosure with double sliding door - radius 55 cm

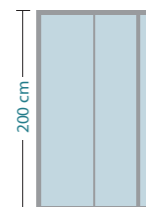
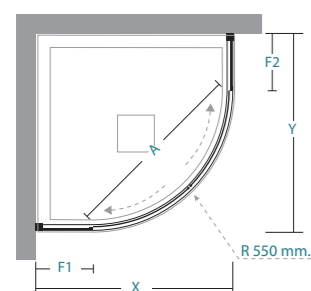

## Mesures standard Standard sizes

X/Y	A	F1/F2							nr.	(Kg max)
77-80	41	23							2	35
87-90	52	33							2	39

## ATTENTION

Combinée avec 1 **DN-F** forme une paroi de douche à 3 cotés

Combined with 1 **DN-F** makes a 3 sides shower enclosure

## WARNING

**DN-T55** est fournie d'office avec deux cotés de dimensions identiques

Standard **DN-T55** is composed of two sides of the same size

Installation sur receveur quart de cercle rayon 55 cm

Installation on quadrant shower tray radius 55 cm

Réf / Code	€	Réf / Code	€	Réf / Code	€
36A010004	25	35A080200	45	36B010010	30

## INSTALLATIONS PREVUES

en angle corner

**DN-T55**

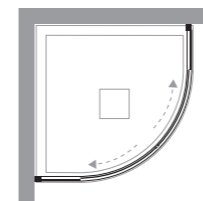

## ALLOWED INSTALLATIONS

à 3 cotés 3 sides

**DN-T55 + DN-F**

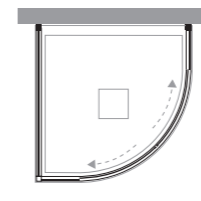

# DN-T55

POUR MONTAGE EN ANGLE OU 3 COTES  
FOR CORNER OR 3 SIDES INSTALLATION

## Mesures standard

Réf Code	réglage extension	Standard sizes finitions profilés profiles finishing	30 Transparent Clear	34 Stampato C
13T010080	77-80	RAL 9010 Tbrill®	695 735	729 775
13T010090	87-90	RAL 9010 Tbrill®	712 758	752 797

## Mesures spéciales L - prix par coté

Réf Code	sur mesure bespoke	Special sizes L - price for each side finitions profilés profiles finishing	30 Transparent Clear	34 Stampato C
13T019001	70 < L < 76	RAL 9010 Tbrill®	503 532	526 554
13T019001	77 < L < 86	RAL 9010 Tbrill®	526 554	543 577
13T019001	87 < L < 100	RAL 9010 Tbrill®	532 565	560 594
13T019001	101 < L < 120	RAL 9010 Tbrill®	571 605	599 633

Toute commande de parois sur mesure sans schéma technique ne sont pas acceptées  
Orders for special shower enclosures without related drawing are not processed

Mesures spéciales Special sizes	Disponibilité Availability
	■ STOCK

L min 70 cm  
L max 120 cm

Pièces détachées Spare parts	418
Formulaire relevé des mesures Measures form	400
Profilés spéciaux Special sizes profiles	410
Accessoires Accessories	415

# Dino

Pariol quart de cercle avec portes coulissantes, pour receveurs rayon 38 cm

Curve shower enclosure composed of double sliding door and in line fix panels suitable for quadrant shower trays - radius 38 cm



## CARACTÉRISTIQUES FEATURES

Hauteur 200 cm  
Verre trempé de sécurité 4 mm  
Profilés en aluminium anodisé ou laqué  
Produit réversible  
Profilé de préhension

200 cm high  
Tempered glass 4 mm thick  
Profiles in anodized aluminium or coloured aluminium  
Reversible product  
Handle profile

## INFOS TECHNIQUES TECHNICAL INFORMATION

Kit traitement Neverdrop® NON inclus  
Décoprinting NON disponible  
Compensation faux aplombs  
Réglage total 3 cm par coté  
Porte déclinable  
Profilé magnétique fermeture inclus  
Profilé d'extension 3 cm en option

Neverdrop® set NOT included  
Decoprinting NOT available  
Adjustment of out of square walls  
Total extension 3 cm each side  
Quick unlock system door  
Closing magnetic profile included  
Extension profile 3 cm on demand

Quart de cercle avec double porte coulissante - rayon 38 cm  
Quadrant shower enclosure with double sliding door - radius 38 cm

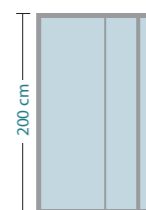
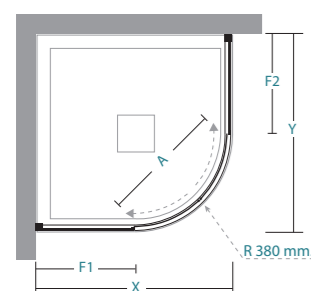

## Mesures standard Standard sizes

X/Y	A	F1/F2	nr.		Kg max	
72-75	45	31	2	34		

## ATTENTION

Combinée avec 1 **DN-F** forme une paroi de douche à 3 cotés

Combined with 1 **DN-F** makes a 3 sides shower enclosure

## WARNING

**DN-T38** est fournie d'office avec deux cotés de dimensions identiques

Standard **DN-T38** is composed of two sides of the same size

Installation sur receveur quart de cercle 75x75 cm rayon 38 cm

Installation on quadrant shower tray 75x75 cm radius 38 cm

Réf / Code	€	Réf / Code	€	Réf / Code	€
36A010004	25	35A080200	45	36B010010	30

## INSTALLATIONS PREVUES

en angle corner

**DN-T38**

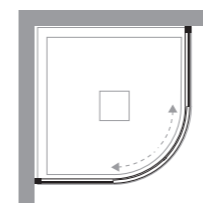

## ALLOWED INSTALLATIONS

à 3 cotés 3 sides

**DN-T38 + DN-F**

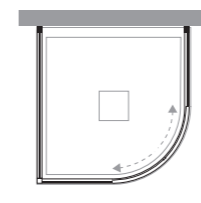

# DN-T38

POUR MONTAGE EN ANGLE OU 3 COTES  
FOR CORNER OR 3 SIDES INSTALLATION

## Mesures standard

Réf Code	réglage extension	Standard sizes finitions profilés profiles finishing	30 Transparent Clear	34 Stampato C
13T010075	72-75	RAL 9010 Tbrill®	712 752	746 791

## Mesures spéciales L - prix par coté

Réf Code	sur mesure bespoke	Special sizes L - price for each side finitions profilés profiles finishing	30 Transparent Clear	34 Stampato C
13T019002	60 < L < 71	RAL 9010 Tbrill®	498 526	515 543
13T019002	72 < L < 90	RAL 9010 Tbrill®	526 554	543 577
13T019002	91 < L < 120	RAL 9010 Tbrill®	554 588	588 622

Toute commande de parois sur mesure sans schéma technique ne sont pas acceptées  
Orders for special shower enclosures without related drawing are not processed

Mesures spéciales Special sizes	Disponibilité Availability
L min 60 cm L max 120 cm	■ STOCK

Pièces détachées Spare parts	418
Formulaire relevé des mesures Measures form	400
Profilés spéciaux Special sizes profiles	410
Accessoires Accessories	415



# Dino

Quart de cercle avec double porte coulissante - rayon 38 cm  
*Quadrant shower enclosure with double sliding door - radius 38 cm*

Pariol quart de cercle asymétrique avec portes coulissantes, pour receveurs rayon 38 cm

*Curve shower enclosure composed of double sliding door and in line fix panels suitable for quadrant shower trays - radius 38 cm*



**CARACTÉRISTIQUES FEATURES**

- Hauteur 200 cm
- Verre trempé de sécurité 4 mm
- Profilés en aluminium anodisé ou laqué
- Produit réversible
- Profilé de préhension

- 200 cm high*
- Tempered glass 4 mm thick*
- Profiles in anodized aluminium or coloured aluminium*
- Reversible product*
- Handle profile*

**INFOS TECHNIQUES TECHNICAL INFORMATION**

- Kit traitement Neverdrop® NON inclus
- Décographie NON disponible
- Compensation faux aplombs
- Réglage total 3 cm par coté
- Porte déclinable
- Profilé magnétique fermeture inclus
- Profilé d'extension 3 cm en option

- Neverdrop® set NOT included*
- Decoprinting NOT available*
- Adjustment of out of square walls*
- Total extension 3 cm each side*
- Quick unlock system door*
- Closing magnetic profile included*
- Extension profile 3 cm on demand*

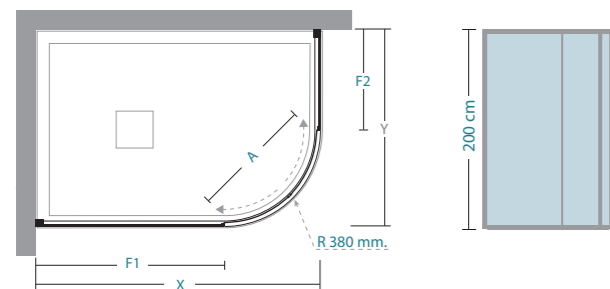

**Mesures standard Standard sizes**

X	Y	A	F1	F2						
87-90	67-70	43	46	26						
										nr. 2 (Kg max) 40

**ATTENTION**

Combinée avec 1 **DN-F** forme une paroi de douche à 3 cotés

*Combined with 1 **DN-F** makes a 3 sides shower enclosure*

**WARNING**

**DN-GI38** est fournie d'office avec deux cotés de dimensions différentes

*Standard **DN-GI38** is composed of two sides in different sizes*

Installation sur receveur quart de cercle rayon 38 cm

*Installation on quadrant shower tray radius 38 cm*

Kit traitement Neverdrop® Neverdrop® set	Profilé d'extension 3 cm Extension profile 3 cm	Mastic SPARTAN® SPARTAN® sealing
Réf / Code	Réf / Code	Réf / Code
36A010004	35A080200	36B010010
€ 25	€ 45	€ 30

**INSTALLATIONS PREVUES**

en angle *corner*

**DN-GI38**

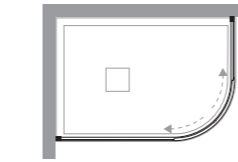

**ALLOWED INSTALLATIONS**

à 3 cotés *3 sides*

**DN-GI38+DN-F**

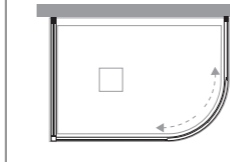

## DN-GI38

**POUR MONTAGE EN ANGLE OU 3 COTES FOR CORNER OR 3 SIDES INSTALLATION**

**Mesures standard**

Réf Code	réglage extension	Standard sizes finitions profilés profiles finishing	30 Transparent Clear	34 Stampato C
13T020001	67-70/87-90	RAL 9010 Tbrill®	735 780	775 820

**Mesures spéciales L - prix par coté**

**Special sizes L - price for each side**

Réf Code	sur mesure bespoke	finitions profilés profiles finishing	30 Transparent Clear	34 Stampato C
13T029001	60 < L < 66	RAL 9010 Tbrill®	492 520	509 537
13T029001	67 < L < 86	RAL 9010 Tbrill®	520 549	537 571
13T029001	87 < L < 100	RAL 9010 Tbrill®	532 565	560 594
13T029001	101 < L < 120	RAL 9010 Tbrill®	565 599	594 628

⚠ Toute commande de parois sur mesure sans schéma technique ne sont pas acceptées  
*Orders for special shower enclosures without related drawing are not processed*

Mesures spéciales Special sizes	Disponibilité Availability
---------------------------------	----------------------------

L min 60 cm  
 L max 120 cm

■ STOCK

Pièces détachées Spare parts	418
Formulaire relevé des mesures Measures form	400
Profilés spéciaux Special sizes profiles	410
Accessoires Accessories	415

## Dino

Pièces détachées  
*Spare parts*

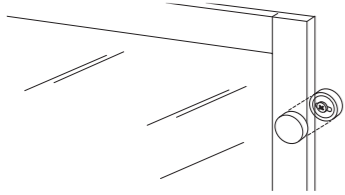
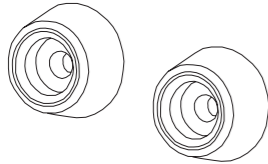
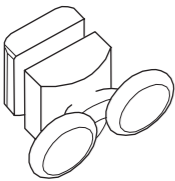
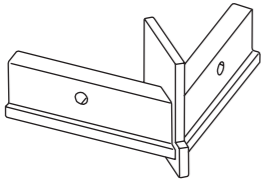
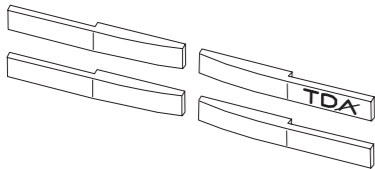
	Jeu de vis pour profilés <i>Screws for profiles fixing</i>		
	Réf Code	N° pcs N° pieces	€
	37R019112	1	25
	Caches amortisseur <i>Caps for shock absorber</i>		
	Réf Code	N° pcs N° pieces	€
	37R019320	2	25
	Jeu de roulettes <i>Wheels</i>		
	Réf Code	N° pcs N° pieces	€
	37R019351	2+2	40
	Pièce jonction d'angle <i>Corner connection</i>		
	Réf Code	N° pcs N° pieces	€
	37R019352	2	35
	Jeu pièces de jonction <i>Connection parts</i>		
	Réf Code	N° pcs N° pieces	€
	37R019353	4	30

## Dino

Pièces détachées  
*Spare parts*

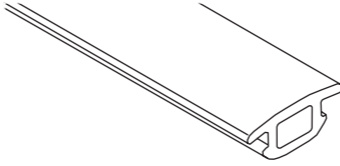
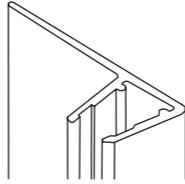
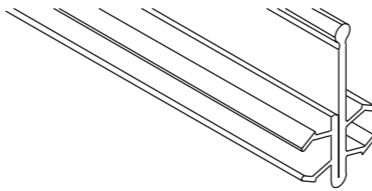
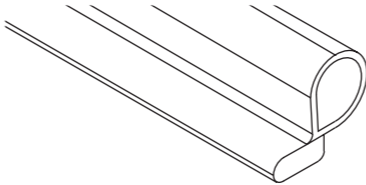
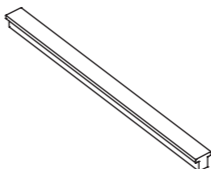
	Joint en PVC pour rail L 100 <i>PVC seal for rails L 100</i>		
	Réf Code	N° pcs N° pieces	€
	37R019354		25
	Joint lèvres vertical 20 mm L 192 <i>Vertical fin seal 20 mm L 192</i>		
	Réf Code	N° pcs N° pieces	€
	37R019355		35
	Joint centrale pour DN-PSO <i>Central seal for DN-PSO</i>		
	Réf Code	N° pcs N° pieces	€
	37R019356		35
	Joint lateral pour DN-PSO <i>Side seal for DN-PSO</i>		
	Réf Code	N° pcs N° pieces	€
	37R019357		30
	Poignée pour DN-PSO <i>Handle for DN-PSO</i>		
	Réf Code	N° pcs N° pieces	€
	37R019358	1	30

# Dino

## Pièces détachées *Spare parts*

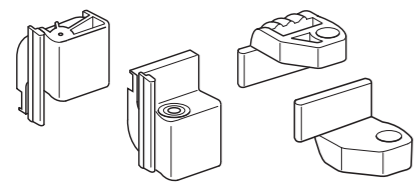

Pivots et patins pour DN-PSO  
*Pivots and gliders for DN-PSO*

Réf Code	€
37R019042	35

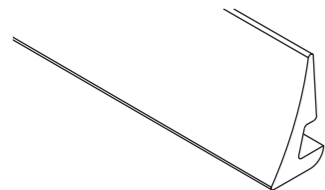

Joint caoutchouc pour verre L 6 m  
*Rubber seal for glass L 6 m*

Réf Code	€
37R019075	35

# Font



professionnelle  
ergonomique  
compacte

réglage jusqu'à 6 cm  
fermeture magnétique  
hauteur 190 cm

*professional  
ergonomic  
solid*

*extension up to 6 cm  
magnetic closing  
height 190 cm*



# Font

H 190 ◀REV▶

PROFILÉS PROFILES



27 Tchrom@  
Tchrom@    60 bianco    59 nero

VERRES GLASS



30 Transparent  
Clear    10 Frozen



DETAILS TECHNIQUES TECHNICAL DETAILS

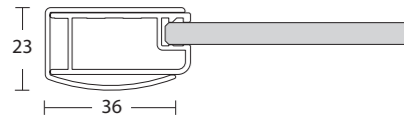

Art. 159 profilé mural + Art. 263 montant vertical  
Art. 159 wall profile + Art. 263 vertical profile  
pour/for FO: PBA - ABA - F - T55 - T38

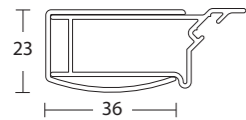

Art. 159 profilé mural + Art. 888 fermeture magnétique  
Art. 159 wall profile + Art. 888 magnetic closing  
pour/for FO-PBA



Poignée chromée avec double bouton  
intérieur et entraxe 320 mm  
Chromed handle with knob and  
interaxe 320 mm



Bras de renfort orientable  
Adjustable support



Système de réglage par profilés de  
compensation et montants verticaux  
Adjustment by wall profile and  
vertical profile



Charnière chromée avec double  
réglage par excentrique  
Chromed hinge, adjustable by  
eccentric system

INSTALLATIONS PREVUES  
ALLOWED INSTALLATIONS

en niche  
niche

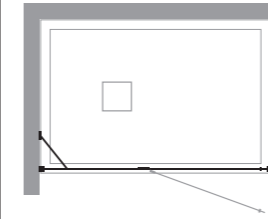
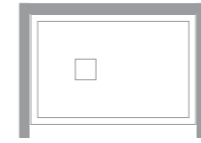

FO-PBA

en angle  
corner

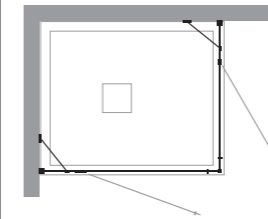

FO-ABA + FO-ABA

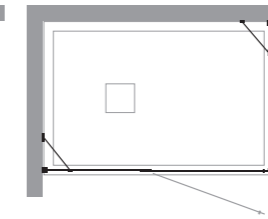

FO-ABA + FO-F

quart de cercle  
quadrant

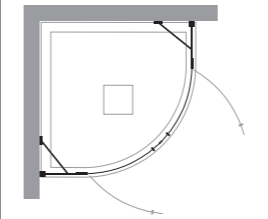
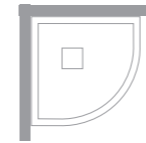

FO-T55

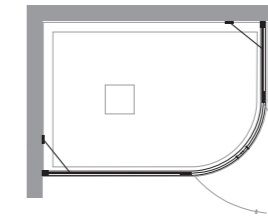

FO-T38

Porte de douche pivotante pour montage en niche

Hinged door - niche

**CARACTÉRISTIQUES FEATURES**

Hauteur 190 cm  
Verre trempé de sécurité 6 mm  
Profils et charnières en aluminium anodisé ou laqué  
Produit réversible  
Poignée incluse

190 cm high  
Tempered glass 6 mm thick  
Profiles and hinges in anodized aluminium or coloured aluminium  
Reversible product  
Handle included

**INFOS TECHNIQUES TECHNICAL INFORMATION**

Kit traitement Neverdrop® NON inclus  
Décographie sur demande en verre transparent  
Compensation faux aplombs  
Réglage total 6 cm  
Fermeture magnétique  
Profilé d'extension 3 cm en option

Neverdrop® set NOT included  
Decoprinting on demand on clear glass  
Adjustment of out of square walls  
Total extension 6 cm  
Magnetic closing system  
Extension profile 3 cm on demand

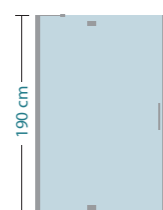
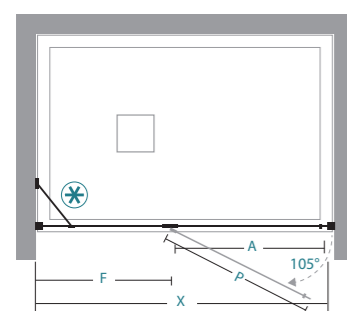
**Mesures standard Standard sizes**

X	A	P	F							nr.	(Kg max)
66-72	42	45,5	15,3							1	23
76-82	52	55,5	15,3							1	26
86-92	62	65,5	15,3							1	29
96-102	62	65,5	25,3							1	32
116-122	62	65,5	45,3							1	39

Réf / Code	€	à ajouter to add	€	Réf / Code	€	Réf / Code	€
36A010004	25		71	35A010190	45	36B010010	30

**INSTALLATIONS PREVUES****ALLOWED INSTALLATIONS**

en niche niche

FO-PBA

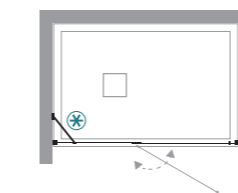
**FO-PBA**POUR MONTAGE EN NICHE  
FOR NICHE INSTALLATION**Mesures standard****Standard sizes**

Réf Code	réglage extension	finitions profilés profiles finishing	30 Transparent Clear	10 Frozen
10P011070	66-72	bianco,nero Tcrom®	629	720
10P011080	76-82	bianco,nero Tcrom®	638	730
10P011090	86-92	bianco,nero Tcrom®	656	746
10P011100	96-102	bianco,nero Tcrom®	676	767
10P011120	116-122	bianco,nero Tcrom®	706	797

**Mesures spéciales L / H****Special sizes L / H**

Réf Code	sur mesure bespoke	finitions profilés profiles finishing	30 Transparent Clear	10 Frozen
10P019001	61 < L < 90	bianco,nero Tcrom®	706	798
10P019001	91 < L < 120	bianco,nero Tcrom®	891	985
10P019001	121 < L < 140	bianco,nero Tcrom®	1.042	1.136

☒ ☒ Bras de renfort réglable et orientable inclus, finition Tcrom®  
Strengthening support included - Tcrom® finishing

☒ Toute commande de parois sur mesure sans schéma technique ne sont pas acceptées  
Orders for special shower enclosures without related drawing are not processed

H Le prix de la H sur mesure peut être trouvé dans le schéma Mesures spéciales L / H selon la L de la paroi douche  
Bespoke H price can be found in the Special sizes L / H chart on the basis of the L showers panel

Mesures spéciales Special sizes	Disponibilité Availability
	■ STOCK

H max 210 cm  
L min 61 cm  
L max 140 cm

Pièces détachées Spare parts	418
Formulaire relevé des mesures Measures form	400
Profils spéciaux Special sizes profiles	410
Accessoires Accessories	415

# Font

Porte de douche pivotante. A combiner avec **FO-ABA** ou avec **FO-F** pour former une paroi en angle

*Hinged door. To be combined with **FO-ABA** or **FO-F** to compose corner shower enclosures*



## CARACTÉRISTIQUES FEATURES

Hauteur 190 cm  
Verre trempé de sécurité 6 mm  
Profils et charnières en aluminium anodisé ou laqué  
Produit réversible  
Poignée incluse

*190 cm high  
Tempered glass 6 mm thick  
Profiles and hinges in anodized aluminium or coloured aluminium  
Reversible product  
Handle included*

## INFOS TECHNIQUES TECHNICAL INFORMATION

Kit traitement Neverdrop® NON inclus  
Décographie sur demande en verre transparent  
Compensation faux aplombs  
Réglage total 3 cm  
Fermeture magnétique  
Profilé d'extension 3 cm en option

*Neverdrop® set NOT included  
Decoprinting on demand on clear glass  
Adjustment of out of square walls  
Total extension 3 cm  
Magnetic closing system  
Extension profile 3 cm on demand*

Porte de douche pivotante pour montage en angle  
*Hinged door - corner installation*

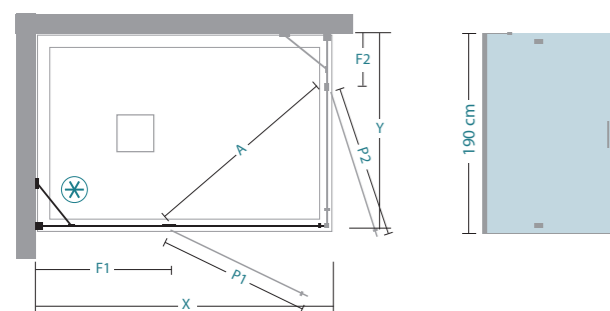

## Mesures standard Standard sizes

X/Y	67-75	77-85	87-120	F1/F2	P1/P2				
67-70	A=63			19,3	45,5				1 23
69-72	A=63			21,3	45,5				1 23
72-75	A=63			24,3	45,5				1 24
77-80	A=70	A=77		19,3	55,5				1 26
82-85	A=70	A=77		24,3	55,5				1 27
87-90	A=78	A=84	A=91	19,3	65,5				1 29
97-100	A=78	A=84	A=91	29,3	65,5				1 32
117-120	A=78	A=84	A=91	49,3	65,5				1 38

## ATTENTION WARNING

Spécifier en cas de montage au sol  
(formulaire relevé des mesures page 404)

*Specify in case of floor installation  
(measures form page 404)*

Réf / Code	€	Décographie - L max 135 cm Decoprinting - L max 135 cm	€	Profilé d'extension 3 cm Extension profile 3 cm	€	Mastic SPARTAN® SPARTAN® sealing	€
36A010004	25	à ajouter to add	71	35A010190	45	36B010010	30

## INSTALLATIONS PREVUES

en angle *corner*

**FO-ABA+FO-ABA**

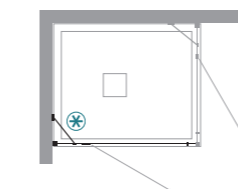

## ALLOWED INSTALLATIONS

en angle *corner*

**FO-ABA+FO-F**

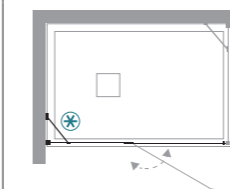

# FO-ABA

POUR MONTAGE EN ANGLE - prix par coté

*FOR CORNER INSTALLATION - price for each side*

## Mesures standard

Réf Code	réglage extension	Standard sizes finitions profilés profiles finishing	30 Transparent Clear	10 Frozen
10A011070	67-70	bianco,nero Tcrom®	528 528	620 620
10A011072	69-72	bianco,nero Tcrom®	535 535	625 625
10A011075	72-75	bianco,nero Tcrom®	541 541	631 631
10A011080	77-80	bianco,nero Tcrom®	541 541	631 631
10A011085	82-85	bianco,nero Tcrom®	560 560	652 652
10A011090	87-90	bianco,nero Tcrom®	560 560	652 652
10A011100	97-100	bianco,nero Tcrom®	580 580	670 670
10A011120	117-120	bianco,nero Tcrom®	620 620	710 710

## Mesures spéciales L / H

Réf Code	sur mesure bespoke	Special sizes L / H finitions profilés profiles finishing	30 Transparent Clear	10 Frozen
10A019001	61 < L < 90	bianco,nero Tcrom®	706 706	798 798
10A019001	91 < L < 120	bianco,nero Tcrom®	891 891	985 985
10A019001	121 < L < 140	bianco,nero Tcrom®	1.042 1.042	1.136 1.136

☒ ☒ Bras de renfort réglable et orientable inclus, finition Tcrom®  
*Strengthening support included - Tcrom® finishing*

☒ Toute commande de parois sur mesure sans schéma technique ne sont pas acceptées  
*Orders for special shower enclosures without related drawing are not processed*

H Le prix de la H sur mesure peut être trouvé dans le schéma **Mesures spéciales L / H** selon la L de la paroi douche  
*Bespoke H price can be found in the Special sizes L / H chart on the basis of the L showers panel*

Mesures spéciales Special sizes	Disponibilité Availability
	■ STOCK

H max 210 cm  
L min 61 cm  
L max 140 cm

Pièces détachées Spare parts	418
Formulaire relevé des mesures Measures form	400
Profils spéciaux Special sizes profiles	410
Accessoires Accessories	415

# Font

Retour fixe  
Fixed side panel

Retour fixe. Combinable avec **FO-ABA** pour former une paroi d'angle

Fixed side panel. Can be combined with **FO-ABA** to compose corner shower enclosures



## CARACTÉRISTIQUES FEATURES

Hauteur 190 cm  
Verre trempé de sécurité 6 mm  
Profilé en aluminium anodisé ou laqué  
Produit réversible

190 cm high  
Tempered glass 6 mm thick  
Profile in anodized aluminium or coloured aluminium  
Reversible product

## INFOS TECHNIQUES TECHNICAL INFORMATION

Kit traitement Neverdrop® NON inclus  
Décopographie sur demande en verre transparent  
Compensation faux aplombs  
Fermeture magnétique  
Réglage total 3 cm  
Profilé d'extension 3 cm en option

Neverdrop® set NOT included  
Decoprinting on demand on clear glass  
Adjustment of out of square walls  
Magnetic closing system  
Total extension 3 cm  
Extension profile 3 cm on demand

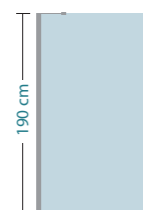
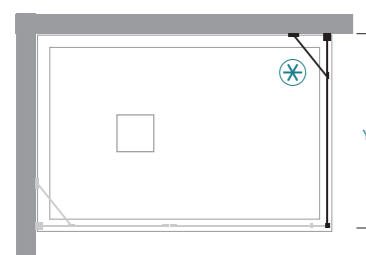

## Mesures standard Standard sizes

Y										nr.	(Kg max)
67-70										1	22
72-75										1	24
77-80										1	25
87-90										1	28
97-100										1	32
117-120										1	38

Réf / Code	€	à ajouter to add	€	Réf / Code	€	Réf / Code	€
36A01004	25		36	35A010190	45	36B010010	30

## INSTALLATIONS PREVUES

en angle corner

FO-F+FO-ABA

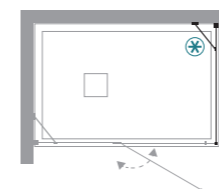

## ALLOWED INSTALLATIONS

# FO-F

POUR MONTAGE EN ANGLE  
FOR CORNER INSTALLATION

## Mesures standard

Réf Code	réglage extension	finitions profilés profiles finishing	30 Transparent Clear	10 Frozen
10F011070	67-70	bianco,nero	354	399
		Tcrom®	354	399
10F011075	72-75	bianco,nero	366	411
		Tcrom®	366	411
10F011080	77-80	bianco,nero	373	420
		Tcrom®	373	420
10F011090	87-90	bianco,nero	392	437
		Tcrom®	392	437
10F011100	97-100	bianco,nero	412	458
		Tcrom®	412	458
10F011120	117-120	bianco,nero	442	487
		Tcrom®	442	487

## Mesures spéciales L / H

Réf Code	sur mesure bespoke	finitions profilés profiles finishing	30 Transparent Clear	10 Frozen
10F019001	11 < L < 45	bianco,nero	449	495
		Tcrom®	449	495
10F019001	46 < L < 75	bianco,nero	514	560
		Tcrom®	514	560
10F019001	76 < L < 105	bianco,nero	582	630
		Tcrom®	582	630
10F019001	106 < L < 135	bianco,nero	647	693
		Tcrom®	647	693
10F019001	136 < L < 155	bianco,nero	693	741
		Tcrom®	693	741

☒ ☒ Bras de renfort réglable et orientable inclus, finition Tcrom®  
Strengthening support included - Tcrom® finishing

☒ Toute commande de parois sur mesure sans schéma technique ne sont pas acceptées  
Orders for special shower enclosures without related drawing are not processed

H Le prix de la H sur mesure peut être trouvé dans le schéma Mesures spéciales L / H selon la L de la paroi douche  
Bespoke H price can be found in the Special sizes L / H chart on the basis of the L showers panel

Mesures spéciales Special sizes	Disponibilité Availability
	■ STOCK

H max 210 cm  
L min 11 cm  
L max 155 cm

Pièces détachées Spare parts	418
Formulaire relevé des mesures Measures form	400
Profilés spéciaux Special sizes profiles	410
Accessoires Accessories	415



# Font

Pari quart de cercle avec portes battantes, pour  
receveurs rayon 55 cm

Quadrant shower enclosure with double hinged door  
for corner installation - Tray radius 55 cm



## CARACTÉRISTIQUES FEATURES

Hauteur 190 cm  
Verre trempé de sécurité 6 mm  
Profilés et charnières en aluminium anodisé ou laqué  
Produit réversible  
Poignées incluses

190 cm high  
Tempered glass 6 mm thick  
Profiles and hinges in anodized aluminium or coloured  
aluminium  
Reversible product  
Handle included

## INFOS TECHNIQUES TECHNICAL INFORMATION

Kit traitement Neverdrop® NON inclus  
Décographie NON disponible  
Compensation faux aplombs  
Réglage total 3 cm par coté  
Profilé d'extension 3 cm en option  
Fermeture magnétique

Neverdrop® set NOT included  
Decoprinting NOT available  
Adjustment of out of square walls  
Total extension 3 cm each side  
Extension profile 3 cm on demand  
Magnetic closing system

Quart de cercle avec double porte battante - rayon 55 cm  
Quadrant shower enclosure with double hinged door - radius 55 cm

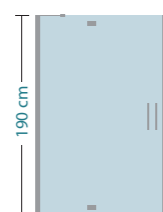
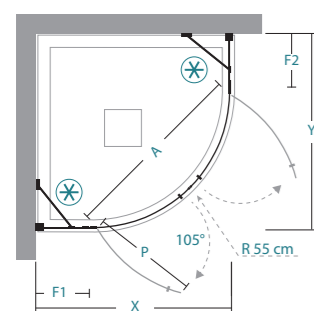

## Mesures standard Standard sizes

X=Y	A	P	F1=F2						nr.	(Kg max)
77-80	78	43	19,3						2	44
87-90	78	43	29,3						2	51

## ATTENTION WARNING

FO-T55 est fournie d'office avec deux  
cotés de dimensions identiques

Standard FO-T55 is composed of two  
sides of the same size

Installation sur receveur quart de cercle  
rayon 55 cm

Installation on quadrant shower tray  
radius 55 cm

Réf / Code	€	Réf / Code	€	Réf / Code	€
36A010004	25	35A010190	45	36B010010	30

## INSTALLATIONS PREVUES

en angle corner

FO-T55

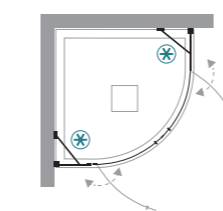

## ALLOWED INSTALLATIONS

# FO-T55

POUR MONTAGE EN ANGLE  
FOR CORNER INSTALLATION

## Mesures standard

Réf Code	réglage extension	finitions profilés profiles finishing	30 Transparent Clear
10T011080	77-80	bianco,nero Tcrom®	1.185 1.185
10T011090	87-90	bianco,nero Tcrom®	1.274 1.274

## Mesures spéciales L - prix par coté

## Special sizes L - price for each side

Réf Code	sur mesure bespoke	finitions profilés profiles finishing	30 Transparent Clear
10T019001	67 < L < 90	bianco,nero Tcrom®	676 676
10T019001	91 < L < 110	bianco,nero Tcrom®	828 828
10T019001	111 < L < 140	bianco,nero Tcrom®	1.055 1.055

2 bras de renfort réglables et orientables finition Tcrom® inclus  
2 strenghtening adjustable bars in Tcrom® finishing included

Toute commande de parois sur mesure sans schéma technique ne sont pas acceptées  
Orders for special shower enclosures without related drawing are not processed

Mesures spéciales Special sizes	Disponibilité Availability
	■ STOCK

L min 70 cm  
L max 140 cm

Pièces détachées Spare parts	418
Formulaire relevé des mesures Measures form	400
Profilés spéciaux Special sizes profiles	410
Accessoires Accessories	415

# Font

Pari quart de cercle avec portes battantes, pour  
receveurs rayon 38 cm asymétriques

Quadrant shower enclosure with double hinged door  
for corner installation - Tray radius 38 cm



## CARACTÉRISTIQUES FEATURES

Hauteur 190 cm  
Verre trempé de sécurité 6 mm  
Profilés et charnières en aluminium anodisé ou laqué  
Produit réversible  
Poignée incluse

190 cm high  
Tempered glass 6 mm thick  
Profiles and hinges in anodized aluminium or coloured  
aluminium  
Reversible product  
Handle included

## INFOS TECHNIQUES TECHNICAL INFORMATION

Kit traitement Neverdrop® NON inclus  
Décographie NON disponible  
Compensation faux aplombs  
Réglage total 3 cm par coté  
Fermeture magnétique  
Profilé d'extension 3 cm en option

Neverdrop® set NOT included  
Decoprinting NOT available  
Adjustment of out of square walls  
Total extension 3 cm each side  
Magnetic closing system  
Extension profile 3 cm on demand

Quart de cercle avec double porte battante - rayon 38 cm  
Quadrant shower enclosure with double hinged door - radius 38 cm

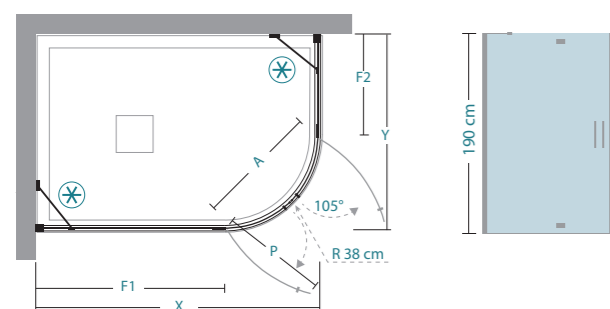

## Mesures standard Standard sizes

X	Y	A	P	F1	F2			nr.	(Kg max)
67-70	87-90	54	29	26	46			2	47
77-80	97-100	54	29	36	56			2	53
77-80	117-120	54	29	36	76			2	59

## ATTENTION WARNING

DM-GI est fournie d'office avec deux  
cotés de dimensions différentes

Standard DM-GI is composed of two  
sides in different sizes

Installation sur receveur quart de cercle  
rayon 38 cm

Installation on quadrant shower tray  
radius 38 cm

Kit traitement Neverdrop® Neverdrop® set		Profilé d'extension 3 cm Extension profile 3 cm		Mastic SPARTAN® SPARTAN® sealing	
Réf / Code	€	Réf / Code	€	Réf / Code	€
36A010004	25	35A010190	45	36B010010	30

## INSTALLATIONS PREVUES

en angle corner

FO-T38

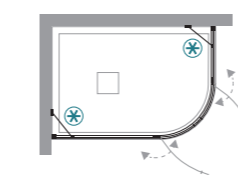

## ALLOWED INSTALLATIONS

# FO-GI38

POUR MONTAGE EN ANGLE  
FOR CORNER INSTALLATION

## Mesures standard

Réf Code	réglage extension	finitions profilés profiles finishing	30 Transparent Clear
10T011001	67-70+87-90	bianco,nero Tcrom®	1.173 1.173
10T011003	77-80+97-100	bianco,nero Tcrom®	1.251 1.251
10T011004	77-80+117-120	bianco,nero Tcrom®	1.259 1.259

## Mesures spéciales L - prix par coté

## Special sizes L - price for each side

Réf Code	sur mesure bespoke	finitions profilés profiles finishing	30 Transparent Clear
10T019002	54 < L < 90	bianco,nero Tcrom®	658 658
10T019002	91 < L < 110	bianco,nero Tcrom®	781 781
10T019002	111 < L < 140	bianco,nero Tcrom®	1.020 1.020

☒ ☒ 2 bras de renfort réglables et orientables finition Tcrom® inclus  
2 strenghtening adjustable bars in Tcrom® finishing included

☒ Toute commande de parois sur mesure sans schéma technique ne sont pas acceptées  
Orders for special shower enclosures without related drawing are not processed

Mesures spéciales Special sizes	Disponibilité Availability
L min 60 cm L max 140 cm	■ STOCK

Pièces détachées Spare parts	418
Formulaire relevé des mesures Measures form	400
Profilés spéciaux Special sizes profiles	410
Accessoires Accessories	415

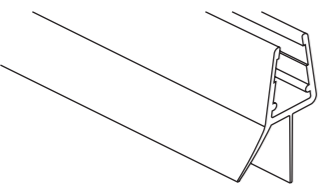
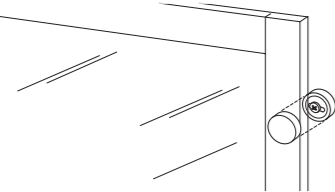
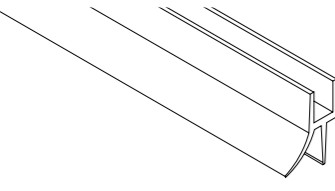
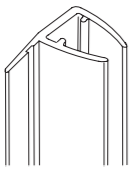

## Font

Pièces détachées  
*Spare parts*

	Support standard verre/mur L 100 (avec dev.) <i>Glass-wall standard support L 100 (with div.)</i>		
	<b>Réf Code</b>		<b>€</b>
	36S117002		80
	Joint double lèvre L 100 <i>Double fin seal L 100</i>		
	<b>Réf Code</b>	<b>N° pcs N° pieces</b>	<b>€</b>
	37R019022	1	25
	Jeu de vis pour profilés <i>Screws for profiles fixing</i>		
	<b>Réf Code</b>	<b>N° pcs N° pieces</b>	<b>€</b>
	37R019112	1	25
	Joint double lèvre pour FO-T55 et FO-T38 L 100 <i>Double fin seal for FO-T55 and FO-T38 L 100</i>		
	<b>Réf Code</b>		<b>€</b>
	37R019113		25
	Joint vertical à levre L 200 <i>Vertical parallel fin seal L 200</i>		
	<b>Réf Code</b>	<b>N° pcs N° pieces</b>	<b>€</b>
	37R019127	1	25

## Font

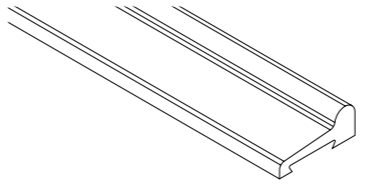
Pièces détachées  
*Spare parts*

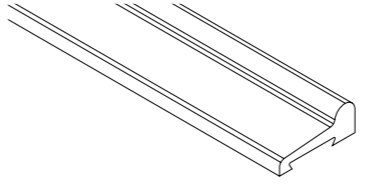
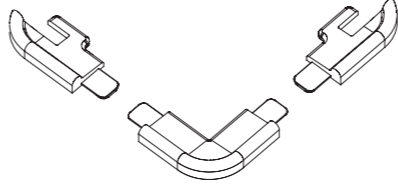
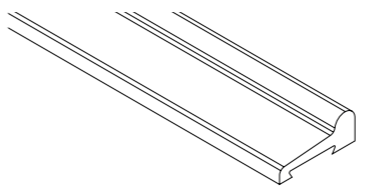
	Baguette étanchéité pour FO-T55 <i>Lower anti-leakage profile for FO-T55</i>		
	<b>Réf Code</b>		<b>€</b>
	37R019131		45
	Poignée <i>Handle</i>		
	<b>Réf Code</b>	<b>N° pcs N° pieces</b>	<b>€</b>
	37R019132	1	35
	Baguette étanchéité pour FO-T38 <i>Lower anti-leakage profile for FO-T38</i>		
	<b>Réf Code</b>		<b>€</b>
	37R019133		40
	Jeu pièces de jonction <i>Connection parts</i>		
	<b>Réf Code</b>	<b>N° pcs N° pieces</b>	<b>€</b>
	37R019134	1	35
	Baguette étanchéité pour FO-PBA L 67 <i>Anti-leakage profile for FO-PBA L 67</i>		
	<b>Réf Code</b>		<b>€</b>
	37R019136		25

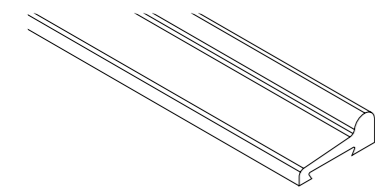
Pièces détachées  
*Spare parts*

Baguette étanchéité pour FO-ABA L 62,5  
*Anti-leakage profile for FO-ABA L 62,5*

Réf Code	€
37R019137	35

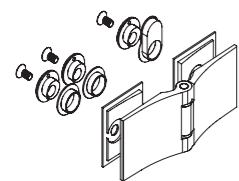

Charnière reversible  
*Reversible hinge*

Réf Code	N° pcs N° pieces	€
37R019177	1	50

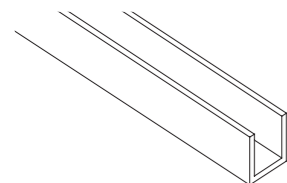

Baguette inf. pour FO-F (8x8x1) L 99  
*Profile for FO-F (8x8x1) L 99*

Réf Code	€
37R019179	35

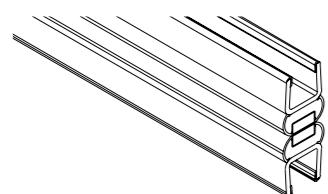

Aimant bipolaire 90° L 190  
*Bipolar magnet 90° L 190*

Réf Code	N° pcs N° pieces	€
37R019328	2	45

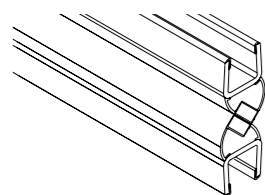

Aimant bipolaire 45° L 190  
*Bipolar magnet 45° L 190*

Réf Code	N° pcs N° pieces	€
37R019332	2	35



# Speedy



italien  
conçu  
logique

épaisseur verre 4 mm  
porte avec déclipage rapide  
hauteur 200 cm

*italian  
designed  
logical*

*glass 4 mm thick  
quick unlock system  
height 200 cm*

# Speedy

H 190 **REV**

**PROFILÉS** *PROFILES*



27 Tcrom® 20 RAL 9010

**VERRES** *GLASS*



30 Transparent Clear 32 Cincillà 11 Flack



**DETAILS TECHNIQUES** *TECHNICAL DETAILS*

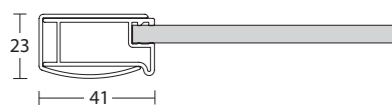

Art. 159 profilé mural + Art. 528 montant vertical  
Art. 159 wall profile + Art. 528 vertical profile  
pour/for SP-ASC - SP-T55

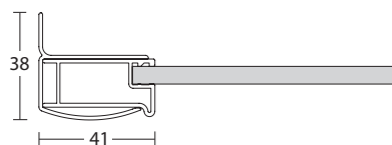

Art. 160 profilé mural + Art. 528 montant vertical  
Art. 160 wall profile + Art. 528 vertical profile  
pour/for SP-PSC - SP-PSC2 - SP-PSO - SP-PGI - SP-PSA2



Système de roulement réglable par excentrique  
Wheels set with eccentric adjustment



Porte déclipable pour nettoyage aisé  
Quick release system



Poignée chromée, double bouton interne, intraxe 160 mm  
Chromed handle with knob - interaxe 160 mm

**INSTALLATIONS PREVUES**  
**ALLOWED INSTALLATIONS**

**en niche**  
*niche*

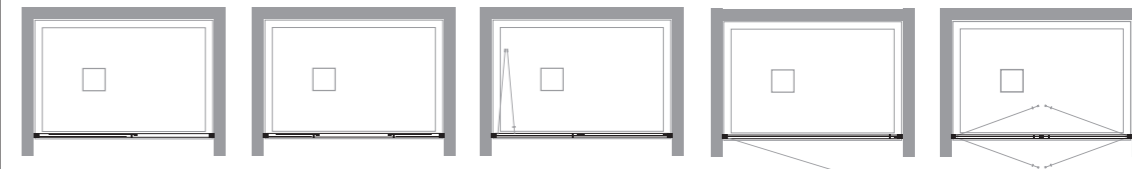
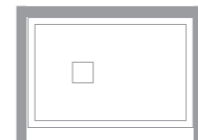

SP-PSC SP-PSC2 SP-PSO SP-PGI SP-PSA2

**en angle**  
*corner*

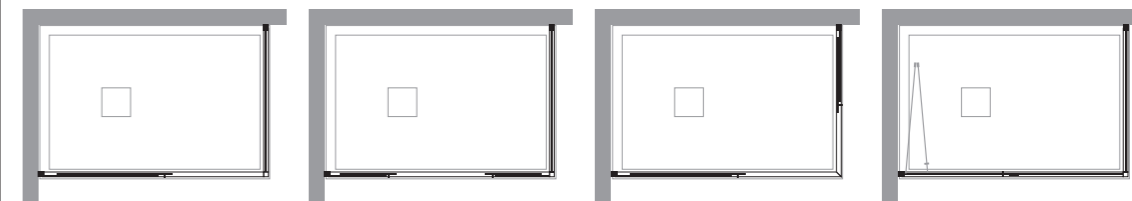
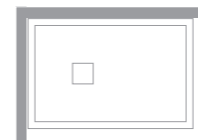

SP-PSC + SP-F SP-PSC2 + SP-F SP-ASC + SP-ASC SP-PSO + SP-F

**3 cotés**  
*3 sides*

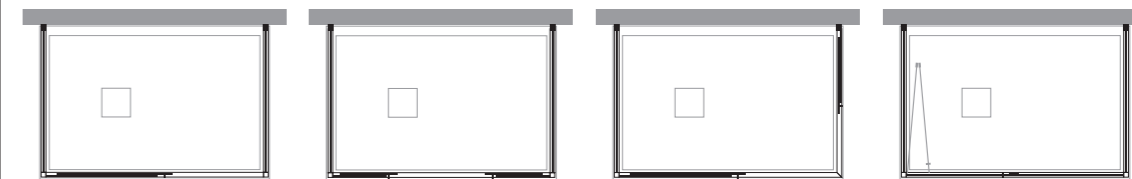

SP-PSC + 2 x SP-F SP-PSC2 + 2 x SP-F 2 x SP-ASC + SP-F SP-PSO + 2 x SP-F

**quart de cercle**  
*quadrant*



SP-T55 + SP-T55 2 x SP-T55 + SP-F

# Speedy

Porte coulissante  
Sliding door

Paroi de douche avec porte coulissante pour montage en niche. Combinée avec **SP-F** ou **CO-F4** forme une paroi en angle

*Sliding door - niche. Combined with **SP-F** or **CO-F4** can compose corner shower enclosures*



## CARACTÉRISTIQUES FEATURES

Hauteur 190 cm  
Verre trempé de sécurité 6 mm  
Profilés en aluminium anodisé ou laqué  
Produit réversible  
Poignée incluse

*190 cm high  
Tempered glass 6 mm thick  
Profiles in anodized aluminium or coloured aluminium  
Reversible product  
Handle included*

## INFOS TECHNIQUES TECHNICAL INFORMATION

Kit traitement Neverdrop® NON inclus  
Décographie NON disponible  
Compensation faux aplombs  
Réglage total 6 cm (3 cm par côté)  
Porte déclinable  
Profilé d'extension 3 cm en option  
Fermeture magnétique incluse

*Neverdrop® set NOT included  
Decopyrinting NOT available  
Adjustment of out of square walls  
Total extension 6 cm (3 cm each side)  
Quick unlock system door  
Extension profile 3 cm on demand  
Magnetic closing system included*

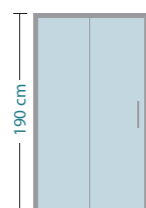
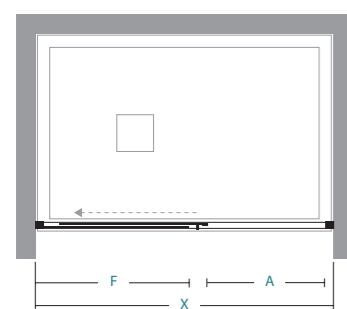

## Mesures standard Standard sizes

X	A	F							nr.	(Kg max)
96-102	39	46							1	34
106-112	44	51							1	38
116-122	49	56							1	40
136-142	49	76							2	47

## ATTENTION WARNING

Combinée avec 2 **SP-F** ou avec 2 **CO-F4** forme une paroi de douche à 3 cotés

*Combined with 2 **SP-F** or with 2 panels **CO-F4** makes a 3 sides shower enclosure*

Réf / Code	€	Réf / Code	€	Réf / Code	€
36A010004	25	35A010190	45	36B010010	30

## INSTALLATIONS PREVUES

en niche *niche*

**SP-PSC**

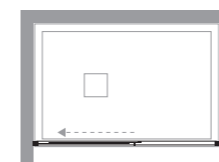

## ALLOWED INSTALLATIONS

en angle *corner*

**SP-PSC + SP-F (\*)**

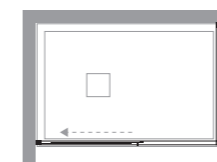

à 3 cotés *3 sides*

**SP-PSC + SP-F + SP-F (\*)**

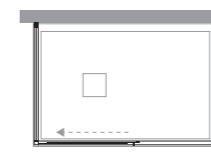

(\*) **SP-F** ou **CO-F4**

(\*) **SP-F** or **CO-F4**

# SP-PSC

POUR MONTAGE EN NICHE, EN ANGLE, A 3 COTES

FOR NICHE, CORNER OR 3 SIDES INSTALLATION

## Mesures standard

## Standard sizes

Réf Code	réglage extension	finitions profilés profiles finishing	30 Transparent Clear	32 Cincillà	11 Flack
06P052100	96-102	RAL 9010 Tcrom®	686 815	718 848	733 940
06P052110	106-112	RAL 9010 Tcrom®	686 815	718 848	733 940
06P052120	116-122	RAL 9010 Tcrom®	665 867	665 867	733 955
06P052140	136-142	RAL 9010 Tcrom®	770 868	801 901	822 1.019

## Mesures spéciales

Special sizes

NON RÉALISABLE  
NOT AVAILABLE

## Pièces détachées

Spare parts 418

Formulaire relevé des mesures  
Measures form 400

Profilés spéciaux  
Special sizes profiles 410

Accessoires  
Accessories 415



# Speedy

Façade de douche avec double porte coulissante  
Double sliding door

Façade de douche avec double porte coulissante pour montage en niche. Combinée avec **SP-F** ou avec **CO-F4** forme une paroi en angle

Double sliding door - niche. Combined with **SP-F** or **CO-F4** can compose corner shower enclosures



## CARACTÉRISTIQUES FEATURES

Hauteur 190 cm  
Verre trempé de sécurité 6 mm  
Profils en aluminium anodisé ou laqué  
Produit réversible  
Poignée incluse

190 cm high  
Tempered glass 6 mm thick  
Profiles in anodized aluminium or coloured aluminium  
Reversible product  
Handle included

## INFOS TECHNIQUES TECHNICAL INFORMATION

Kit traitement Neverdrop® NON inclus  
Décographie NON disponible  
Compensation faux aplombs  
Réglage total 6 cm (3 cm par côté)  
Porte déclinable  
Profilé d'extension 3 cm en option  
Fermeture magnétique incluse

Neverdrop® set NOT included  
Decopyrinting NOT available  
Adjustment of out of square walls  
Total extension 6 cm (3 cm each side)  
Quick unlock system door  
Extension profile 3 cm on demand  
Magnetic closing system included

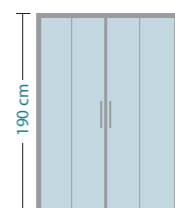
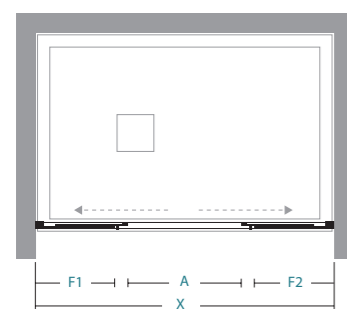

## Mesures standard Standard sizes

X	A	F1/F2	nr.	(Kg max)
106-112	41	27	2	40
116-122	45	30	2	41
126-132	45	35	2	45
136-142	55	35	2	48
146-152	55	40	2	51
156-162	65	40	2	55
166-172	65	45	2	58
176-182	75	45	2	61

## ATTENTION WARNING

Combinée avec 2 **SP-F** ou avec 2 **CO-F4** forme une paroi de douche à 3 cotés

Combined with 2 **SP-F** or with 2 panels **CO-F4** makes a 3 sides shower enclosure

**SP-PSA2** est fournie d'office avec deux porte de dimensions identiques

Standard **SP-PSA2** is composed of two doors of the same size

Réf / Code	€	Réf / Code	€	Réf / Code	€
36A010004	25	35A010190	45	36B010010	30

## INSTALLATIONS PREVUES

en niche *niche*

**SP-PSC2**

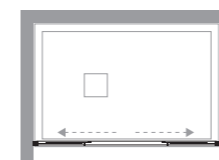

## ALLOWED INSTALLATIONS

en angle *corner*

**SP-PSC2 + SP-F (\*)**

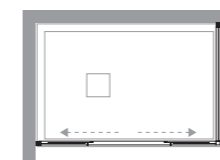

à 3 cotés *3 sides*

**SP-PSC2 + SP-F + SP-F (\*)**

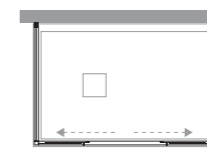

(\*) **SP-F** ou **CO-F4**

(\*) **SP-F** or **CO-F4**

## SP-PSC2

POUR MONTAGE EN NICHE, EN ANGLE, A 3 COTES

FOR NICHE, CORNER OR 3 SIDES INSTALLATION

## Mesures standard

## Standard sizes

Réf Code	réglage extension	finitions profils profiles finishing	30 Transparent Clear	32 Cincillà	11 Flack
06P061110	106-112	RAL 9010 Tcrom®	807 867	807 867	873 933
06P061120	116-122	RAL 9010 Tcrom®	813 873	813 873	879 941
06P061130	126-132	RAL 9010 Tcrom®	820 886	820 886	886 952
06P061135	130-136	RAL 9010 Tcrom®	833 894	833 894	901 958
06P061140	136-142	RAL 9010 Tcrom®	853 906	853 906	913 968
06P061150	146-152	RAL 9010 Tcrom®	867 920	867 920	926 981
06P061160	156-162	RAL 9010 Tcrom®	873 926	873 926	947 1.007
06P061170	166-172	RAL 9010 Tcrom®	901 968	901 968	958 1.020
06P061180	176-182	RAL 9010 Tcrom®	933 1.000	933 1.000	973 1.040

## Mesures spéciales

Special sizes

NON RÉALISABLE  
NOT AVAILABLE

## Pièces détachées

Spare parts 418

Formulaire relevé des mesures  
Measures form 400

Profils spéciaux  
Special sizes profiles 410

Accessoires  
Accessories 415



# Speedy

Paroi de douche composée de 2 **SP-ASC** pour installation en angle

*Shower enclosure makes of 2 SP-ASC for corner installation*



## CARACTÉRISTIQUES FEATURES

Hauteur 190 cm  
Verre trempé de sécurité 6 mm  
Profilés en aluminium anodisé ou laqué  
Produit réversible  
Poignée incluse

*190 cm high  
Tempered glass 6 mm thick  
Profiles in anodized aluminium or coloured aluminium  
Reversible product  
Handle included*

## INFOS TECHNIQUES TECHNICAL INFORMATION

Kit traitement Neverdrop® NON inclus  
Décographie NON disponible  
Compensation faux aplombs  
Réglage total 3 cm  
Porte déclinable  
Profilé d'extension 3 cm en option  
Fermeture magnétique incluse

*Neverdrop® set NOT included  
Decopyrinting NOT available  
Adjustment of out of square walls  
Total extension 3 cm  
Quick unlock system door  
Extension profile 3 cm on demand  
Magnetic closing system included*

Entrée d'angle avec double porte coulissante  
*Shower enclosure with double sliding door for corner installation*

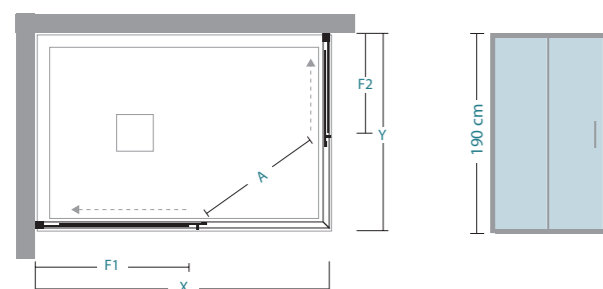

## Mesures standard Standard sizes

X/Y	67-70	72-75	77-80	87-90	97-100	117-120	F1/F2	nr.	(Kg max)
67-70	A=36						32	1	23
72-75	A=38	A=39					35	1	24
77-80	A=40	A=41	A=43				38	1	26
87-90	A=44	A=45	A=47	A=50			43	1	29
97-100	A=44	A=45	A=47	A=50	A=50		52	1	33
117-120	A=44	A=45	A=47	A=50	A=50	A=50	72	1	40

## ATTENTION

Combinée avec 1 **SP-F** ou avec 1 **CO-F4** forme une paroi de douche à 3 cotés

*Combined with 1 SP-F or CO-F4 makes a 3 sides shower enclosure*

## WARNING

Spécifier en cas de montage au sol (formulaire relevé des mesures page 404)

*Specify in case of floor installation (measures form page 404)*

Réf / Code	€	Réf / Code	€	Réf / Code	€
36A010004	25	35A010190	45	36B010010	30

## INSTALLATIONS PREVUES

en angle *corner*

**SP-ASC + SP-ASC**

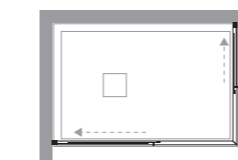

## ALLOWED INSTALLATIONS

à 3 cotés *3 sides*

**SP-ASC + SP-ASC + SP-F (\*)**



(\*) **SP-F** ou **CO-F4**

(\*) **SP-F** or **CO-F4**

# SP-ASC

POUR MONTAGE EN ANGLE OU 3 COTES - prix par coté

*FOR CORNER OR 3 SIDES INSTALLATION - price for each side*

## Mesures standard

## Standard sizes

Réf Code	réglage extension	finitions profilés profiles finishing	30 Transparent Clear	32 Cincillà	11 Flack
06A012070	67-70	RAL 9010 Tcrom®	298 388	298 388	328 424
06A012075	72-75	RAL 9010 Tcrom®	328 417	328 417	360 459
06A012080	77-80	RAL 9010 Tcrom®	365 452	365 452	400 497
06A012090	87-90	RAL 9010 Tcrom®	388 482	388 482	424 530
06A012100	97-100	RAL 9010 Tcrom®	408 504	408 504	449 554
06A012120	117-120	RAL 9010 Tcrom®	491 577	491 577	538 637

## Mesures spéciales

*Special sizes*  
NON RÉALISABLE  
NOT AVAILABLE

## Disponibilité

*Availability*

■ STOCK

## Pièces détachées

*Spare parts* 418

Formulaire relevé des mesures  
*Measures form* 400

Profilés spéciaux  
*Special sizes profiles* 410

Accessoires  
*Accessories* 415

# Speedy

Porte pliante  
Folding door

Paroi de douche avec ouverture escamotable pour montage en niche. Combinée avec **SP-F** ou avec **CO-F4** forme une paroi en angle

*Folding door - niche. Combined with **SP-F** or with **CO-F4** can compose corner shower enclosures*

H 190 ◀REV▶

## CARACTÉRISTIQUES FEATURES

Hauteur 190 cm  
Verre trempé de sécurité 6 mm  
Profilés en aluminium anodisé ou laqué  
Produit réversible  
Profilé de préhension

*190 cm high  
Tempered glass 6 mm thick  
Profiles in anodized aluminium or coloured aluminium  
Reversible product  
Handle profile*

## INFOS TECHNIQUES TECHNICAL INFORMATION

Kit traitement Neverdrop® NON inclus  
Décoprinting NON disponible  
Compensation faux aplombs  
Réglage total 6 cm (3 cm par coté)  
Profilé d'extension 3 cm en option  
Ouverture intérieur/extérieur

*Neverdrop® set NOT included  
Decoprinting NOT available  
Adjustment of out of square walls  
Total extension 6 cm (3 cm each side)  
Extension profile 3 cm on demand  
Inward/otward opening*

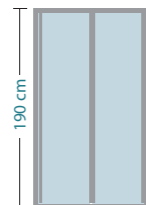
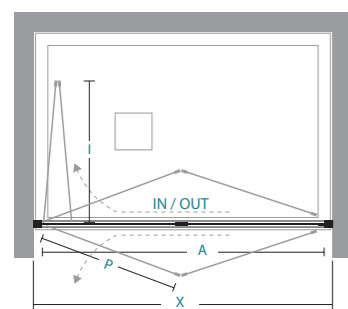

## Mesures standard Standard sizes

X	A	I							nr.	(Kg max)
62-68	44	32							1	23
68-74	50	35							1	25
74-80	56	38							1	27
80-86	62	41							1	29
86-92	68	44							1	30
94-100	76	48							1	33

## ATTENTION WARNING

Combinée avec 1 ou 2 **SP-F** ou **CO-F4** forme une paroi de douche en angle ou à 3 cotés

*Combined with 1 or 2 **SP-F** or **CO-F4** makes a 2 or 3 sides shower enclosure*

Réf / Code	€	Réf / Code	€	Réf / Code	€
36A010004	25	35A010190	45	36B010010	30

## INSTALLATIONS PREVUES

en niche *niche*

**SP-PSO**

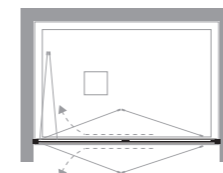

## ALLOWED INSTALLATIONS

en angle *corner*

**SP-PSO + SP-F (\*)**

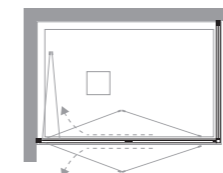

à 3 cotés *3 sides*

**SP-PSO + SP-F + SP-F (\*)**

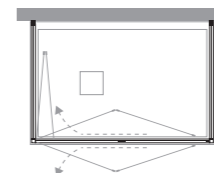

(\*) **SP-F** ou **CO-F4**

(\*) **SP-F** or **CO-F4**

# SP-PSO

POUR MONTAGE EN NICHE, EN ANGLE, A 3 COTES

FOR NICHE, CORNER OR 3 SIDES INSTALLATION

## Mesures standard

## Standard sizes

Réf Code	réglage extension	finitions profilés profiles finishing	30 Transparent Clear	32 Cincillà	11 Flack
06P021065	62-68	RAL 9010 Tcrom®	553 720	553 720	608 797
06P021070	68-74	RAL 9010 Tcrom®	567 742	567 742	629 816
06P021075	74-80	RAL 9010 Tcrom®	580 754	580 754	642 832
06P021085	80-86	RAL 9010 Tcrom®	589 769	589 769	651 845
06P021090	86-92	RAL 9010 Tcrom®	600 781	600 781	665 867
06P021100	94-100	RAL 9010 Tcrom®	637 832	637 832	706 914

## Mesures spéciales

Special sizes

NON RÉALISABLE  
NOT AVAILABLE

## Pièces détachées

Spare parts 418

Formulaire relevé des mesures  
Measures form 400

Profilés spéciaux  
Special sizes profiles 410

Accessoires  
Accessories 415

# Speedy

Porte pivotante  
Pivoting door

Paroi de douche avec ouverture pivotante pour montage en niche. Combinée avec **SP-F** ou avec **CO-F4** forme une paroi en angle

*Pivoting door - niche. Combined with **SP-F** or **CO-F4** can compose corner shower enclosures*

H 190 ◀REV▶

## CARACTÉRISTIQUES FEATURES

Hauteur 190 cm  
Verre trempé de sécurité 6 mm  
Profilés en aluminium anodisé ou laqué  
Produit réversible  
Profilé de préhension

*190 cm high  
Tempered glass 6 mm thick  
Profiles in anodized aluminium or coloured aluminium  
Reversible product  
Handle profile*

## INFOS TECHNIQUES TECHNICAL INFORMATION

Kit traitement Neverdrop® NON inclus  
Décoprinting NON disponible  
Compensation faux aplombs  
Réglage total 6 cm (3 cm par côté)  
Profilé d'extension 3 cm en option  
Fermeture magnétique

*Neverdrop® set NOT included  
Decoprinting NOT available  
Adjustment of out of square walls  
Total extension 6 cm (3 cm each side)  
Extension profile 3 cm on demand  
Magnetic closing system*

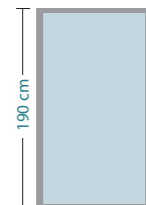
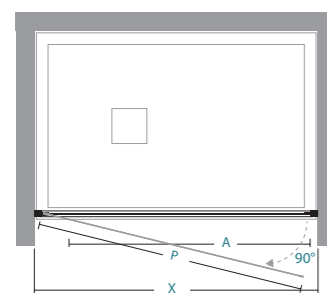

## Mesures standard Standard sizes

X	A	P								nr.	(Kg max)
62-68	50	47								1	22
68-74	56	53								1	24
74-80	62	59								1	26
80-86	68	65								1	28
86-92	74	71								1	30

## ATTENTION WARNING

Combinée avec 2 **SP-F** ou **CO-F4** forme une paroi de douche à 3 cotés

*Combined with 2 **SP-F** or **CO-F4** makes a 3 sides shower enclosure*

Kit traitement Neverdrop® Neverdrop® set		Profilé d'extension 3 cm Extension profile 3 cm		Mastic SPARTAN® SPARTAN® sealing	
Réf / Code	€	Réf / Code	€	Réf / Code	€
36A010004	25	35A010190	45	36B010010	30

## INSTALLATIONS PREVUES

en niche *niche*

**SP-PGI**

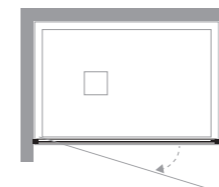

## ALLOWED INSTALLATIONS

en angle *corner*

**SP-PGI + SP-F (\*)**

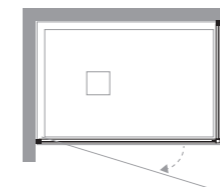

à 3 cotés *3 sides*

**SP-PGI + SP-F + SP-F (\*)**

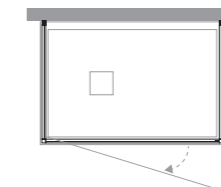

(\*) **SP-F** ou **CO-F4**

(\*) **SP-F** or **CO-F4**

# SP-PGI

POUR MONTAGE EN NICHE, EN ANGLE, A 3 COTES

FOR NICHE, CORNER OR 3 SIDES INSTALLATION

## Mesures standard

## Standard sizes

Réf Code	réglage extension	finitions profilés profiles finishing	30 Transparent Clear	32 Cincillà	11 Flack
06P041065	62-68	RAL 9010 Tcrom®	491 637	491 637	538 706
06P041070	68-74	RAL 9010 Tcrom®	503 657	503 657	560 728
06P041075	74-80	RAL 9010 Tcrom®	512 665	512 665	567 733
06P041085	80-86	RAL 9010 Tcrom®	526 686	526 686	580 754
06P041090	86-92	RAL 9010 Tcrom®	538 706	538 706	595 781

## Mesures spéciales

Special sizes

NON RÉALISABLE  
NOT AVAILABLE

## Pièces détachées

Spare parts 418

Formulaire relevé des mesures  
Measures form 400

Profilés spéciaux  
Special sizes profiles 410

Accessoires  
Accessories 415



# Speedy

Porte battante ouverture saloon  
Saloon door

Paroi de douche avec ouverture saloon int/ext pour montage en niche. Combinée avec **SP-F** ou avec **CO-F4** forme une paroi en angle

Saloon door inward/outward - niche. Combined with **SP-F** or with **CO-F4** can compose corner shower enclosures

H 190 ◀REV▶

## CARACTÉRISTIQUES FEATURES

Hauteur 190 cm  
Verre trempé de sécurité 6 mm  
Profilés en aluminium anodisé ou laqué  
Produit réversible  
Poignée incluse

190 cm high  
Tempered glass 6 mm thick  
Profiles in anodized aluminium or coloured aluminium  
Reversible product  
Handle included

## INFOS TECHNIQUES TECHNICAL INFORMATION

Kit traitement Neverdrop® NON inclus  
Décographie NON disponible  
Compensation faux aplombs  
Réglage total 6 cm (3 cm par côté)  
Profilé d'extension 3 cm en option  
Fermeture magnétique  
Arrêt magnétique central pour alignement des portes en fermeture

Neverdrop® set NOT included  
Decopyrinting NOT available  
Adjustment of out of square walls  
Total extension 6 cm (3 cm each side)  
Extension profile 3 cm on demand  
Magnetic closing system  
Central closing magnet

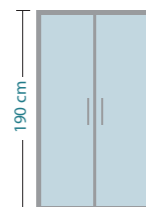
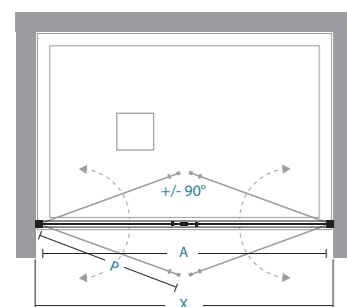

## Mesures standard Standard sizes

X	A	P							nr.	(Kg max)
66-72	51	23,5							1	24
71-77	56	26							1	25
76-82	61	28,5							1	26
81-87	66	31							1	27
86-92	71	33,5							1	29
96-102	81	38,5							1	32
116-122	101	48,5							1	38

## ATTENTION WARNING

Combinée avec 2 **SP-F** ou **CO-F4** forme une paroi de douche à 3 cotés

Combined with 2 **SP-F** or **CO-F4** makes a 3 sides shower enclosure

Réf / Code	€	Réf / Code	€	Réf / Code	€
36A010004	25	35A010190	45	36B010010	30

## INSTALLATIONS PREVUES

en niche *niche*

SP-PSA2

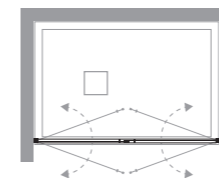

## ALLOWED INSTALLATIONS

en angle *corner*

SP-PSA2 + SP-F (\*)

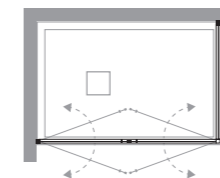

à 3 cotés *3 sides*

SP-PSA2 + SP-F + SP-F (\*)

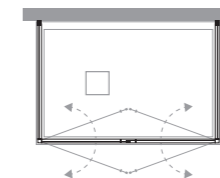

(\*) SP-F ou CO-F4

(\*) SP-F or CO-F4

# SP-PSA2

POUR MONTAGE EN NICHE, EN ANGLE, A 3 COTES

FOR NICHE, CORNER OR 3 SIDES INSTALLATION

## Mesures standard

## Standard sizes

Réf Code	réglage extension	finitions profilés profiles finishing	30 Transparent Clear	32 Cincillà	11 Flack
06P071070	66-72	RAL 9010 Tcrom®	403 494	415 505	449 533
06P071075	71-77	RAL 9010 Tcrom®	408 499	420 510	449 539
06P071080	76-82	RAL 9010 Tcrom®	420 505	426 522	460 551
06P071085	81-87	RAL 9010 Tcrom®	426 517	437 528	471 562
06P071090	86-92	RAL 9010 Tcrom®	431 522	442 533	471 562
06P071100	96-102	RAL 9010 Tcrom®	454 544	465 556	499 590
06P071120	116-122	RAL 9010 Tcrom®	483 567	494 585	522 612

## Mesures spéciales

Special sizes

NON RÉALISABLE  
NOT AVAILABLE

## Disponibilité

Availability

■ STOCK

## Pièces détachées

Spare parts

Formulaire relevé des mesures

Measures form 400

Profilés spéciaux

Special sizes profiles 410

Accessoires

Accessories 415



# Speedy

Retour fixe  
Fixed side panel

Retour fixe. Combinée avec **SP-ASC, SP-PGI, SP-PSC, SP-PSC2, SP-PSO, SP-PSA2, SP-T55** forme une paroi en angle ou à 3 cotés

Fixed side panel. Can be combined with **SP-ASC, SP-PGI, SP-PSC, SP-PSC2, SP-PSO, SP-PSA2, SP-T55** to compose 2 or 3 sides shower enclosures

H 190

◀REV▶

## CARACTÉRISTIQUES FEATURES

Hauteur 190 cm  
Verre trempé de sécurité 6 mm  
Profilés en aluminium anodisé ou laqué  
Produit réversible

190 cm high  
Tempered glass 6 mm thick  
Profiles in anodized aluminium or coloured aluminium  
Reversible product

## INFOS TECHNIQUES TECHNICAL INFORMATION

Kit traitement Neverdrop® NON inclus  
Décographie NON disponible  
Compensation faux aplombs  
Réglage total 6 cm  
Profilé de jonction pour composer l'angle inclus  
Profilé d'extension 3 cm en option

Neverdrop® set NOT included  
Decopyring NOT available  
Adjustment of out of square walls  
Total extension 6 cm  
Corner connection profile included  
Extension profile 3 cm on demand

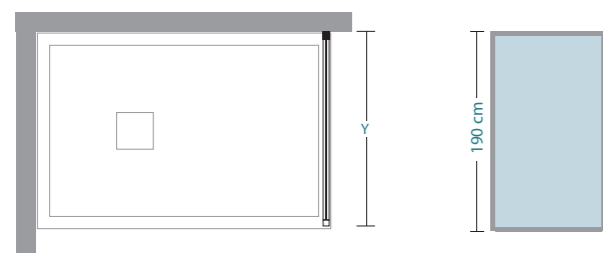

## Mesures standard Standard sizes

Y											nr.	Kg max
66-72											1	22
71-77											1	24
76-82											1	25
81-87											1	27
86-92											1	28
96-102											1	32

## ATTENTION WARNING

Spécifier en cas de montage au sol  
(formulaire relevé des mesures page 404)

Specify in case of floor installation  
(measures form page 404)

Réf / Code	€	Réf / Code	€	Réf / Code	€
36A010004	25	35A010190	45	36B010010	30

## INSTALLATIONS PREVUES

en angle corner

(\*)

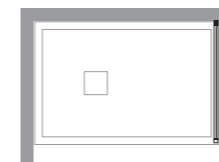

## ALLOWED INSTALLATIONS

à 3 cotés 3 sides

(\*)

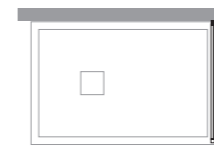

(\*) Combinable avec **SP-ASC, SP-PGI, SP-PSC, SP-PSC2, SP-PSO, SP-PSA2, SP-T55** pour former une paroi en angle ou à 3 cotés

(\*) Can be combined with **SP-ASC, SP-PGI, SP-PSC, SP-PSC2, SP-PSO, SP-PSA2, SP-T55** to compose 2 or 3 sides shower enclosures

# SP-F

POUR MONTAGE EN ANGLE OU 3 COTES

FOR CORNER OR 3 SIDES INSTALLATION

## Mesures standard

## Standard sizes

Réf Code	réglage extension	finitions profilés profiles finishing	30 Transparent Clear	32 Cincillà	11 Flack
06F011070	66-72	RAL 9010 Tcrom®	277 335	277 335	304 368
06F011075	71-77	RAL 9010 Tcrom®	290 350	290 350	317 386
06F011080	76-82	RAL 9010 Tcrom®	290 350	290 350	317 386
06F011085	81-87	RAL 9010 Tcrom®	298 360	298 360	328 395
06F011090	86-92	RAL 9010 Tcrom®	316 377	316 377	347 416
06F011100	96-102	RAL 9010 Tcrom®	334 411	334 411	367 452

## Mesures spéciales

Special sizes  
NON RÉALISABLE  
NOT AVAILABLE

## Disponibilité

Availability

■ STOCK

## Pièces détachées

Spare parts	418
Formulaire relevé des mesures Measures form	400
Profilés spéciaux Special sizes profiles	410
Accessoires Accessories	415

# Speedy

Paroi quart de cercle avec portes coulissantes, pour receveurs rayon 55 cm

Curve shower enclosure composed of double sliding door and in line fix panels suitable for quadrant shower trays - radius 55 cm



## CARACTÉRISTIQUES FEATURES

Hauteur 190 cm  
Verre trempé de sécurité 6 mm  
Profilés en aluminium anodisé ou laqué  
Produit réversible  
Poignée incluse

190 cm high  
Tempered glass 6 mm thick  
Profiles in anodized aluminium or coloured aluminium  
Reversible product  
Handle included

## INFOS TECHNIQUES TECHNICAL INFORMATION

Kit traitement Neverdrop® NON inclus  
Décographie NON disponible  
Compensation faux aplombs  
Réglage total 3 cm par coté  
Porte déclinable  
Fermeture magnétique incluse  
Profilé d'extension 3 cm en option

Neverdrop® set NOT included  
Decoprinting NOT available  
Adjustment of out of square walls  
Total extension 3 cm each side  
Quick unlock system door  
Magnetic closing system included  
Extension profile 3 cm on demand

Quart de cercle avec double porte coulissante - rayon 55 cm  
Quadrant shower enclosure with double sliding door - radius 55 cm

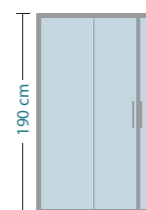
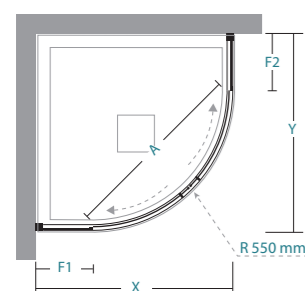

## Mesures standard Standard sizes

X/Y	A	F1/F2						nr.	(Kg max)
77-80	41	25						2	44
87-90	41	35						2	51
97-100	41	45						2	57

### ATTENTION

Combinée avec 1 **SP-F** forme une paroi de douche à 3 cotés

Combined with 1 **SP-F** makes a 3 sides shower enclosure

### WARNING

**SP-T55** est fournie d'office avec deux cotés de dimensions identiques

Standard **SP-T55** is composed of two sides of the same size

Installation sur receveur quart de cercle rayon 55 cm

Installation on quadrant shower tray radius 55 cm

Réf / Code	€	Réf / Code	€	Réf / Code	€
36A010004	25	35A010190	45	36B010010	30

## INSTALLATIONS PREVUES

en angle corner

SP-T55

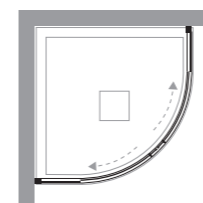

## ALLOWED INSTALLATIONS

à 3 cotés 3 sides

SP-T55 + SP-F

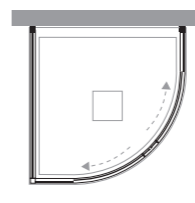

# SP-T55

POUR MONTAGE EN ANGLE OU 3 COTES  
FOR CORNER OR 3 SIDES INSTALLATION

## Mesures standard

Réf Code	réglage extension	Standard sizes finitions profilés profiles finishing	30 Transparent Clear	32 Cincillà	11 Flack
06T012080	77-80	RAL 9010 Tcrom®	963 1.163	963 1.163	1.058 1.278
06T012090	87-90	RAL 9010 Tcrom®	1.005 1.207	1.005 1.207	1.105 1.329
06T012100	97-100	RAL 9010 Tcrom®	1.048 1.292	1.048 1.292	1.152 1.421

## Mesures spéciales

Special sizes  
NON RÉALISABLE  
NOT AVAILABLE

Pièces détachées Spare parts	418
Formulaire relevé des mesures Measures form	400
Profilés spéciaux Special sizes profiles	410
Accessoires Accessories	415

## Speedy

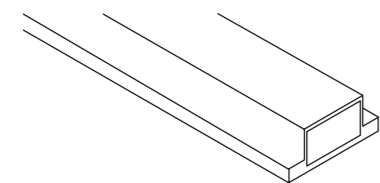
Pièces détachées  
*Spare parts*

Aimant enrobé (gris) L 210  
*Coated magnet (grey) L 210*

Réf Code	N° pcs N° pieces	€
37R019015	1	30

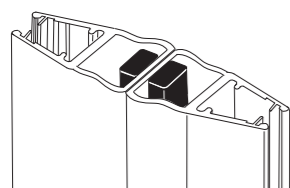

Aimant bipolaire 90° L 190  
*Bipolar magnet 90° L 190*

Réf Code	N° pcs N° pieces	€
37R019063	2	45

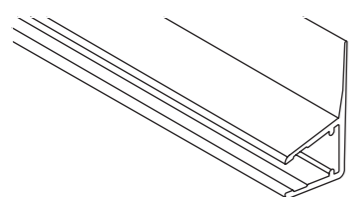

Joint lèvres 10 mm L 190  
*Fin seal 10 mm L 190*

Réf Code	N° pcs N° pieces	€
37R019070	1	30

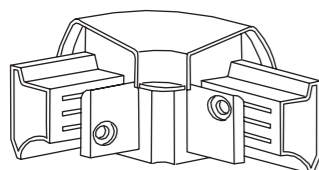

Pièce jonction d'angle pour SP-ASC  
*Corner connection for SP-ASC*

Réf Code	N° pcs N° pieces	€
37R019097	1	30



Amortisseur (gris)  
*Shock absorber (grey)*

Réf Code	N° pcs N° pieces	€
37R019109	2+2	25

## Speedy

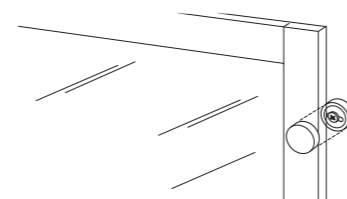
Pièces détachées  
*Spare parts*

Jeu de vis pour profilés (161)  
*Screws for profiles fixing*

Réf Code	N° pcs N° pieces	€
37R019112	1	25

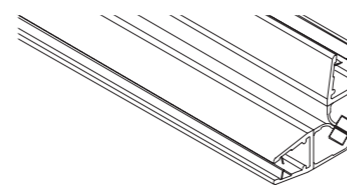

Joint magnétique réversible L 190  
*Reversible magnetic seal L 190*

Réf Code	N° pcs N° pieces	€
37R019139	2	30



Poignée  
*Handle*

Réf Code	N° pcs N° pieces	€
37R019142	1	25

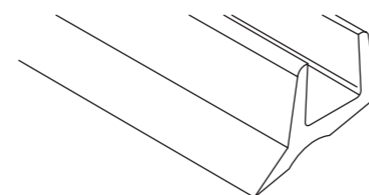

Joint de blocage verre PVC L 72  
*Glass seal PVC L 72*

Réf Code	N° pcs N° pieces	€
37R019143	2	25

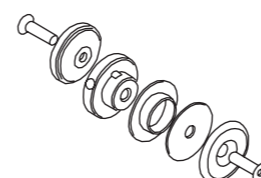

Roulement en acier inox  
*Stainless steel wheels*

Réf Code	N° pcs N° pieces	€
37R019144	2	50

## Speedy

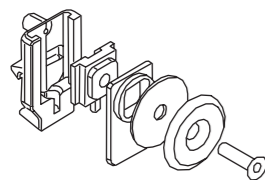
Pièces détachées  
Spare partsCrochets inf.  
Lower clips

Réf Code	N° pcs N° pieces	€
37R019145	2	35

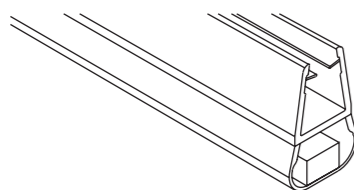
Joint magnétique L 190  
Magnetic seal L 190

Réf Code	N° pcs N° pieces	€
37R019146	1	35

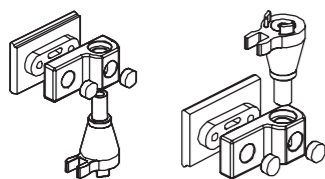
Charnière pour SP-PSO  
Hinge for SP-PSO

Réf Code	N° pcs N° pieces	€
37R019121	2	35

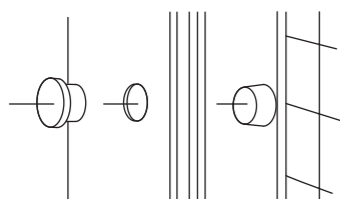
Cache-vis  
Screw caps

Réf Code	N° pcs N° pieces	€
37R019024	4	25

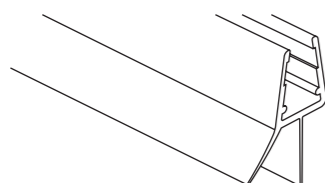
Joint double lèvre L 100  
Double fin seal L 100

Réf Code	N° pcs N° pieces	€
37R019022	1	25

## Speedy

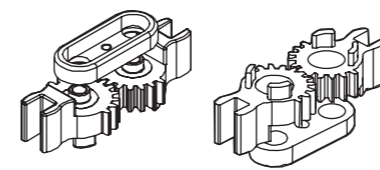
Pièces détachées  
Spare partsMécanisme pour SP-PSO  
Mechanisms for SP-PSO

Réf Code	N° pcs N° pieces	€
37R019120	4	35

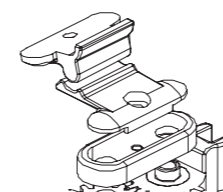
Fermeture portes SP-PSO  
Door closing for SP-PSO

Réf Code	N° pcs N° pieces	€
37R019122	2	35

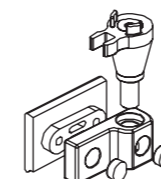
Jeu de roulettes  
Sliding kit for SP-PSO

Réf Code	€
37R019227	30

Joint vertical poignée SP-PSO L 190  
Vertical seal for handle SP-PSO L 190

Réf Code	€
37R019123	25

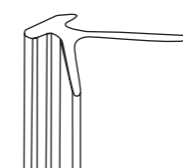
Joint vertical pour SP-PSO H 70 L 190  
Vertical anti-leakage seal L 190

Réf Code	€
37R019118	30

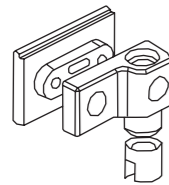

Tampon d'arrêt pour SP-PSA2  
*Central lock for SP-PSA2*

<b>Réf Code</b>	<b>€</b>
37R019308	30

# Comfort



# Comfort

H 190 H 185 H 150 H 140



PROFILÉS / PROFILES



VERRES / GLASS

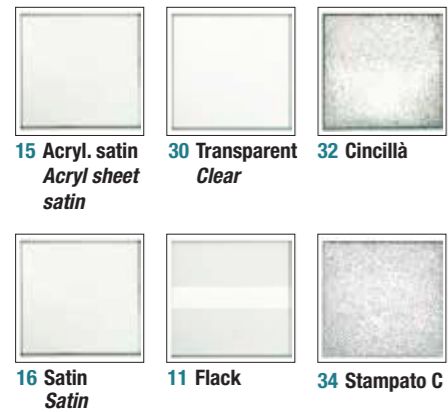

DETAILS TECHNIQUES / TECHNICAL DETAILS

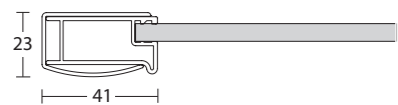

Art. 159 profilé mural + Art. 207 montant vertical  
 Art. 159 wall profile + Art. 207 vertical profile  
 pour/for CO : ASCR - ASCT - ASCS - ASCC - FV - T55E - T38E - GI38 - AR55 - T55B - T38B - F6 - SVFM - SVFF - VSC2

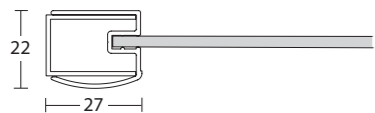

Art. 17x25 profilé mural + Art. 265 montant vertical  
 Art. 17x25 wall profile + Art. 265 vertical profile  
 pour/for CO : ASCV - T55P

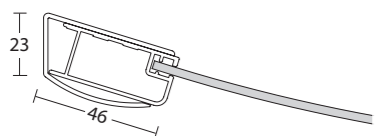

Art. 090 profilé mural + Art. 207 montant vertical  
 Art. 090 wall profile + Art. 207 vertical profile  
 pour/for CO : T61

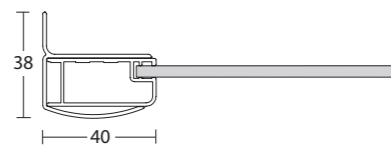

Art. 160 profilé mural + Art. 207 montant vertical  
 Art. 160 wall profile + Art. 207 vertical profile  
 pour/for CO : PGI - PGI2 - PSC3 - PSC - PSO - PSC2 - VSC

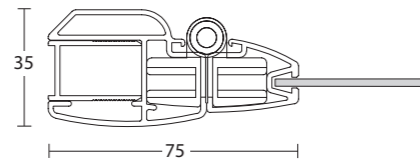

Art. 106 profilé mural + Art. 105 montant vertical + Art. 104 profilé vertical / charnière  
 Art. 106 wall profile + Art. 105 vertical profile + Art. 104 vertical pivoting profile  
 pour/for CO : SVM - 1PPI - 2PPI - 3PPI

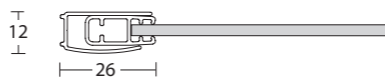

Art. 1288 profilé mural + Art. 1286 montant vertical  
 Art. 1288 wall profile + Art. 1286 vertical profile  
 pour/for CO : ASCI

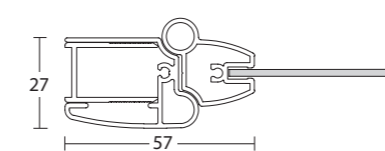

Art. 106 profilé mural + Art. 197 montant vertical + Art. 195 profilé vertical / charnière  
 Art. 106 wall profile + Art. 197 vertical profile + Art. 195 vertical pivoting profile  
 pour/for CO : SVF

INSTALLATIONS PREVUES / ALLOWED INSTALLATIONS

en niche / niche

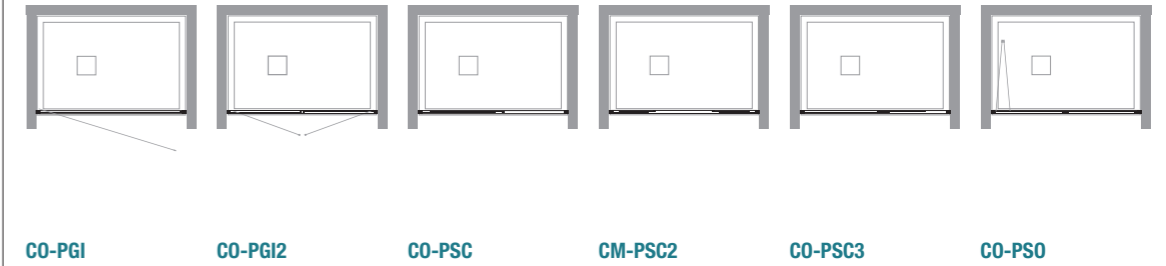

en angle / corner

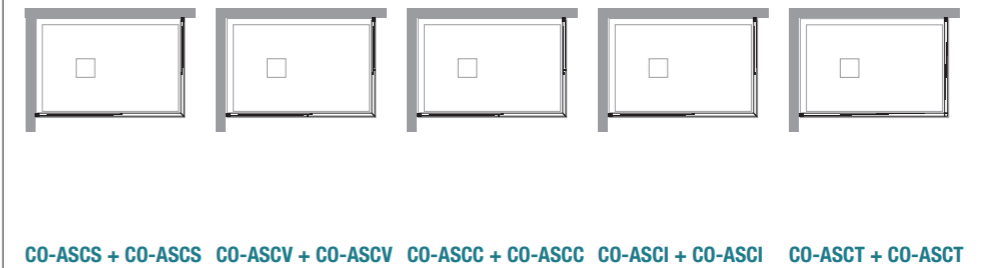
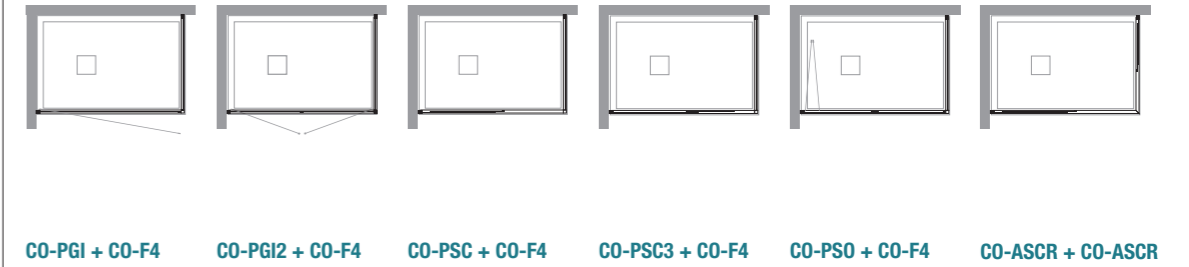

3 cotés / 3 sides

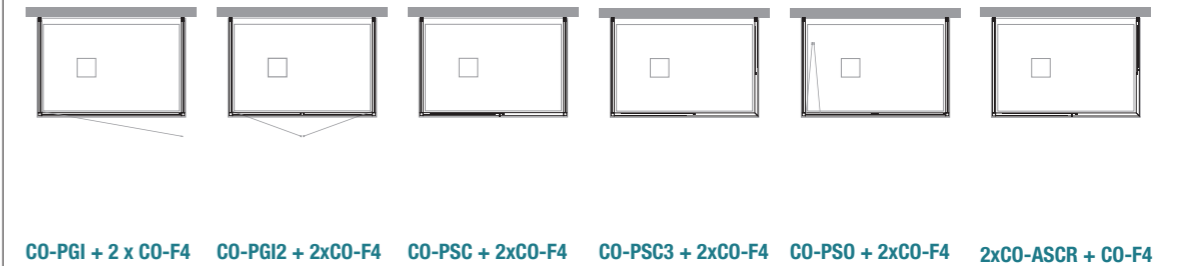

quart de cercle / quadrant

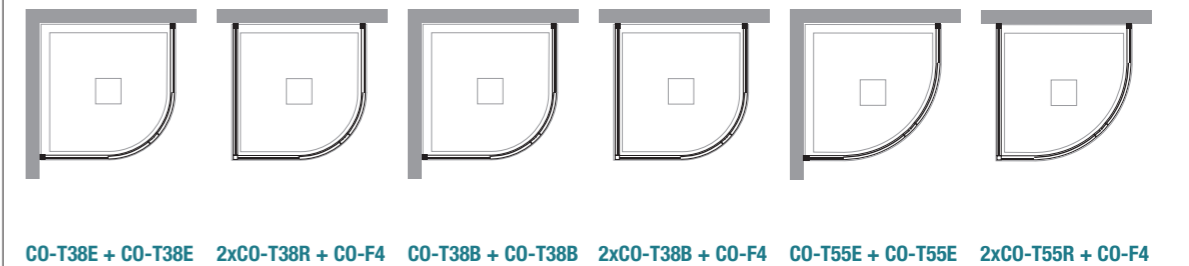
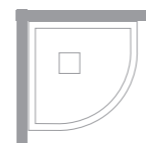

INSTALLATIONS PREVUES  
ALLOWED INSTALLATIONS

quart de cercle  
quadrant

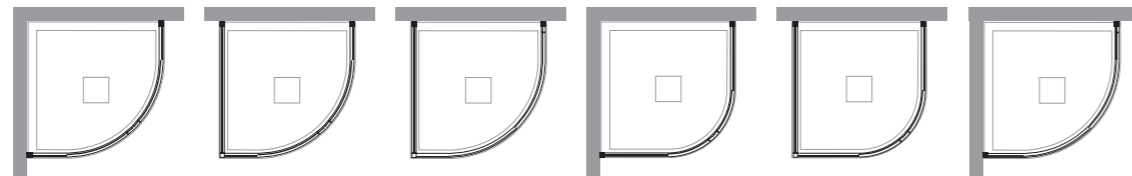
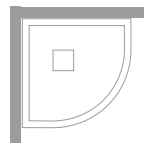

CO-T55B + CO-T55B   2xCO-T55B + CO-F4   CO-T61G + CO-T61G   CO-G38E + CO-G38E   2xCO-G38E + CO-F4   CO-A55E

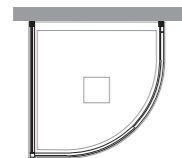

CO-A55E + CO-F4

PMR  
PMR

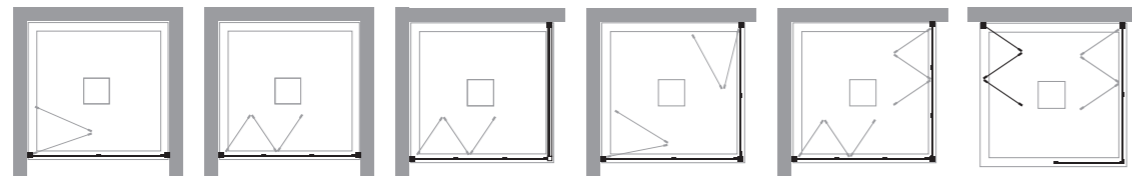

CO-1PPI   CO-1PPI   CO-1PPI + CO-F4   CO-2PPI + CO-2PPI   CO-2PPI + CO-2PPI   CO-3PPI + CO-3PPI  
F4 Special/ Sondermass

pare-baignoire  
bathtub



CO-SVM

CO-SVM + CO-SVFM

CO-SVF

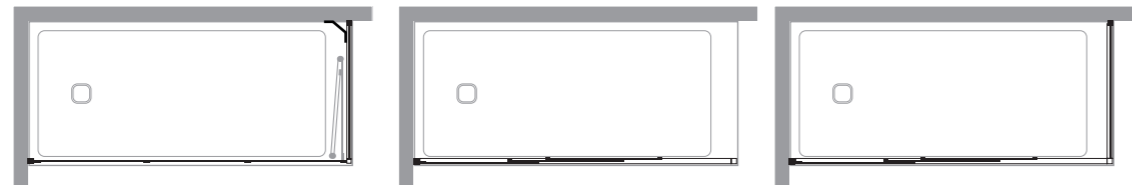

CO-SVF + CO-SVFF

CO-VSC

CO-VSC + CO-VSCF

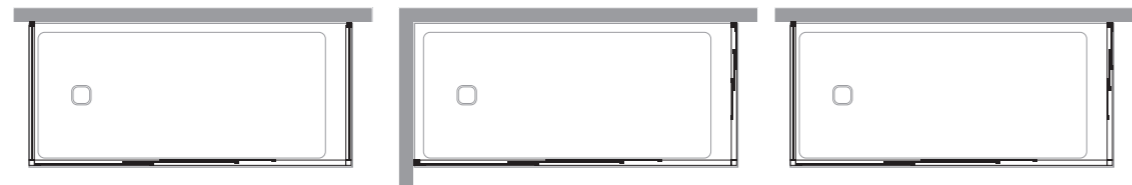

CO-VSC + 2 x CO-VSCF

CO-VSC2

CO-VSC2 + CO-VSCF



# Tobago

Porte pivotante  
Pivoting door

Paroi de douche avec ouverture pivotante pour montage en niche. Combinée avec **CO-F4** forme une paroi en angle

Pivoting door - niche. Combined with **CO-F4** can compose corner shower enclosures

H 190 **REV**

## CARACTÉRISTIQUES FEATURES

Hauteur 190 cm  
Vitrage acrylique 2,2 mm  
Verre trempé de sécurité 4 mm  
Profils en aluminium anodisé ou laqué  
Produit réversible  
Profilé de préhension

190 cm high  
Acrylic sheet 2,2 mm  
Tempered glass 4 mm thick  
Profiles in anodized aluminium or coloured aluminium  
Reversible product  
Handle profile

## INFOS TECHNIQUES TECHNICAL INFORMATION

Kit traitement Neverdrop® NON inclus  
Découpage NON disponible  
Compensation faux aplombs  
Réglage total 6 cm (3 cm par côté)  
Profilé d'extension 3 cm en option  
Profilé magnétique fermeture inclus

Neverdrop® set NOT included  
Decopying NOT available  
Adjustment of out of square walls  
Total extension 6 cm (3 cm each side)  
Extension profile 3 cm on demand  
Closing magnetic profile included

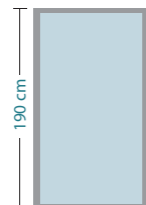
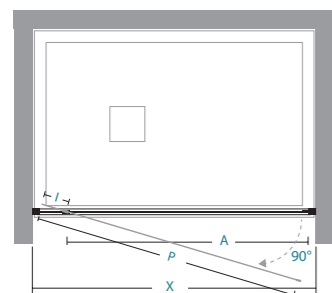

## Mesures standard Standard sizes

X	A	P	I							nr.	(Kg max)
62-68	41	42	12							1	17
68-74	47	48	12							1	19
74-80	53	54	12							1	20
80-86	59	60	12							1	21
86-92	57	58	20							1	22
94-100	59	60	26							1	24

## ATTENTION WARNING

Combinée avec 2 **CO-F4** forme une paroi de douche à 3 cotés

Combined with 2 **CO-F4** makes a 3 sides shower enclosure

Réf / Code	€	Réf / Code	€	Réf / Code	€
36A010004	25	35A010190	45	36B010010	30

## INSTALLATIONS PREVUES

en niche *niche*

CO-PGI

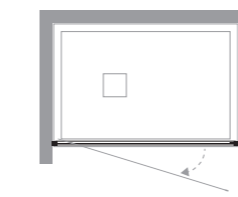

## ALLOWED INSTALLATIONS

en angle *corner*

CO-PGI + CO-F4

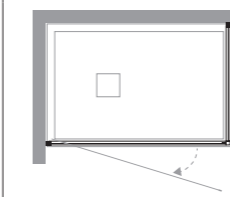

à 3 cotés *3 sides*

CO-PGI + CO-F4 + CO-F4

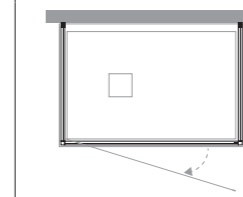

# CO-PGI

POUR MONTAGE EN NICHE, EN ANGLE, A 3 COTES  
FOR NICHE, CORNER OR 3 SIDES INSTALLATION

## Mesures standard

Réf Code	réglage extension	Standard sizes finitions profilés profiles finishing	05 Acril.Satin	30 Transparent Clear	32 Cincillà	16 Satin	11 Flack
02P031065	62-68	RAL 9010	243	282	303	536	318
		colori,metal	266	318	318	590	350
		Tcrom®	315	364	376	696	416
02P031070	68-74	RAL 9010	248	290	316	541	331
		colori,metal	271	331	331	596	361
		Tcrom®	321	375	390	706	427
02P031075	74-80	RAL 9010	252	300	326	554	343
		colori,metal	277	343	343	611	376
		Tcrom®	325	393	402	721	444
02P031085	80-86	RAL 9010	259	311	335	566	350
		colori,metal	282	350	350	621	388
		Tcrom®	335	401	416	733	454
02P031090	86-92	RAL 9010	263	323	348	576	365
		colori,metal	289	365	365	633	401
		Tcrom®	351	420	430	748	474
02P031100	94-100	RAL 9010	438	554	554	968	611
		colori,metal	485	611	611	1.066	671
		Tcrom®	570	721	721	1.256	794

## Mesures spéciales L / H

Réf Code	sur mesure bespoke	Special sizes L / H finitions profilés profiles finishing	05 Acril.Satin	30 Transparent Clear	32 Cincillà	16 Satin
02P039001	31 < L < 60	RAL 9010	274	328	344	606
		colori,metal	302	360	360	667
		Tcrom®	356	425	425	787
02P039001	61 < L < 75	RAL 9010	284	352	369	627
		colori,metal	314	389	389	692
		Tcrom®	368	455	455	816
02P039001	76 < L < 95	RAL 9010	450	569	569	994
		colori,metal	498	629	629	1.095
		Tcrom®	586	742	742	1.291

Sur mesure non disponible avec sérigraphie Flack  
Bespoke sizes NOT available in Flack screen printing

Toute commande de parois sur mesure sans schéma technique ne sont pas acceptées  
Orders for special shower enclosures without related drawing are not processed

Le prix de la H sur mesure peut être trouvé dans le schéma **Mesures spéciales L / H** selon la L de la paroi douche  
Bespoke H price can be found in the **Special sizes L / H** chart on the basis of the L showers panel

Mesures spéciales Special sizes	Disponibilité Availability
	■ STOCK

H max 210 cm  
L min 31 cm  
L max 95 cm

Pièces détachées Spare parts	418
Formulaire relevé des mesures Measures form	400
Profilés spéciaux Special sizes profiles	410
Accessoires Accessories	415

# Tobago

Façade de douche avec double porte pivotante  
Double pivoting door

Façade de douche avec double porte pivotante pour montage en niche. Combinée avec **CO-F4** forme une paroi en angle

Double pivoting door - niche. Combined with **CO-F4** can compose corner shower enclosures

H 190

## CARACTÉRISTIQUES FEATURES

Hauteur 190 cm  
Vitrage acrylique 2,2 mm  
Verre trempé de sécurité 4 mm  
Profils en aluminium anodisé ou laqué  
Produit réversible  
Profilé de préhension

190 cm high  
Acrylic sheet 2,2 mm  
Tempered glass 4 mm thick  
Profiles in anodized aluminium or coloured aluminium  
Reversible product  
Handle profile

## INFOS TECHNIQUES TECHNICAL INFORMATION

Kit traitement Neverdrop® NON inclus  
Décoprinting NON disponible  
Compensation faux aplombs  
Réglage total 6 cm (3 cm par côté)  
Profilé d'extension 3 cm en option  
Profilé magnétique fermeture inclus

Neverdrop® set NOT included  
Decoprinting NOT available  
Adjustment of out of square walls  
Total extension 6 cm (3 cm each side)  
Extension profile 3 cm on demand  
Closing magnetic profile included

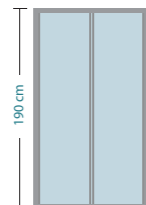
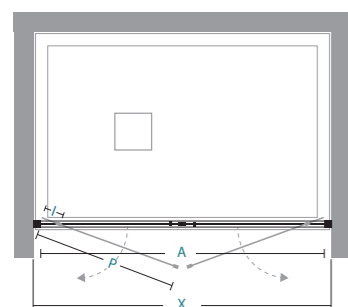

## Mesures standard Standard sizes

X	A	P	I							nr.	(Kg max)
62-68	41	21	7							1	18
68-74	47	24	7							1	19
74-80	53	27	7							1	21
80-86	59	30	7							1	22
86-92	65	33	7							1	23
94-100	73	37	7							1	25

## ATTENTION WARNING

Combinée avec 2 **CO-F4** forme une paroi de douche à 3 cotés

Combined with 2 **CO-F4** makes a 3 sides shower enclosure

Réf / Code	€	Réf / Code	€	Réf / Code	€
36A010004	25	35A010190	45	36B010010	30

## INSTALLATIONS PREVUES

en niche *niche*

CO-PGI2

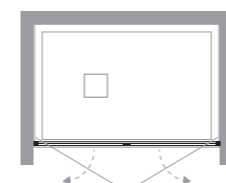

## ALLOWED INSTALLATIONS

en angle *corner*

CO-PGI2 + CO-F4

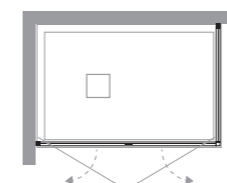

à 3 cotés *3 sides*

CO-PGI2 + CO-F4 + CO-F4

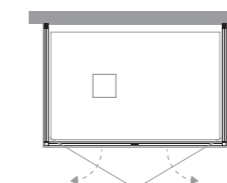

# CO-PGI2

POUR MONTAGE EN NICHE, EN ANGLE, A 3 COTES  
FOR NICHE, CORNER OR 3 SIDES INSTALLATION

## Mesures standard

Réf Code	réglage extension	Standard sizes finitions profilés profiles finishing	05 Acril.Satin	30 Transparent Clear	32 Cincillà	16 Satin
02P071065	62-68	RAL 9010	303	350	368	652
		colori,metal	335	388	388	718
		Tcrom®	395	454	454	848
02P071070	68-74	RAL 9010	308	358	374	645
		colori,metal	339	393	393	709
		Tcrom®	401	463	463	838
02P071075	74-80	RAL 9010	316	366	385	654
		colori,metal	348	402	402	719
		Tcrom®	410	475	475	849
02P071085	80-86	RAL 9010	320	379	397	672
		colori,metal	351	418	418	743
		Tcrom®	417	493	493	876
02P071090	86-92	RAL 9010	328	392	411	679
		colori,metal	360	431	431	750
		Tcrom®	424	506	506	882
02P071100	94-100	RAL 9010	549	672	672	1.178
		colori,metal	603	742	742	1.297
		Tcrom®	712	876	876	1.530

## Mesures spéciales L / H

Réf Code	sur mesure bespoke	Special sizes L / H finitions profilés profiles finishing	05 Acril.Satin	30 Transparent Clear	32 Cincillà	16 Satin
02P079001	51 < L < 60	RAL 9010	344	396	416	738
		colori,metal	379	439	439	812
		Tcrom®	447	514	514	960
02P079001	61 < L < 75	RAL 9010	358	414	436	740
		colori,metal	394	455	455	814
		Tcrom®	464	538	538	961
02P079001	76 < L < 95	RAL 9010	564	690	690	1.211
		colori,metal	619	762	762	1.333
		Tcrom®	732	900	900	1.572

Toute commande de parois sur mesure sans schéma technique ne sont pas acceptées  
Orders for special shower enclosures without related drawing are not processed

Le prix de la H sur mesure peut être trouvé dans le schéma **Mesures spéciales L / H** selon la L de la paroi douche  
Bespoke H price can be found in the **Special sizes L / H** chart on the basis of the L showers panel

## Mesures spéciales Special sizes

H max 210 cm  
L min 51 cm  
L max 95 cm

Pièces détachées Spare parts	418
Formulaire relevé des mesures Measures form	400
Profilés spéciaux Special sizes profiles	410
Accessoires Accessories	415

# Florida-P

Portes coulissantes  
Sliding doors

Porte de douche coulissante à 3 vantaux pour montage en niche. Combinée avec **CO-F4** forme une paroi en angle

Sliding door shower enclosure, 3 panels, niche fitting. Combined with **CO-F4** can compose corner shower enclosures

H 190 **REV**

## CARACTÉRISTIQUES FEATURES

Hauteur 190 cm  
Vitrage acrylique 2,2 mm  
Verre trempé de sécurité 4 mm  
Profils en aluminium anodisé ou laqué  
Produit réversible  
Profilé de préhension

190 cm high  
Acrylic sheet 2,2 mm  
Tempered glass 4 mm thick  
Profiles in anodized aluminium or coloured aluminium  
Reversible product  
Handle profile

## INFOS TECHNIQUES TECHNICAL INFORMATION

Kit traitement Neverdrop® NON inclus  
Décoprinting NON disponible  
Compensation faux aplombs  
Réglage total 6 cm (3 cm par côté)  
Profilé d'extension 3 cm en option  
Profilé magnétique fermeture inclus

Neverdrop® set NOT included  
Decoprinting NOT available  
Adjustment of out of square walls  
Total extension 6 cm (3 cm each side)  
Extension profile 3 cm on demand  
Closing magnetic profile included

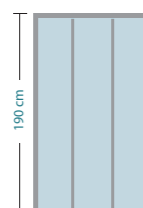
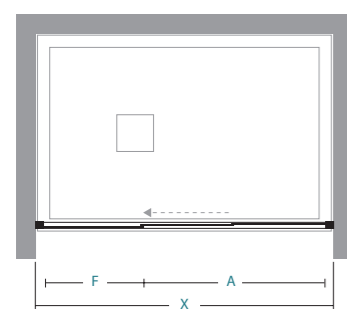

## Mesures standard Standard sizes

X	A	F							nr.	Kg max
74-80	39	26							1	22
80-86	43	28							1	23
86-92	47	30							1	25
92-98	51	32							1	26
98-104	55	34							1	27
104-110	59	36							1	29
110-116	63	38							1	30
116-122	67	40							1	32
122-128	71	42							1	33
128-134	75	43							1	35

## ATTENTION WARNING

Combinée avec 2 **CO-F4** forme une paroi de douche à 3 cotés

Combined with 2 **CO-F4** makes a 3 sides shower enclosure

Réf / Code	€	Réf / Code	€	Réf / Code	€
36A01004	25	35A010190	45	36B010010	30

Kit traitement Neverdrop®  
Neverdrop® set

Profilé d'extension 3 cm  
Extension profile 3 cm

Mastic SPARTAN®  
SPARTAN® sealing

## INSTALLATIONS PREVUES

en niche *niche*

CO-PSC3

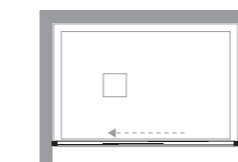

## ALLOWED INSTALLATIONS

en angle *corner*

CO-PSC3 + CO-F4

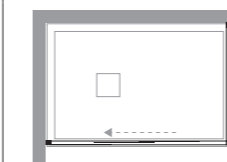

à 3 cotés *3 sides*

CO-PSC3 + CO-F4 + CO-F4

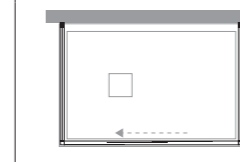

# CO-PSC3

POUR MONTAGE EN NICHE, EN ANGLE, A 3 COTES  
FOR NICHE, CORNER OR 3 SIDES INSTALLATION

## Mesures standard

Réf Code	réglage extension	Standard sizes finitions profilés profiles finishing	05 Acril.Satin	30 Transparent Clear	32 Cincillà	16 Satin	11 Flack
02P041075	74-80	RAL 9010	322	385	423	654	449
		colori,metal	355	444	464	719	491
		Tcrom®	420	498	549	848	580
02P041085	80-86	RAL 9010	343	409	452	680	475
		colori,metal	376	474	474	748	525
		Tcrom®	444	533	562	884	617
02P041090	86-92	RAL 9010	359	434	482	707	504
		colori,metal	394	504	504	777	554
		Tcrom®	465	565	595	920	655
02P041095	92-98	RAL 9010	377	462	488	734	536
		colori,metal	416	536	536	809	590
		Tcrom®	491	598	632	954	696
02P041100	98-104	RAL 9010	395	488	513	766	566
		colori,metal	436	566	566	841	621
		Tcrom®	513	633	667	993	733
02P041105	104-110	RAL 9010	512	633	667	818	733
		colori,metal	565	733	733	900	808
		Tcrom®	666	823	868	1.062	952
02P041115	110-116	RAL 9010	532	661	694	894	763
		colori,metal	585	765	765	983	837
		Tcrom®	692	855	901	1.159	989
02P041120	116-122	RAL 9010	552	641	719	864	792
		colori,metal	608	792	792	949	869
		Tcrom®	718	888	933	1.120	1.027
02P041125	122-128	RAL 9010	571	763	744	882	818
		colori,metal	627	818	818	972	900
		Tcrom®	742	919	968	1.148	1.062
02P041130	128-134	RAL 9010	592	733	770	907	845
		colori,metal	649	848	848	997	929
		Tcrom®	768	950	1.000	1.179	1.100

## Mesures spéciales L / H

Réf Code	sur mesure bespoke	Special sizes L / H finitions profilés profiles finishing	05 Acril.Satin	30 Transparent Clear	32 Cincillà	16 Satin
02P049001	68 < L < 100	RAL 9010	447	580	580	866
		colori,metal	493	640	640	951
		Tcrom®	580	754	754	1.124
02P049001	101 < L < 120	RAL 9010	624	814	814	976
		colori,metal	689	894	894	1.074
		Tcrom®	812	1.054	1.054	1.266
02P049001	121 < L < 140	RAL 9010	668	871	871	1.025
		colori,metal	734	960	960	1.127
		Tcrom®	868	1.129	1.129	1.334
02P049001	141 < L < 160	RAL 9010	782	1.019	1.019	1.202
		colori,metal	857	1.124	1.124	1.320
		Tcrom®	1.016	1.326	1.326	1.562
02P049001	161 < L < 170	RAL 9010	885	1.156	1.156	1.360
		colori,metal	973	1.272	1.272	1.494
		Tcrom®	1.151	1.502	1.502	1.769

Toute commande de parois sur mesure sans schéma technique ne sont pas acceptées  
Orders for special shower enclosures without related drawing are not processed

Le prix de la H sur mesure peut être trouvé dans le schéma Mesures spéciales L / H selon la L de la paroi douche  
Bespoke H price can be found in the Special sizes L / H chart on the basis of the L showers panel

Mesures spéciales  
Special sizes

Disponibilité  
Availability

H max 210 cm  
L min 68 cm  
L max 170 cm

STOCK

Pièces détachées

Spare parts 418

Formulaire relevé des mesures

Measures form 400

Profilés spéciaux

Special sizes profiles 410

Accessoires

Accessories 415



# Malta

Porte coulissante  
Sliding door

Paroi de douche avec porte coulissante pour montage en niche. Combinée avec **CO-F4** forme une paroi en angle

Sliding door - niche. Combined with **CO-F4** can compose corner shower enclosures

H 190 ◀REV▶

## CARACTÉRISTIQUES FEATURES

Hauteur 190 cm  
Vitrage acrylique 2,2 mm  
Verre trempé de sécurité 4 mm  
Profils en aluminium anodisé ou laqué  
Produit réversible  
Profilé de préhension

190 cm high  
Acrylic sheet 2,2 mm  
Tempered glass 4 mm thick  
Profiles in anodized aluminium or coloured aluminium  
Reversible product  
Handle profile

## INFOS TECHNIQUES TECHNICAL INFORMATION

Kit traitement Neverdrop® NON inclus  
Décographie NON disponible  
Compensation faux aplombs  
Réglage total 6 cm (3 cm par côté)  
Profilé d'extension 3 cm en option  
Profilé magnétique fermeture inclus

Neverdrop® set NOT included  
Decopyrinting NOT available  
Adjustment of out of square walls  
Total extension 6 cm (3 cm each side)  
Extension profile 3 cm on demand  
Closing magnetic profile included

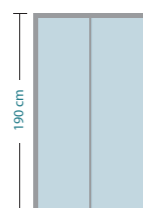
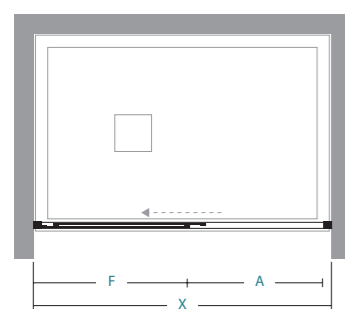

## Mesures standard Standard sizes

X	A	F								nr.	Kg max
104-110	46	51,5								1	27
110-116	49	54,5								1	29
116-122	52	57,5								1	30
122-128	55	60,5								1	32
128-134	58	63,5								1	33
134-140	61	66,5								1	34
140-146	64	69,5								1	36
146-152	67	72,5								1	37
152-158	70	75,5								1	39
158-164	73	78,5								1	40

## ATTENTION WARNING

Combinée avec 2 **CO-F4** forme une paroi de douche à 3 cotés

Combined with 2 **CO-F4** makes a 3 sides shower enclosure

Réf / Code	€	Réf / Code	€	Réf / Code	€
36A010004	25	35A010190	45	36B010010	30

Kit traitement Neverdrop®  
Neverdrop® set

Profilé d'extension 3 cm  
Extension profile 3 cm

Mastic SPARTAN®  
SPARTAN® sealing

## INSTALLATIONS PREVUES

en niche *niche*

CO-PSC

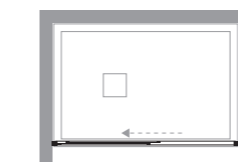

## ALLOWED INSTALLATIONS

en angle *corner*

CO-PSC + CO-F4

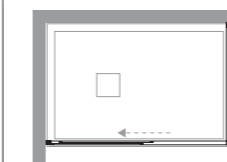

à 3 cotés *3 sides*

CO-PSC + CO-F4 + CO-F4

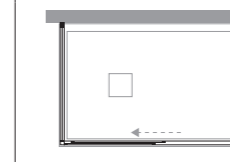

# CO-PSC

POUR MONTAGE EN NICHE, EN ANGLE, A 3 COTES  
FOR NICHE, CORNER OR 3 SIDES INSTALLATION

## Mesures standard

Réf Code	réglage extension	Standard sizes finitions profilés profiles finishing	05 Acril.Satin	30 Transparent Clear	32 Cincillà	16 Satin
02P051105	104-110	RAL 9010	345	468	468	708
		colori,metal	377	515	515	778
		Tcrom®	446	611	611	916
02P051115	110-116	RAL 9010	372	512	512	748
		colori,metal	408	566	566	824
		Tcrom®	478	666	666	972
02P051120	116-122	RAL 9010	397	554	554	793
		colori,metal	436	611	611	871
		Tcrom®	515	721	721	1.028
02P051125	122-128	RAL 9010	494	694	694	929
		colori,metal	541	763	763	1.024
		Tcrom®	641	900	900	1.206
02P051130	128-134	RAL 9010	515	721	721	956
		colori,metal	569	793	793	1.053
		Tcrom®	668	933	933	1.243
02P051135	134-140	RAL 9010	554	773	773	1.012
		colori,metal	611	853	853	1.115
		Tcrom®	719	1.007	1.007	1.312
02P051145	140-146	RAL 9010	574	805	805	1.040
		colori,metal	632	882	882	1.145
		Tcrom®	746	1.042	1.042	1.349
02P051150	146-152	RAL 9010	614	855	855	1.095
		colori,metal	676	943	943	1.201
		Tcrom®	796	1.111	1.111	1.422
02P051155	152-158	RAL 9010	632	882	882	1.267
		colori,metal	694	972	972	1.389
		Tcrom®	820	1.148	1.148	1.642
02P051160	158-164	RAL 9010	671	940	940	1.345
		colori,metal	740	1.035	1.035	1.478
		Tcrom®	871	1.219	1.219	1.745

## Mesures spéciales L / H

Réf Code	sur mesure bespoke	Special sizes L / H finitions profilés profiles finishing	05 Acril.Satin	30 Transparent Clear	32 Cincillà	16 Satin
02P059001	97 < L < 120	RAL 9010	450	627	627	895
		colori,metal	493	692	692	986
		Tcrom®	582	816	816	1.163
02P059001	121 < L < 140	RAL 9010	627	874	874	1.143
		colori,metal	692	964	964	1.260
		Tcrom®	814	1.138	1.138	1.483
02P059001	141 < L < 160	RAL 9010	694	967	967	1.238
		colori,metal	764	1.065	1.065	1.359
		Tcrom®	900	1.256	1.256	1.607
02P059001	161 < L < 170	RAL 9010	758	1.063	1.063	1.520
		colori,metal	837	1.169	1.169	1.671
		Tcrom®	986	1.378	1.378	1.973

Toute commande de parois sur mesure sans schéma technique ne sont pas acceptées  
Orders for special shower enclosures without related drawing are not processed

Le prix de la H sur mesure peut être trouvé dans le schéma Mesures spéciales L / H selon la L de la paroi douche  
Bespoke H price can be found in the Special sizes L / H chart on the basis of the L showers panel

Mesures spéciales Special sizes	Disponibilité Availability
	■ STOCK

H max 210 cm  
L min 97 cm  
L max 170 cm

Pièces détachées Spare parts	418
Formulaire relevé des mesures Measures form	400
Profilés spéciaux Special sizes profiles	410
Accessoires Accessories	415



# Soffietto2000

Porte pliante  
Folding door

Paroi de douche avec ouverture escamotable pour montage en niche. Combinée avec **CO-F4** forme une paroi en angle

Folding door - niche. Combined with **CO-F4** can compose corner shower enclosures

H 190 **REV**

## CARACTÉRISTIQUES FEATURES

Hauteur 190 cm  
Vitrage acrylique 2,2 mm  
Verre trempé de sécurité 4 mm  
Profils en aluminium anodisé ou laqué  
Produit réversible  
Poignée incluse

190 cm high  
Acrylic sheet 2,2 mm  
Tempered glass 4 mm thick  
Profiles in anodized aluminium or coloured aluminium  
Reversible product  
Handle included

## INFOS TECHNIQUES TECHNICAL INFORMATION

Kit traitement Neverdrop® NON inclus  
Décoprinting NON disponible  
Compensation faux aplombs  
Réglage total 6 cm (3 cm par côté)  
Profilé d'extension 3 cm en option  
Fermeture magnétique

Neverdrop® set NOT included  
Decoprinting NOT available  
Adjustment of out of square walls  
Total extension 6 cm (3 cm each side)  
Extension profile 3 cm on demand  
Magnetic closing system

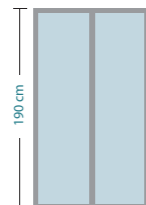
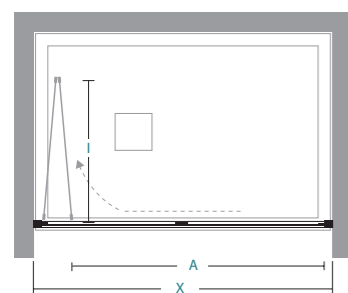

## Mesures standard Standard sizes

X	A	I								nr.	(Kg max)
62-68	48	29,5								1	18
68-74	54	32,5								1	19
74-80	60	35,5								1	21
80-86	66	38,5								1	22
86-92	72	41,5								1	24
94-100	80	45,5								1	25

## ATTENTION WARNING

Combinée avec 1 ou 2 **CO-F4** forme une paroi de douche en angle ou à 3 cotés

Combined with 1 or 2 **CO-F4** makes a 2 or 3 sides shower enclosure

Réf / Code	€	Réf / Code	€	Réf / Code	€
36A010004	25	35A010190	45	36B010010	30

## INSTALLATIONS PREVUES

en niche *niche*

CO-PSO

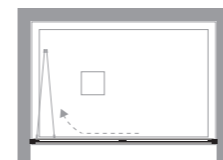

## ALLOWED INSTALLATIONS

en angle *corner*

CO-PSO + CO-F4

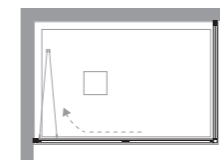

à 3 cotés *3 sides*

CO-PSO + CO-F4 + CO-F4

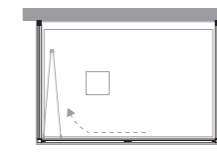

# CO-PSO

POUR MONTAGE EN NICHE, EN ANGLE, A 3 COTES  
FOR NICHE, CORNER OR 3 SIDES INSTALLATION

## Mesures standard

Réf Code	réglage extension	Standard sizes finitions profilés profiles finishing	05 Acril.Satin	30 Transparent Clear	32 Cincillà	16 Satin	11 Flack
02P021065	62-68	RAL 9010	348	394	394	620	427
		colori,metal	384	435	435	680	470
		Tcrom®	452	512	512	807	554
02P021070	68-74	RAL 9010	311	350	368	575	386
		colori,metal	343	388	388	632	423
		Tcrom®	402	454	454	747	499
02P021075	74-80	RAL 9010	331	373	393	596	406
		colori,metal	361	410	410	656	448
		Tcrom®	427	485	485	775	528
02P021085	80-86	RAL 9010	348	394	414	620	427
		colori,metal	384	435	435	680	470
		Tcrom®	452	512	512	807	554
02P021090	86-92	RAL 9010	365	417	417	641	451
		colori,metal	401	459	459	706	495
		Tcrom®	474	539	539	834	585
02P021100	94-100	RAL 9010	445	497	497	666	537
		colori,metal	490	548	548	732	592
		Tcrom®	526	585	585	860	622

## Mesures spéciales L / H

Réf Code	sur mesure bespoke	Special sizes L / H finitions profilés profiles finishing	05 Acril.Satin	30 Transparent Clear	32 Cincillà	16 Satin
02P029001	44 < L < 60	RAL 9010	358	405	405	637
		colori,metal	395	447	447	699
		Tcrom®	464	526	526	829
02P029001	61 < L < 75	RAL 9010	373	422	445	674
		colori,metal	408	464	464	742
		Tcrom®	483	547	547	876
02P029001	76 < L < 95	RAL 9010	503	563	563	753
		colori,metal	553	620	620	828
		Tcrom®	594	662	662	972

Sur mesure non disponible avec sérigraphie Flack  
Bespoke sizes NOT available in Flack screen printing

Toute commande de parois sur mesure sans schéma technique ne sont pas acceptées  
Orders for special shower enclosures without related drawing are not processed

Le prix de la H sur mesure peut être trouvé dans le schéma **Mesures spéciales L / H** selon la L de la paroi douche  
Bespoke H price can be found in the **Special sizes L / H** chart on the basis of the L showers panel

Mesures spéciales Special sizes	Disponibilité Availability
	■ STOCK

H max 210 cm  
L min 44 cm  
L max 95 cm

Pièces détachées Spare parts	418
Formulaire relevé des mesures Measures form	400
Profilés spéciaux Special sizes profiles	410
Accessoires Accessories	415

# New Rodi

Entrée d'angle avec double porte coulissante  
Shower enclosure with double sliding door for corner installation

Paroi de douche composée de 2 CO-ASCR pour installation en angle

Shower enclosure makes of 2 CO-ASCR for corner installation



## CARACTÉRISTIQUES FEATURES

Hauteur 190 cm  
Vitrage acrylique 2,2 mm  
Verre trempé de sécurité 4 mm  
Profils en aluminium anodisé ou laqué  
Produit réversible  
Profilé de préhension

190 cm high  
Acrylic sheet 2,2 mm  
Tempered glass 4 mm thick  
Profiles in anodized aluminium or coloured aluminium  
Reversible product  
Handle profile

## INFOS TECHNIQUES TECHNICAL INFORMATION

Kit traitement Neverdrop® NON inclus  
Décographie NON disponible  
Compensation faux aplombs  
Réglage total 3 cm par côté  
Profilé d'extension 3 cm en option  
Profilé magnétique fermeture inclus

Neverdrop® set NOT included  
Decopyrinting NOT available  
Adjustment of out of square walls  
Total extension 3 cm each side  
Extension profile 3 cm on demand  
Closing magnetic profile included

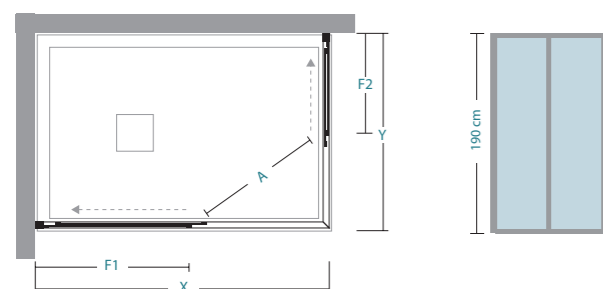

## Mesures standard Standard sizes

X/Y	68-71	71-74	74-77	77-80	83-86	87-120	F1/F2	nr.	(Kg max)
68-71	A=39						33,5	1	17
71-74	A=40	A=41					35	1	18
74-77	A=41	A=42	A=43				36,5	1	19
77-80	A=42	A=43	A=44	A=46			38	1	20
83-86	A=45	A=46	A=47	A=48	A=50		41	1	21
87-90	A=46	A=47	A=48	A=49	A=51	A=53	43	1	22
97-100	A=46	A=47	A=48	A=49	A=51	A=53	53	1	25
117-120	A=46	A=47	A=48	A=49	A=51	A=53	73	1	30

## ATTENTION WARNING

Combinée avec 1 CO-F4 forme une paroi de douche à 3 cotés

Combined with 1 CO-F4 makes a 3 sides shower enclosure

Réf / Code	€	Réf / Code	€	Réf / Code	€
36A010004	25	35A010190	45	36B010010	30

## INSTALLATIONS PREVUES

en angle corner

CO-ASCR + CO-ASCR

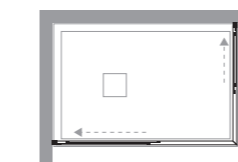

## ALLOWED INSTALLATIONS

à 3 cotés 3 sides

CO-ASCR + CO-ASCR + CO-F4

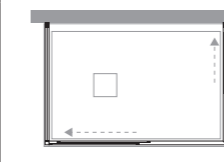

# CO-ASCR

POUR MONTAGE EN ANGLE OU 3 COTES - prix par coté  
FOR CORNER OR 3 SIDES INSTALLATION - price for each side

## Mesures standard

Réf Code	réglage extension	finitions profilés profiles finishing	05 Acril.Satin	30 Transparent Clear	32 Cincillà	16 Satin	11 Flack
02A102070	68-71	RAL 9010	222	263	276	498	294
		colori,metal	243	287	300	548	318
		Tcrom®	279	333	348	641	372
02A102072	71-74	RAL 9010	225	271	288	512	303
		colori,metal	247	298	312	558	333
		Tcrom®	282	346	362	656	386
02A102076	74-77	RAL 9010	227	282	297	521	314
		colori,metal	252	308	322	570	342
		Tcrom®	289	358	374	667	397
02A102080	77-80	RAL 9010	231	292	306	529	324
		colori,metal	254	317	334	578	354
		Tcrom®	291	369	389	678	412
02A102085	83-86	RAL 9010	245	302	317	540	333
		colori,metal	264	331	347	592	369
		Tcrom®	306	384	401	694	434
02A102090	87-90	RAL 9010	252	314	329	551	342
		colori,metal	271	342	359	603	373
		Tcrom®	315	397	418	707	436
02A102100	97-100	RAL 9010	309	345	345	699	439
		colori,metal	338	439	439	768	480
		Tcrom®	394	514	514	902	564
02A102120	117-120	RAL 9010	360	399	399	732	444
		colori,metal	393	499	499	925	556
		Tcrom®	456	585	585	1.085	652

## Mesures spéciales L / H

Réf Code	sur mesure bespoke	finitions profilés profiles finishing	05 Acril.Satin	30 Transparent Clear	32 Cincillà	16 Satin
02A109002	39 < L < 60	RAL 9010	251	297	311	564
		colori,metal	274	324	324	620
		Tcrom®	316	377	394	725
02A109002	61 < L < 80	RAL 9010	262	330	347	597
		colori,metal	286	359	359	655
		Tcrom®	329	417	440	767
02A109002	81 < L < 100	RAL 9010	351	390	390	790
		colori,metal	382	497	497	868
		Tcrom®	446	581	581	1.019
02A109002	101 < L < 120	RAL 9010	407	451	451	828
		colori,metal	445	565	565	1.047
		Tcrom®	516	662	662	1.227

Sur mesure non disponible avec sérigraphie Flack  
Bespoke sizes NOT available in Flack screen printing

Toute commande de parois sur mesure sans schéma technique ne sont pas acceptées  
Orders for special shower enclosures without related drawing are not processed

Le prix de la H sur mesure peut être trouvé dans le schéma Mesures spéciales L / H selon la L de la paroi douche  
Bespoke H price can be found in the Special sizes L / H chart on the basis of the L showers panel

Mesures spéciales Special sizes	Disponibilité Availability
	■ STOCK

H max 210 cm  
L min 39 cm  
L max 120 cm

Pièces détachées Spare parts	
Formulaire relevé des mesures Measures form	400
Profils spéciaux Special sizes profiles	410
Accessoires Accessories	415

Entrée d'angle avec double porte coulissante à 3 ventaux  
 Shower enclosure with 3-panels double sliding door for corner installation

Paroi de douche composée de 2 **CO-ASCT** pour installation en angle

Shower enclosure makes of 2 **CO-ASCT** for corner installation

H 190 ◀REV▶

#### CARACTÉRISTIQUES FEATURES

Hauteur 190 cm  
 Vitrage acrylique 2,2 mm  
 Verre trempé de sécurité 4 mm  
 Profilés en aluminium anodisé ou laqué  
 Produit réversible  
 Profilé de préhension

190 cm high  
 Acrylic sheet 2,2 mm  
 Tempered glass 4 mm thick  
 Profiles in anodized aluminium or coloured aluminium  
 Reversible product  
 Handle profile

#### INFOS TECHNIQUES TECHNICAL INFORMATION

Kit traitement Neverdrop® NON inclus  
 Décographie NON disponible  
 Compensation faux aplombs  
 Réglage total 3 cm par coté  
 Profilé d'extension 3 cm en option  
 Profilé magnétique fermeture inclus

Neverdrop® set NOT included  
 Decopyring NOT available  
 Adjustment of out of square walls  
 Total extension 3 cm each side  
 Extension profile 3 cm on demand  
 Closing magnetic profile included

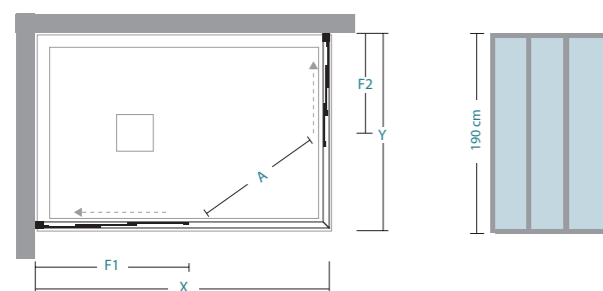

#### Mesures standard Standard sizes

X/Y	62-65	68-71	71-74	74-77	77-80	87-90	F1/F2	nr.	(Kg max)
62-65	43						21	1	16
68-71	46	49					23	1	17
71-74	48	50	52				24	1	18
74-77	49	52	53	54			25	1	19
77-80	51	53	55	56	57		26	1	20
87-90	56	58	60	61	62	67	29	1	21

#### ATTENTION WARNING

Combinée avec 1 **CO-F4** forme une paroi de douche à 3 cotés

Combined with 1 **CO-F4** makes a 3 sides shower enclosure

Réf / Code	€	Réf / Code	€	Réf / Code	€
36A010004	25	35A010190	45	36B010010	30

#### INSTALLATIONS PREVUES

en angle corner

CO-ASCT + CO-ASCT

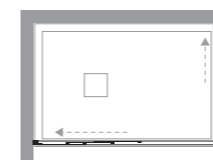

#### ALLOWED INSTALLATIONS

à 3 cotés 3 sides

CO-ASCT + CO-ASCT + CO-F4

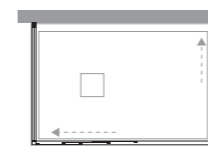

## CO-ASCT

POUR MONTAGE EN ANGLE OU 3 COTES - prix par coté  
 FOR CORNER OR 3 SIDES INSTALLATION - price for each side

#### Mesures standard

Réf Code	réglage extension	Standard sizes finitions profilés profiles finishing	05 Acril.Satin	30 Transparent Clear	32 Cincillà	16 Satin
02A040065	62-65	RAL 9010	265	358	358	626
		colori,metal	292	393	393	689
		Tcrom®	346	465	465	812
02A040070	68-71	RAL 9010	279	367	367	632
		colori,metal	307	404	404	695
		Tcrom®	362	475	475	821
02A040072	71-74	RAL 9010	287	375	375	640
		colori,metal	317	411	411	705
		Tcrom®	374	488	488	833
02A040076	74-77	RAL 9010	295	389	389	655
		colori,metal	323	429	429	723
		Tcrom®	383	505	505	852
02A040080	77-80	RAL 9010	301	397	397	665
		colori,metal	333	437	437	730
		Tcrom®	391	515	515	862
02A040090	87-90	RAL 9010	376	490	490	755
		colori,metal	416	538	538	832
		Tcrom®	490	634	634	982

#### Mesures spéciales L / H

Réf Code	sur mesure bespoke	Special sizes L / H finitions profilés profiles finishing	05 Acril.Satin	30 Transparent Clear	32 Cincillà	16 Satin
02A049002	43 < L < 60	RAL 9010	361	488	488	787
		colori,metal	401	535	535	866
		Tcrom®	472	628	628	1.019
02A049002	61 < L < 80	RAL 9010	430	555	555	856
		colori,metal	475	610	610	943
		Tcrom®	559	720	720	1.115
02A049002	81 < L < 100	RAL 9010	473	610	610	943
		colori,metal	521	671	671	1.036
		Tcrom®	613	790	790	1.223
02A049002	101 < L < 120	RAL 9010	571	738	738	1.140
		colori,metal	628	812	812	1.254
		Tcrom®	742	960	960	1.480
02A049002	121 < L < 130	RAL 9010	671	866	866	1.337
		colori,metal	736	951	951	1.472
		Tcrom®	871	1.124	1.124	1.736

ⓘ Toute commande de parois sur mesure sans schéma technique ne sont pas acceptées  
 Orders for special shower enclosures without related drawing are not processed

H Le prix de la H sur mesure peut être trouvé dans le schéma Mesures spéciales L / H selon la L de la paroi douche  
 Bespoke H price can be found in the Special sizes L / H chart on the basis of the L showers panel

#### Mesures spéciales Special sizes

H max 210 cm  
 L min 47 cm  
 L max 130 cm

Pièces détachées Spare parts	
Formulaire relevé des mesures Measures form	400
Profilés spéciaux Special sizes profiles	410
Accessoires Accessories	415



# Stromboli

Entrée d'angle avec double porte coulissante  
*Shower enclosure with double sliding door for corner installation*

Paroi d'angle avec deux portes coulissantes. Combinée avec **CO-F4** forme une paroi à 3 cotés

*Double sliding door shower enclosure for corner fitting. Combined with **CO-F4** can compose 3 sides shower enclosures*

H 190 ◀REV▶

## CARACTÉRISTIQUES FEATURES

Hauteur 190 cm  
 Vitrage acrylique 2,2 mm  
 Verre trempé de sécurité 4 mm  
 Profilés en aluminium laqué  
 Produit réversible  
 Profilé de préhension

*190 cm high  
 Acrylic sheet 2,2 mm  
 Tempered glass 4 mm thick  
 Profiles in coloured aluminium  
 Reversible product  
 Handle profile*

## INFOS TECHNIQUES TECHNICAL INFORMATION

Kit traitement Neverdrop® NON inclus  
 Décographie NON disponible  
 Compensation faux aplombs  
 Réglage total 3 cm par coté  
 Profilé d'extension 3 cm en option  
 Profilé magnétique fermeture inclus

*Neverdrop® set NOT included  
 Decopyrinting NOT available  
 Adjustment of out of square walls  
 Total extension 3 cm each side  
 Extension profile 3 cm on demand  
 Closing magnetic profile included*

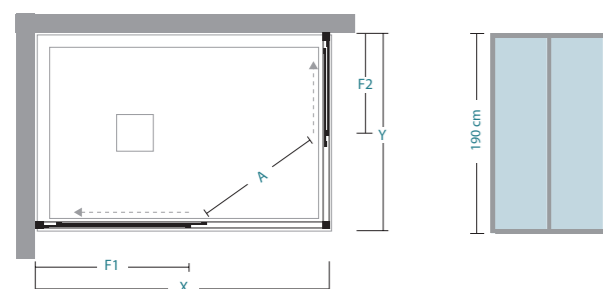

## Mesures standard Standard sizes

X/Y	68-74	74-80	80-86	86-92	F1/F2				
68-74	A=36				37				
74-80		A=42			40				
80-86	A=44	A=46	A=46		43				
86-92	A=46	A=48		A=50	46				

## ATTENTION WARNING

Combinée avec 1 **CO-F4** forme une paroi de douche à 3 cotés

*Combined with 1 **CO-F4** makes a 3 sides shower enclosure*

Réf / Code	€	Réf / Code	€	Réf / Code	€
36A010004	25	35A010190	45	36B010010	30

## INSTALLATIONS PREVUES

en angle *corner*

CO-ASCS

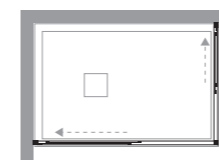

## ALLOWED INSTALLATIONS

à 3 cotés *3 sides*

CO-ASCS + CO-F4



# CO-ASCS

POUR MONTAGE EN ANGLE OU 3 COTES  
 FOR CORNER OR 3 SIDES INSTALLATION

## Mesures standard

Réf Code	réglage extension	Standard sizes finitions profilés profiles finishing	05 Acril.Satin	30 Transparent Clear	32 Cincillà
02A071001	68-74+80-86	RAL 9010	359	476	487
02A071002	68-74+86-92	RAL 9010	361	486	494
02A071003	74-80+80-86	RAL 9010	372	485	493
02A071004	74-80+86-92	RAL 9010	374	491	498
02A071070	68-74	RAL 9010	339	446	474
02A071075	74-80	RAL 9010	361	463	487
02A071085	80-86	RAL 9010	379	483	497
02A071090	86-92	RAL 9010	386	502	512

Mesures spéciales  
 Special sizes  
 NON RÉALISABLE  
 NOT AVAILABLE

Disponibilité  
 Availability

■ STOCK

Pièces détachées  
 Spare parts 418  
 Formulaire relevé des mesures  
 Measures form 400  
 Profils spéciaux  
 Special sizes profiles 410  
 Accessoires  
 Accessories 415



# Vulcano

Paroi de douche, double porte sur patins, installation en angle. Combinée avec **CO-FV** forme une paroi à 3 côtés

*Shower cubicle with double door mounted on runners, corner installation. Combined with CO-FV can compose 3 sides shower enclosures*



## CARACTÉRISTIQUES FEATURES

Hauteur 190 cm  
Verre trempé de sécurité 3 mm  
Profilés en aluminium laqué  
Produit réversible  
Profilé de préhension

*190 cm high  
Tempered glass 3 mm thick  
Profiles in coloured aluminium  
Reversible product  
Handle profile*

## INFOS TECHNIQUES TECHNICAL INFORMATION

Kit traitement Neverdrop® NON inclus  
Décographie NON disponible  
Compensation faux aplombs  
Réglage total 12 cm  
Profilé de fermeture superposée

*Neverdrop® set NOT included  
Decopyrinting NOT available  
Adjustment of out of square walls  
Total extension 12 cm  
Overlapping closure profile*

Entrée d'angle avec double porte coulissante  
*Shower enclosure with double sliding door for corner installation*

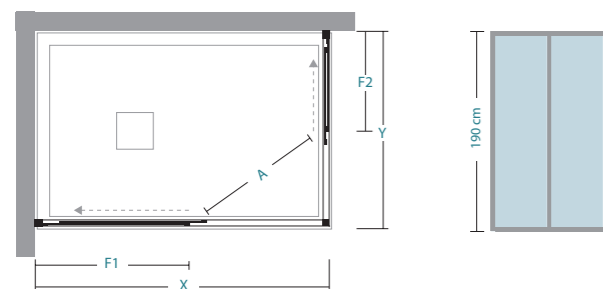

## Mesures standard Standard sizes

X/Y	66-78	78-90	F1/F2						
66-78	A=32-49		38						
66-78	A=37-54	A=40-57	44						

## ATTENTION WARNING

Combinée avec 1 **CO-FV** forme une paroi de douche à 3 côtés

*Combined with 1 CO-FV makes a 3 sides shower enclosure*

Kit traitement Neverdrop® Neverdrop® set	€	Mastic SPARTAN® SPARTAN® sealing	€
Réf / Code		Réf / Code	
36A010004	25	36B010010	30

## INSTALLATIONS PREVUES

en angle *corner*

**CO-ASCV**

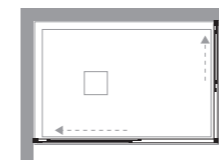

## ALLOWED INSTALLATIONS

à 3 côtés *3 sides*

**CO-ASCV + CO-FV**

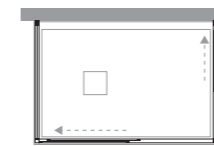

## CO-ASCV

POUR MONTAGE EN ANGLE OU 3 COTES  
*FOR CORNER OR 3 SIDES INSTALLATION*

### Mesures standard

Réf Code	réglage extension	Standard sizes finitions profilés profiles finishing	05	Acril.Satin	34	Stampato C
02A081001	66-78+78-90	RAL 9010	■	280		369
02A081070	66-78	RAL 9010	■	265		351
02A081090	78-90	RAL 9010		280		369

## CO-FV

POUR MONTAGE À TROIS COTÉS  
*FOR 3 SIDES INSTALLATION*

### Mesures standard

Réf Code	réglage extension	Standard sizes finitions profilés profiles finishing	05	Acril.Satin
02F091070	66-72	RAL 9010		175
02F091075	72-78	RAL 9010		185

Mesures spéciales  
*Special sizes*  
NON RÉALISABLE  
*NOT AVAILABLE*

Disponibilité  
*Availability*

■ STOCK

Pièces détachées <i>Spare parts</i>	418
Formulaire relevé des mesures <i>Measures form</i>	400
Profilés spéciaux <i>Special sizes profiles</i>	410
Accessoires <i>Accessories</i>	415

# Capri

Entrée d'angle avec double porte coulissante  
 Shower enclosure with double sliding door for corner installation

Paroi d'angle avec deux portes coulissantes

Double sliding door shower enclosure for corner fitting



## CARACTÉRISTIQUES FEATURES

Hauteur 190 cm  
 Verre trempé de sécurité 4 mm  
 Profilés en aluminium anodisé ou laqué  
 Produit réversible  
 Profilé de préhension

190 cm high  
 Tempered glass 4 mm thick  
 Profiles in anodized aluminium or coloured aluminium  
 Reversible product  
 Handle profile

## INFOS TECHNIQUES TECHNICAL INFORMATION

Kit traitement Neverdrop® NON inclus  
 Décographie NON disponible  
 Compensation faux aplombs  
 Réglage total 3 cm par coté  
 Profilé magnétique fermeture inclus

Neverdrop® set NOT included  
 Decoprinting NOT available  
 Adjustment of out of square walls  
 Total extension 3 cm each side  
 Closing magnetic profile included

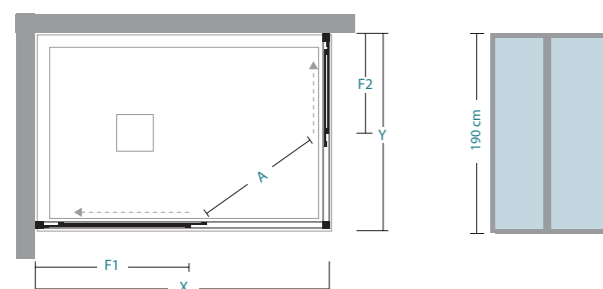

## Mesures standard Standard sizes

X/Y	68-74	74-80	86-92	F1/F2						
68-74	A=36			37						
74-80		A=42		40						
86-92	A=45		A=50	46						
96-102	A=45	A=49		56						
116-122		A=49		76						

Kit traitement Neverdrop® Neverdrop® set		Mastic SPARTAN® SPARTAN® sealing	
Réf / Code	€	Réf / Code	€
36A010004	25	36B010010	30

## INSTALLATIONS PREVUES

en angle corner

CO-ASCC

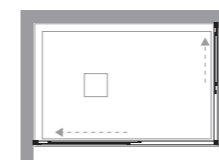

## ALLOWED INSTALLATIONS

## CO-ASCC POUR MONTAGE EN ANGLE FOR CORNER INSTALLATION

Mesures standard		Standard sizes	
Réf Code	réglage extension	finitions profilés profiles finishing	30 Transparent Clear
02A121005	68-74+86-92	RAL 9010 Tbrill®	421 536
02A121010	68-74+96-102	RAL 9010 Tbrill®	430 547
02A121015	74-80+96-102	RAL 9010 Tbrill®	443 556
02A121020	74-80+116-122	RAL 9010 Tbrill®	462 575
02A121070	68-74+68-74	RAL 9010 Tbrill®	387 502
02A121080	74-80+74-80	RAL 9010 Tbrill®	416 520
02A121090	86-92+86-92	RAL 9010 Tbrill®	443 559

Mesures spéciales  
 Special sizes  
 NON RÉALISABLE  
 NOT AVAILABLE

Pièces détachées Spare parts	418
Formulaire relevé des mesures Measures form	400
Profilés spéciaux Special sizes profiles	410
Accessoires Accessories	415

# Ischia

Paroi de douche, double porte sur roulettes, installation en angle

Shower cubicle with double door mounted on wheels, corner installation



## CARACTÉRISTIQUES FEATURES

Hauteur 185 cm  
Verre trempé de sécurité 3 mm  
Profils en aluminium anodisé ou laqué  
Produit réversible  
Profilé de préhension

185 cm high  
Tempered glass 3 mm thick  
Profiles in anodized aluminium or coloured aluminium  
Reversible product  
Handle profile

## INFOS TECHNIQUES TECHNICAL INFORMATION

Kit traitement Neverderop® NON inclus  
Décographie NON disponible  
Compensation faux aplombs  
Réglage total 10 cm  
Profilé magnétique fermeture inclus

Neverdrop® set NOT included  
Decopyring NOT available  
Adjustment of out of square walls  
Total extension 10 cm  
Closing magnetic profile included

Entrée d'angle avec double porte coulissante  
Shower enclosure with double sliding door for corner installation

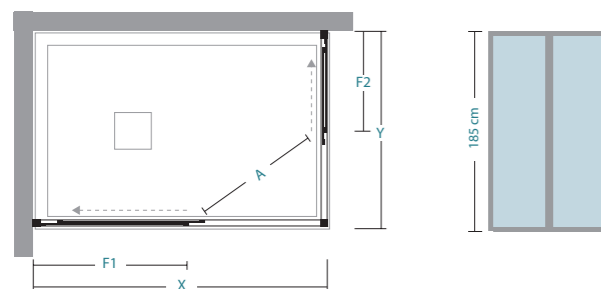

## Mesures standard Standard sizes

X/Y	70-80	80-90	F1/F2								nr.	Kg max
70-80	A=37		39								1	13
80-90	A=44	A=50	50								1	14

Kit traitement Neverderop Neverdrop® set	€	Mastic SPARTAN® SPARTAN® sealing	€
Réf / Code		Réf / Code	
36A010004	25	36B010010	30

## INSTALLATIONS PREVUES

en angle corner

## CO-ASCI

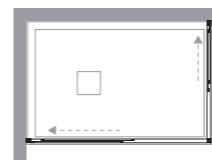

## ALLOWED INSTALLATIONS

# CO-ASCI

POUR MONTAGE EN ANGLE  
FOR CORNER INSTALLATION

## Mesures standard

Réf Code	réglage extension	Standard sizes finitions profils profiles finishing	30 Transparent Clear	34 Stampato C
02A131005	70-80+80-90	RAL 9010 Tbrill®	344 369	353 378
02A131070	70-80+70-80	RAL 9010 Tbrill®	328 337	353 362
02A131090	80-90+80-90	RAL 9010 Tbrill®	353 362	380 389

## Mesures spéciales

Special sizes  
NON RÉALISABLE  
NOT AVAILABLE

## Pièces détachées

Spare parts	418
Formulaire relevé des mesures Measures form	400
Profils spéciaux Special sizes profiles	410
Accessoires Accessories	415

# Elba Tondo

Quart de cercle avec double porte coulissante - rayon 55 cm  
 Quadrant shower enclosure with double sliding door - radius 55 cm

Paroi quart de cercle avec portes coulissantes, pour receveurs rayon 55 cm

Curve shower enclosure composed of double sliding door and in line fix panels suitable for quadrant shower trays - radius 55 cm



## CARACTÉRISTIQUES FEATURES

Hauteur 190 cm  
 Vitrage acrylique 2,2 mm  
 Verre trempé de sécurité 4 mm  
 Profilés en aluminium anodisé ou laqué  
 Produit réversible  
 Profilé de préhension

190 cm high  
 Acrylic sheet 2,2 mm  
 Tempered glass 4 mm thick  
 Profiles in anodized aluminium or coloured aluminium  
 Reversible product  
 Handle profile

## INFOS TECHNIQUES TECHNICAL INFORMATION

Kit traitement Neverdrop® NON inclus  
 Décoprinting NON disponible  
 Compensation faux aplombs  
 Réglage total 3 cm par coté  
 Profilé d'extension 3 cm en option  
 Profilé magnétique fermeture inclus

Neverdrop® set NOT included  
 Decoprinting NOT available  
 Adjustment of out of square walls  
 Total extension 3 cm each side  
 Extension profile 3 cm on demand  
 Closing magnetic profile included

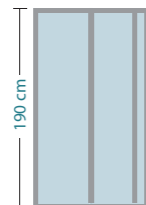
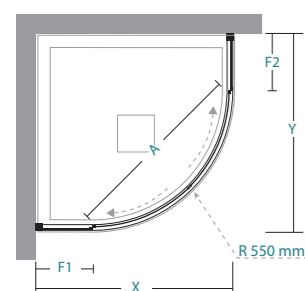

## Mesures standard Standard sizes

X/Y	A	F1/F2						nr.	Kg max
77-80	43	25						1	33
87-90	46	35						1	37
97-100	46	45						1	41

## ATTENTION

Combinée avec 1 **CO-F4** forme une paroi de douche à 3 cotés

Combined with 1 **CO-F4** makes a 3 sides shower enclosure

## WARNING

**CO-T55E** est fournie d'office avec deux cotés de dimensions identiques

Standard **CO-T55E** is composed of two sides of the same size

Installation sur receveur quart de cercle rayon 55 cm

Installation on quadrant shower tray radius 55 cm

Réf / Code	€	Réf / Code	€	Réf / Code	€
36A010004	25	35A010190	45	36B010010	30

## INSTALLATIONS PREVUES

en angle corner

**CO-T55E**

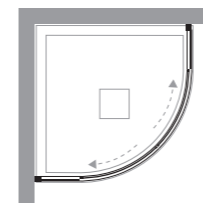

## ALLOWED INSTALLATIONS

à 3 cotés 3 sides

**CO-T55E + CO-F4**

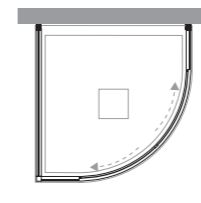

## CO-T55E

POUR MONTAGE EN ANGLE OU 3 COTES  
 FOR CORNER OR 3 SIDES INSTALLATION

## Mesures standard

Réf Code	réglage extension	finitions profilés profiles finishing	05 Acril.Satin	30 Transparent Clear	32 Cincillà	16 Satin
02T011080	77-80	RAL 9010	549	956	956	1.342
		colori,metal	601	1.050	1.050	1.478
		Tcrom®	711	1.242	1.242	1.741
02T011090	87-90	RAL 9010	572	998	998	1.383
		colori,metal	632	1.095	1.095	1.518
		Tcrom®	745	1.296	1.296	1.797
02T011100	97-100	RAL 9010	635	1.109	1.109	1.535
		colori,metal	701	1.219	1.219	1.689
		Tcrom®	830	1.439	1.439	1.995

## Mesures spéciales L / H - prix par coté

Réf Code	réglage extension	finitions profilés profiles finishing	05 Acril.Satin	30 Transparent Clear	32 Cincillà	16 Satin
02T019003	60 < L < 80	RAL 9010	388	616	616	864
		colori,metal	427	677	677	949
		Tcrom®	504	799	799	1.119
02T019003	81 < L < 90	RAL 9010	405	640	640	895
		colori,metal	445	706	706	982
		Tcrom®	525	832	832	1.158
02T019003	91 < L < 100	RAL 9010	423	667	667	924
		colori,metal	463	732	732	1.017
		Tcrom®	545	866	866	1.199
02T019003	101 < L < 120	RAL 9010	432	685	685	947
		colori,metal	478	751	751	1.042
		Tcrom®	563	890	890	1.230

Sur mesure en hauteur possible seulement avec vitrage acrylique  
 Bespoke height possible with Acrylic sheets only

Toute commande de parois sur mesure sans schéma technique ne sont pas acceptées  
 Orders for special shower enclosures without related drawing are not processed

Le prix de la H sur mesure peut être trouvé dans le schéma **Mesures spéciales L / H** selon la L de la paroi douche  
 Bespoke H price can be found in the **Special sizes L / H** chart on the basis of the L showers panel

## Mesures spéciales Special sizes

H max	210 cm
L min	60 cm
L max	120 cm

Pièces détachées Spare parts	418
Formulaire relevé des mesures Measures form	400
Profilés spéciaux Special sizes profiles	410
Accessoires Accessories	415



# Elba 75

Quart de cercle avec double porte coulissante - rayon 38 cm  
 Quadrant shower enclosure with double sliding door - radius 38 cm

Panor quart de cercle avec portes coulissantes, pour receveurs rayon 38 cm

Curve shower enclosure composed of double sliding door and in line fix panels suitable for quadrant shower trays - radius 38 cm

H 190 REV

## CARACTÉRISTIQUES FEATURES

Hauteur 190 cm  
 Vitrage acrylique 2,2 mm  
 Verre trempé de sécurité 4 mm  
 Profilés en aluminium anodisé ou laqué  
 Produit réversible  
 Profilé de préhension

190 cm high  
 Acrylic sheet 2,2 mm  
 Tempered glass 4 mm thick  
 Profiles in anodized aluminium or coloured aluminium  
 Reversible product  
 Handle profile

## INFOS TECHNIQUES TECHNICAL INFORMATION

Kit traitement Neverdrop® NON inclus  
 Décoprinting NON disponible  
 Compensation faux aplombs  
 Réglage total 3 cm par coté  
 Profilé d'extension 3 cm en option  
 Profilé magnétique fermeture inclus

Neverdrop® set NOT included  
 Decoprinting NOT available  
 Adjustment of out of square walls  
 Total extension 3 cm each side  
 Extension profile 3 cm on demand  
 Closing magnetic profile included



## INSTALLATIONS PREVUES

## ALLOWED INSTALLATIONS

en angle corner

à 3 cotés 3 sides

CO-T38E

CO-T38E + CO-F4

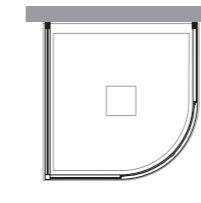
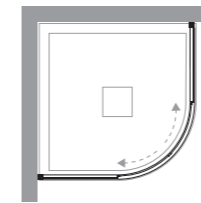

## CO-T38E

POUR MONTAGE EN ANGLE OU 3 COTES  
 FOR CORNER OR 3 SIDES INSTALLATION

### Mesures standard

### Standard sizes

Réf Code	réglage extension	finitions profilés profiles finishing	05 Acril.Satin	30 Transparent Clear	32 Cincillà	16 Satin
02T011075	72-75	RAL 9010	549	956	956	1.342
		colori,metal	601	1.050	1.050	1.478
		Tcrom®	711	1.242	1.242	1.741

### Mesures spéciales L / H - prix par coté

### Special sizes L / H - price for each side

Réf Code	réglage extension	finitions profilés profiles finishing	05 Acril.Satin	30 Transparent Clear	32 Cincillà	16 Satin
02T019002	55 < L < 80	RAL 9010	415	654	654	970
		colori,metal	457	720	720	1.068
		Tcrom®	540	851	851	1.167
02T019002	81 < L < 90	RAL 9010	476	747	747	1.109
		colori,metal	521	823	823	1.220
		Tcrom®	619	972	972	1.332
02T019002	91 < L < 100	RAL 9010	535	840	840	1.249
		colori,metal	587	925	925	1.373
		Tcrom®	693	1.094	1.094	1.499
02T019002	101 < L < 120	RAL 9010	591	936	936	1.385
		colori,metal	651	1.028	1.028	1.525
		Tcrom®	768	1.215	1.215	1.662

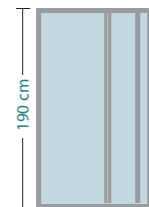
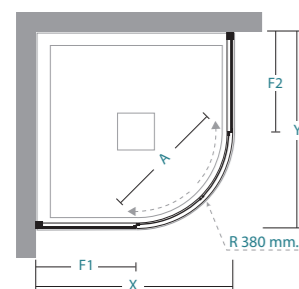

### Mesures standard Standard sizes

X/Y	A	F1/F2	nr.	(Kg max)
72-75	40	32	1	32

### ATTENTION

Combinée avec 1 **CO-F4** forme une paroi de douche à 3 cotés

Combined with 1 **CO-F4** makes a 3 sides shower enclosure

### WARNING

**CO-T38E** est fournie d'office avec deux cotés de dimensions identiques

Standard **CO-T38E** is composed of two sides of the same size

Installation sur receveur quart de cercle 75x75 cm rayon 38 cm

Installation on quadrant shower tray 75x75 cm radius 38 cm

Réf / Code	€	Réf / Code	€	Réf / Code	€
36A010004	25	35A010190	45	36B010010	30

Sur mesure en hauteur possible seulement avec vitrage acrylique  
 Bespoke height possible with Acrylic sheets only

Toute commande de parois sur mesure sans schéma technique ne sont pas acceptées  
 Orders for special shower enclosures without related drawing are not processed

Le prix de la H sur mesure peut être trouvé dans le schéma **Mesures spéciales L / H** selon la L de la paroi douche  
 Bespoke H price can be found in the **Special sizes L / H** chart on the basis of the L showers panel

Mesures spéciales Special sizes	Disponibilité Availability
<b>H</b> max 210 cm <b>L</b> min 55 cm <b>L</b> max 120 cm	<div style="background-color: green; width: 10px; height: 10px; display: inline-block;"></div> STOCK

Pièces détachées Spare parts	418
Formulaire relevé des mesures Measures form	400
Profilés spéciaux Special sizes profiles	410
Accessoires Accessories	415

# Elba Giro

Quart de cercle avec double porte coulissante - rayon 38 cm  
 Quadrant shower enclosure with double sliding door - radius 38 cm

Paroi quart de cercle avec portes coulissantes, pour receveurs rayon 38 cm

Curve shower enclosure composed of double sliding door and in line fix panels suitable for quadrant shower trays - radius 38 cm



## CARACTÉRISTIQUES FEATURES

Hauteur 190 cm  
 Vitrage acrylique 2,2 mm  
 Verre trempé de sécurité 4 mm  
 Profilés en aluminium anodisé ou laqué  
 Produit réversible  
 Profilé de préhension

190 cm high  
 Acrylic sheet 2,2 mm  
 Tempered glass 4 mm thick  
 Profiles in anodized aluminium or coloured aluminium  
 Reversible product  
 Handle profile

## INFOS TECHNIQUES TECHNICAL INFORMATION

Kit traitement Neverdrop® NON inclus  
 Décographie NON disponible  
 Compensation faux aplombs  
 Réglage total 3 cm par coté  
 Profilé d'extension 3 cm en option  
 Profilé magnétique fermeture inclus

Neverdrop® set NOT included  
 Decopyrinting NOT available  
 Adjustment of out of square walls  
 Total extension 3 cm each side  
 Extension profile 3 cm on demand  
 Closing magnetic profile included

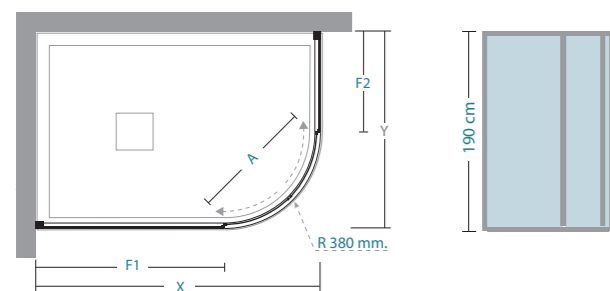

## Mesures standard Standard sizes

X	Y	A	F1	F2					
87-90	67-70	40,5	48	28					
97-100	77-80	40,5	58	38					

nr. (Kg max)

1 34  
1 39

## ATTENTION

Combinée avec 1 **CO-F4** forme une paroi de douche à 3 cotés

Combined with 1 **CO-F4** makes a 3 sides shower enclosure

## WARNING

**CO-GI38** est fournie d'office avec deux cotés de dimensions différentes

Standard **CO-GI38** is composed of two sides in different sizes

Installation sur receveur quart de cercle rayon 38 cm

Installation on quadrant shower tray radius 38 cm

Réf / Code	€	Réf / Code	€	Réf / Code	€
36A010004	25	35A010190	45	36B010010	30

## INSTALLATIONS PREVUES

en angle corner

CO-GI38

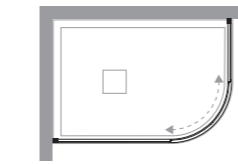

## ALLOWED INSTALLATIONS

à 3 cotés 3 sides

CO-GI38 + CO-F4

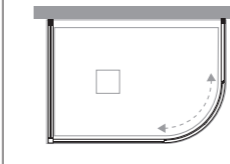

## CO-GI38

POUR MONTAGE EN ANGLE OU 3 COTES  
 FOR CORNER OR 3 SIDES INSTALLATION

## Mesures standard

Réf Code	réglage extension	finitions profilés profiles finishing	05 Acril.Satin	30 Transparent Clear	32 Cincillà	16 Satin
02T011001	67-70+87-90	RAL 9010	549	956	956	1.419
		colori,metal	601	1.050	1.050	1.560
		Tcrom®	711	1.242	1.242	1.700
02T011002	77-80+97-100	RAL 9010	641	1.118	1.118	1.548
		colori,metal	707	1.227	1.227	1.700
		Tcrom®	833	1.451	1.451	2.011

## Mesures spéciales L / H - prix par coté

Réf Code	réglage extension	finitions profilés profiles finishing	05 Acril.Satin	30 Transparent Clear	32 Cincillà	16 Satin
02T019001	55 < L < 80	RAL 9010	415	654	654	970
		colori,metal	457	720	720	1.068
		Tcrom®	540	851	851	1.167
02T019001	81 < L < 90	RAL 9010	476	747	747	1.109
		colori,metal	521	823	823	1.220
		Tcrom®	619	972	972	1.332
02T019001	91 < L < 100	RAL 9010	535	840	840	1.249
		colori,metal	587	925	925	1.373
		Tcrom®	693	1.094	1.094	1.499
02T019001	101 < L < 120	RAL 9010	591	936	936	1.385
		colori,metal	651	1.028	1.028	1.525
		Tcrom®	768	1.215	1.215	1.662

Sur mesure en hauteur possible seulement avec vitrage acrylique  
 Bespoke height possible with Acrylic sheets only

Toute commande de parois sur mesure sans schéma technique ne sont pas acceptées  
 Orders for special shower enclosures without related drawing are not processed

Le prix de la H sur mesure peut être trouvé dans le schéma Mesures spéciales L / H selon la L de la paroi douche  
 Bespoke H price can be found in the Special sizes L / H chart on the basis of the L showers panel

Mesures spéciales Special sizes	Disponibilité Availability
	■ STOCK

H max 210 cm  
 L min 55 cm  
 L max 120 cm

Pièces détachées Spare parts	
Formulaire relevé des mesures Measures form	400
Profilés spéciaux Special sizes profiles	410
Accessoires Accessories	415

# Elba Arco

Quart de cercle avec porte coulissante - rayon 55 cm  
 Quadrant shower enclosure with sliding door - radius 55 cm

Paroi quart de cercle avec une porte coulissante, pour receveurs rayon 55 cm

Curve shower enclosure composed of one sliding door and in line fix panels suitable for quadrant shower trays - radius 55 cm



## CARACTÉRISTIQUES FEATURES

Hauteur 190 cm  
 Vitrage acrylique 2,2 mm  
 Profilés en aluminium anodisé ou laqué  
 Produit réversible  
 Profilé de préhension

190 cm high  
 Acrylic sheet 2,2 mm  
 Profiles in anodized aluminium or coloured aluminium  
 Reversible product  
 Handle profile

## INFOS TECHNIQUES TECHNICAL INFORMATION

Compensation faux aplombs  
 Réglage total 3 cm  
 Profilé d'extension 3 cm en option  
 Profilé magnétique fermeture inclus

Adjustment of out of square walls  
 Total extension 3 cm  
 Extension profile 3 cm on demand  
 Closing magnetic profile included

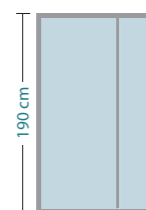
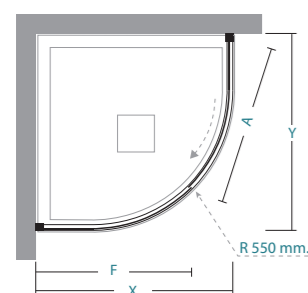

## Mesures standard Standard sizes

X/Y	A	F	nr.		Kg max	
77-80	51,3	63	1	17		

## ATTENTION WARNING

Combinée avec 1 **CO-F4** forme une paroi de douche à 3 cotés

Combined with 1 **CO-F4** makes a 3 sides shower enclosure

Installation sur receveur quart de cercle rayon 55 cm

Installation on quadrant shower tray radius 55 cm

Profilé d'extension 3 cm Extension profile 3 cm	Mastic SPARTAN® SPARTAN® sealing
Réf / Code	Réf / Code
35A010190	36B010010
€ 45	€ 30

## INSTALLATIONS PREVUES

en angle corner

CO-AR55

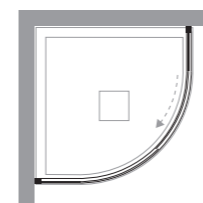

## ALLOWED INSTALLATIONS

à 3 cotés 3 sides

CO-AR55+CO-F4

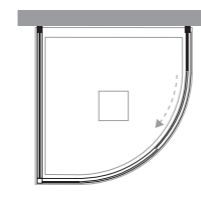

## CO-AR55

POUR MONTAGE EN ANGLE OU 3 COTES  
 FOR CORNER OR 3 SIDES INSTALLATION

## Mesures standard

Réf Code	réglage extension	Standard sizes finitions profilés profiles finishing	05	Acril.Satin
02T031080	77-80	RAL 9010 colori		482 530

## Mesures spéciales

Special sizes  
 NON RÉALISABLE  
 NOT AVAILABLE

Pièces détachées Spare parts	418
Formulaire relevé des mesures Measures form	400
Profilés spéciaux Special sizes profiles	410
Accessoires Accessories	415

Paroi en quart de cercle avec deux portes pour angles.  
Pour receveurs rayon 55 cm

*Quadrant shower enclosure with double door for  
corner installation - radius 55 cm*

H 190 ◀REV▶

#### CARACTÉRISTIQUES FEATURES

Hauteur 190 cm  
Vitrage acrylique 2,2 mm  
Verre trempé de sécurité  
Profils en aluminium anodisé ou laqué  
Produit réversible  
Profilé de préhension

*190 cm high  
Acrylic sheet 2,2 mm  
Tempered glass thick  
Profiles in anodized aluminium or coloured aluminium  
Reversible product  
Handle profile*

#### INFOS TECHNIQUES TECHNICAL INFORMATION

Kit traitement Neverdrop® NON inclus  
Décographie NON disponible  
Compensation faux aplombs  
Réglage total 3 cm par coté  
Profilé d'extension 3 cm en option  
Profilé magnétique fermeture inclus

*Neverdrop® set NOT included  
Decopyrinting NOT available  
Adjustment of out of square walls  
Total extension 3 cm each side  
Extension profile 3 cm on demand  
Closing magnetic profile included*

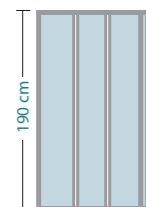
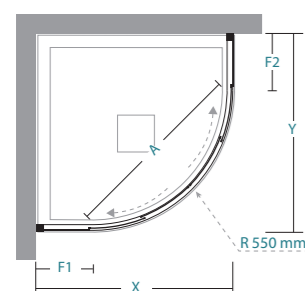

#### Mesures standard Standard sizes

X/Y	A	F1/F2					nr.	Kg max
77-80	37	25					1	34
87-90	55	35					1	38

#### ATTENTION

Combinée avec 1 **CO-F4**  
forme une paroi de  
douche à 3 cotés

*Combined with 1 **CO-F4**  
makes a 3 sides shower  
enclosure*

#### WARNING

**CO-T55B** est fournie  
d'office avec deux cotés  
de dimensions identiques

*Standard **CO-T55B** is  
composed of two sides of  
the same size*

Installation sur receveur  
quart de cercle rayon  
55 cm

*Installation on quadrant  
shower tray radius 55 cm*

Réf / Code	€	Réf / Code	€	Réf / Code	€
36A010004	25	35A010190	45	36B010010	30

#### INSTALLATIONS PREVUES

en angle *corner*

**CO-T55B**

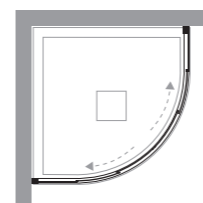

#### ALLOWED INSTALLATIONS

à 3 cotés *3 sides*

**CO-T55B + CO-F4**

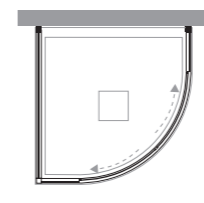

## CO-T55B

POUR MONTAGE EN ANGLE OU 3 COTES  
FOR CORNER OR 3 SIDES INSTALLATION

#### Mesures standard

Réf Code	réglage extension	Standard sizes		05	Acril.Satin	30	Transparent Clear	32	Cincillà	16	Satin
		finitions profils profiles finishing	05								
02T051080	77-80	RAL 9010	635	635	635	719	719	719	719	1.205	1.321
		colori	699	699	699	791	791	791	791	1.321	1.564
		Tcrom®	826	826	826	935	935	935	935	1.564	1.807
02T051090	87-90	RAL 9010	666	666	666	752	752	752	752	1.232	1.358
		colori	731	731	731	827	827	827	827	1.358	1.599
		Tcrom®	865	865	865	978	978	978	978	1.599	1.840

#### Mesures spéciales L / H - prix par coté

#### Special sizes L / H - price for each side

Réf Code	réglage extension	Special sizes L / H - price for each side		05	Acril.Satin	30	Transparent Clear	32	Cincillà	16	Satin
		finitions profils profiles finishing	05								
02T059003	60 < L < 80	RAL 9010	450	450	450	462	462	462	462	711	782
		colori	494	494	494	508	508	508	508	782	924
		Tcrom®	584	584	584	599	599	599	599	924	1066
02T059003	81 < L < 90	RAL 9010	468	468	468	483	483	483	483	730	805
		colori	516	516	516	530	530	530	530	805	947
		Tcrom®	570	570	570	625	625	625	625	947	1089
02T059003	91 < L < 100	RAL 9010	492	492	492	502	502	502	502	751	827
		colori	547	547	547	553	553	553	553	827	969
		Tcrom®	634	634	634	653	653	653	653	969	1111

ⓘ Toute commande de parois sur mesure sans schéma technique ne sont pas acceptées  
*Orders for special shower enclosures without related drawing are not processed*

**H** Le prix de la **H** sur mesure peut être trouvé dans le schéma **Mesures spéciales L / H** selon la **L** de la paroi douche  
*Bespoke **H** price can be found in the **Special sizes L / H** chart on the basis of the **L** showers panel*

#### Mesures spéciales Special sizes

<b>H</b> max	210 cm
<b>L</b> min	60 cm
<b>L</b> max	100 cm

Pièces détachées Spare parts	418
Formulaire relevé des mesures Measures form	400
Profils spéciaux Special sizes profiles	410
Accessoires Accessories	415



# Baia 75

Paroi en quart de cercle avec deux portes, pour angles. Pour receveurs rayon 38 cm

Quadrant shower enclosure with double door for corner installation - radius 38 cm



## CARACTÉRISTIQUES FEATURES

Hauteur 190 cm  
Vitrage acrylique 2,2 mm  
Profilés en aluminium anodisé ou laqué  
Produit réversible  
Profilé de préhension

190 cm high  
Acrylic sheet 2,2 mm  
Profiles in anodized aluminium or coloured aluminium  
Reversible product  
Handle profile

## INFOS TECHNIQUES TECHNICAL INFORMATION

Compensation faux aplombs  
Réglage total 3 cm par coté  
Profilé d'extension 3 cm en option  
Profilé magnétique fermeture inclus

Adjustment of out of square walls  
Total extension 3 cm each side  
Extension profile 3 cm on demand  
Closing magnetic profile included

Quart de cercle avec double porte coulissante - rayon 38 cm  
Quadrant shower enclosure with double sliding door - radius 38 cm

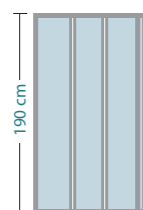
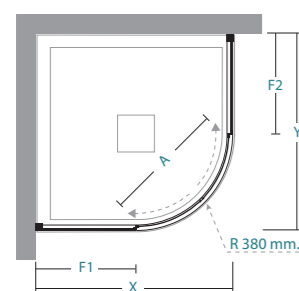

## Mesures standard Standard sizes

X/Y	A	F1/F2								nr.	Kg max
72-75	42	33								1	20

## ATTENTION

Combinée avec 1 **CO-F4** forme une paroi de douche à 3 cotés

Combined with 1 **CO-F4** makes 3 a sides shower enclosure

## WARNING

**CO-T38B** est fournie d'office avec deux cotés de dimensions identiques

Standard **CO-T38B** is composed of two sides of the same size

Installation sur receveur quart de cercle 75x75 cm rayon 38 cm

Installation on quadrant shower tray 75x75 cm radius 38 cm

Profilé d'extension 3 cm Extension profile 3 cm	Mastic SPARTAN® SPARTAN® sealing		
Réf / Code	€	Réf / Code	€
35A010190	45	36B010010	30

## INSTALLATIONS PREVUES

en angle corner

**CO-T38B**

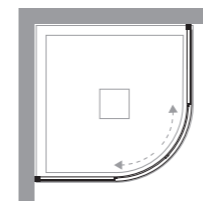

## ALLOWED INSTALLATIONS

à 3 cotés 3 sides

**CO-T38B + CO-F4**

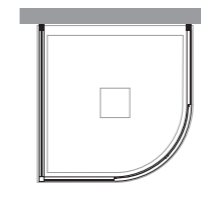

# CO-T38B

POUR MONTAGE EN ANGLE OU 3 COTES  
FOR CORNER OR 3 SIDES INSTALLATION

## Mesures standard

Réf Code	réglage extension	Standard sizes finitions profilés profiles finishing	05	Acril.Satin
02T051075	72-75	RAL 9010 colori		635 699

## Mesures spéciales L / H - prix par coté

Réf Code	réglage extension	Special sizes L / H - price for each side finitions profilés profiles finishing	05	Acril.Satin
02T059002	60 < L < 80	RAL 9010 colori		423 466
02T059002	81 < L < 90	RAL 9010 colori		442 486

Le prix de la **H** sur mesure peut être trouvé dans le schéma **Mesures spéciales L / H** selon la **L** de la paroi douche  
Bespoke **H** price can be found in the **Special sizes L / H** chart on the basis of the **L** showers panel

Toute commande de parois sur mesure sans schéma technique ne sont pas acceptées  
Orders for special shower enclosures without related drawing are not processed

## Mesures spéciales Special sizes

<b>H</b> max	210 cm
<b>L</b> min	60 cm
<b>L</b> max	90 cm

Pièces détachées Spare parts	418
Formulaire relevé des mesures Measures form	400
Profilés spéciaux Special sizes profiles	410
Accessoires Accessories	415

# Golfo

Pari quart de cercle avec portes coulissantes, pour receveurs rayon 61 cm

*Curve shower enclosure composed of double sliding door and in line fix panels suitable for quadrant shower trays - radius 61 cm*



## CARACTÉRISTIQUES FEATURES

Hauteur 190 cm  
Vitrage acrylique 2,2 mm  
Profilés en aluminium anodisé ou laqué  
Produit réversible  
Profilé de préhension

*190 cm high  
Acrylic sheet 2,2 mm  
Profiles in anodized aluminium or coloured aluminium  
Reversible product  
Handle profile*

## INFOS TECHNIQUES TECHNICAL INFORMATION

Compensation faux aplombs  
Réglage total 3 cm par coté  
Profilé d'extension 3 cm en option  
Profilé magnétique fermeture inclus

*Adjustment of out of square walls  
Total extension 3 cm each side  
Extension profile 3 cm on demand  
Closing magnetic profile included*

Quart de cercle avec double porte coulissante - rayon 61 cm  
*Quadrant shower enclosure with double sliding door - radius 61 cm*

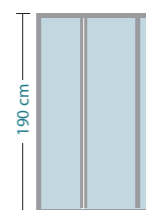
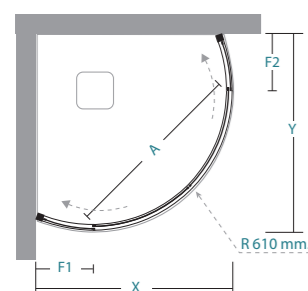

## Mesures standard Standard sizes

X/Y	A	F1/F2			nr. (Kg max)	
77-80	51	36			1	19

## ATTENTION WARNING

**CO-T61** est fournie d'office avec deux cotés de dimensions identiques

*Standard CO-T61 is composed of two sides of the same size*

Installation sur receveur quart de cercle rayon 61 cm

*Installation on quadrant shower tray radius 61 cm*

Profilé d'extension 3 cm Extension profile 3 cm		Mastic SPARTAN® SPARTAN® sealing	
Réf / Code	€	Réf / Code	€
35A010190	45	36B010010	30

## INSTALLATIONS PREVUES

en angle *corner*

**CO-T61**

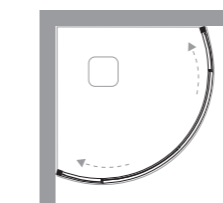

# CO-T61

## ALLOWED INSTALLATIONS

POUR MONTAGE EN ANGLE  
*FOR CORNER INSTALLATION*

## Mesures standard

Réf Code	réglage extension	Standard sizes finitions profilés profiles finishing	05	Acril.Satin
02T071080	77-80	RAL 9010 colori		607 669

## Mesures spéciales

*Special sizes*  
NON RÉALISABLE  
NOT AVAILABLE

Pièces détachées Spare parts	418
Formulaire relevé des mesures Measures form	400
Profilés spéciaux Special sizes profiles	410
Accessoires Accessories	415

Paroi fixe pour montage en ligne ou en angle  
Fix panel for in line or corner mounting

Retour fixe. Combinée avec **CO-PGI, CO-PGI2, CO-PSC3, CO-PSC, CO-PSO, CO-PSC2, CO-ASCR, CO-ASCT, CO-ASCS, CO-AR55, CO-GI38, CO-GI55, CO-T38E, CO-T55E, CO-T55B, CO-T38B** forme une paroi en angle ou à trois cotés

Fixed side panel. Combined with **CO-PGI, CO-PGI2, CO-PSC3, CO-PSC, CO-PSO, CO-PSC2, CO-ASCR, CO-ASCT, CO-ASCS, CO-AR55, CO-GI38, CO-GI55, CO-T38E, CO-T55E, CO-T55B, CO-T38B** can compose corner or 3-sided shower enclosures



#### CARACTÉRISTIQUES FEATURES

Hauteur 190 cm  
Vitrage acrylique 2,2 mm  
Verre trempé de sécurité 4 mm  
Profilés en aluminium anodisé ou laqué  
Produit réversible

190 cm high  
Acrylic sheet 2,2 mm  
Tempered glass 4 mm thick  
Profiles in anodized aluminium or coloured aluminium  
Reversible product

#### INFOS TECHNIQUES TECHNICAL INFORMATION

Kit traitement Neverdrop® NON inclus  
Décographie NON disponible  
Compensation faux aplombs  
Réglage total 6 cm (3 cm par coté)  
Profilé de jonction pour composer l'angle inclus  
Profilé d'extension 3 cm en option

Neverdrop® set NOT included  
Decoprinting NOT available  
Adjustment of out of square walls  
Total extension 6 cm (3 cm each side)  
Corner connection profile included  
Extension profile 3 cm on demand

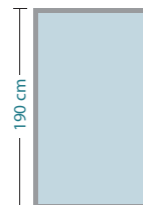
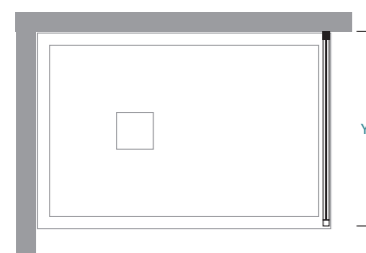

#### Mesures standard Standard sizes

Y										nr.	(Kg max)
62-68										1	16
68-74										1	17
74-80										1	18
80-86										1	19
86-92										1	21

Réf / Code	€	Réf / Code	€	Réf / Code	€
36A010004	25	35A010190	45	36B010010	30

#### INSTALLATIONS PREVUES

en angle corner

(\*)

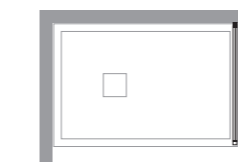

#### ALLOWED INSTALLATIONS

à 3 cotés 3 sides

(\*)

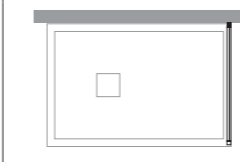

(\*) Combinable avec **CO-PGI, CO-PGI2, CO-PSC3, CO-PSC, CO-PSO, CO-PSC2, CO-ASCR, CO-ASCT, CO-ASCS, CO-AR55, CO-GI38, CO-T38E, CO-T55E, CO-T55B, CO-T38B** pour former une paroi en angle ou à 3 cotés

(\*) Can be combined with **CO-PGI, CO-PGI2, CO-PSC3, CO-PSC, CO-PSO, CO-PSC2, CO-ASCR, CO-ASCT, CO-ASCS, CO-AR55, CO-GI38, CO-T38E, CO-T55E, CO-T55B, CO-T38B** to compose 2 or 3 sides shower enclosures

## CO-F4

POUR MONTAGE EN ANGLE OU 3 COTES  
FOR CORNER OR 3 SIDES INSTALLATION

#### Mesures standard

Réf Code	réglage extension	finitions profilés profiles finishing	05 Acril.Satin	30 Transparent Clear	32 Cincillà	16 Satin	11 Flack
02F021065	62-68	RAL 9010	190	257	257	503	290
		colori,metal	211	279	553	318	
		Tcrom®	248	331	654	376	
02F021070	68-74	RAL 9010	177	222	232	468	259
		colori,metal	191	245	515	282	
		Tcrom®	227	289	610	335	
02F021075	74-80	RAL 9010	185	237	252	488	272
		colori,metal	201	263	536	302	
		Tcrom®	236	309	632	355	
02F021085	80-86	RAL 9010	190	257	267	503	290
		colori,metal	211	277	553	318	
		Tcrom®	248	331	654	376	
02F021090	86-92	RAL 9010	200	264	264	512	300
		colori,metal	221	290	565	328	
		Tcrom®	261	343	666	389	

#### Mesures spéciales L / H

Réf Code	(**)	sur mesure bespoke	finitions profilés profiles finishing	05 Acril.Satin	30 Transparent Clear	32 Cincillà	16 Satin	11 Flack
02F029001	14 < L < 40	RAL 9010	211	266	266	517	492	
		colori,metal	229	290	568	540		
		Tcrom®	271	344	672	639		
02F029001	41 < L < 60	RAL 9010	259	298	298	551	524	
		colori,metal	286	327	606	577		
		Tcrom®	336	386	715	680		
02F029001	61 < L < 80	RAL 9010	277	354	354	632	601	
		colori,metal	320	389	697	663		
		Tcrom®	377	459	790	751		
02F029001	81 < L < 100	RAL 9010	294	410	410	712	677	
		colori,metal	353	451	786	747		
		Tcrom®	417	533	865	822		
02F029001	101 < L < 120	RAL 9010	448	448	448	775	736	
		colori,metal	492	492	854	812		
		Tcrom®	581	581	1.011	961		

#### Mesures spéciales L - seulement avec profils Special sizes L - only profiles

Réf Code	sur mesure bespoke	finitions profilés profiles finishing	
02F029014	L < 14	RAL 9010	116
		colori,metal	128
		Tcrom®	150

(\*\*) 02F029002 sur mesure sur muret  
(\*\*) 02F029002 over wall standing bespoke screen

Toute commande de parois sur mesure sans schéma technique ne sont pas acceptées  
Orders for special shower enclosures without related drawing are not processed

Le prix de la H sur mesure peut être trouvé dans le schéma Mesures spéciales L / H selon la L de la paroi douche  
Bespoke H price can be found in the Special sizes L / H chart on the basis of the L showers panel

Mesures spéciales Special sizes	Disponibilité Availability
	■ STOCK

H max 210 cm  
L min 14 cm  
L max 120 cm

Pièces détachées Spare parts	418
Formulaire relevé des mesures Measures form	400
Profilés spéciaux Special sizes profiles	410
Accessoires Accessories	415

# Wall/6

Parois walk-in pour montage latéral

Walk-in panel

Paroi Walk-in pour montage latéral

Walk-in panel



## CARACTÉRISTIQUES FEATURES

Hauteur 190 cm  
Verre trempé de sécurité 6 mm  
Profilés en aluminium anodisé ou laqué  
Produit réversible

190 cm high  
Tempered glass 6 mm thick  
Profiles in anodized aluminium or coloured aluminium  
Reversible product

## INFOS TECHNIQUES TECHNICAL INFORMATION

Kit traitement Neverdrop® NON inclus  
Décographie NON disponible  
Compensation faux aplombs  
Réglage total 6 cm (3 cm par côté)  
Terminal de finition inclus  
Profilé d'extension 3 cm en option

Neverdrop® set NOT included  
Decopyrinting NOT available  
Adjustment of out of square walls  
Total extension 6 cm (3 cm each side)  
End-profile included  
Extension profile 3 cm on demand

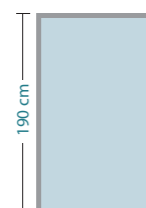
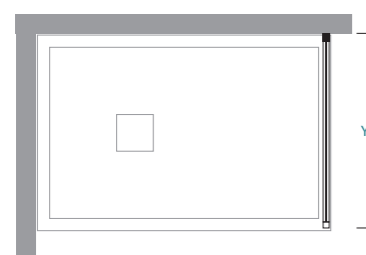

## Mesures standard Standard sizes

Y							nr.	Kg max
60-66							1	21
66-72							1	23
72-78							1	25
78-84							1	27
84-90							1	29

Kit traitement Neverdrop® Neverdrop® set		Profilé d'extension 3 cm Extension profile 3 cm		Mastic SPARTAN® SPARTAN® sealing		Supports Support brackets	
Réf / Code	€	Réf / Code	€	Réf / Code	€	Réf / Code	€
36A010004	25	35A010190	45	36B010010	30	36S110003	80

## INSTALLATIONS PREVUES

## ALLOWED INSTALLATIONS

latéral side

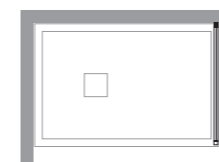

## CO-F6

POUR MONTAGE LATÉRAL  
FOR SIDE INSTALLATION

### Mesures standard

Réf Code	réglage extension	Standard sizes finitions profilés profiles finishing	30 Transparent Clear	32 Cincillà	16 Satin
02F081065	60-66	RAL 9010	266	266	528
		colori,metal	294	294	578
		Tcrom®	347	347	686
02F081070	66-72	RAL 9010	233	233	493
		colori,metal	259	259	540
		Tcrom®	303	303	640
02F081075	72-78	RAL 9010	248	248	509
		colori,metal	271	271	562
		Tcrom®	321	321	662
02F081080	78-84	RAL 9010	269	269	528
		colori,metal	298	298	578
		Tcrom®	349	349	686
02F081090	84-90	RAL 9010	278	278	537
		colori,metal	306	306	592
		Tcrom®	361	361	698

### Mesures spéciales L / H

Réf Code	sur mesure bespoke	Special sizes L / H finitions profilés profiles finishing	30 Transparent Clear	32 Cincillà	16 Satin
02F089001	12 < L < 60	RAL 9010	249	249	579
		colori,metal	344	344	636
		Tcrom®	405	405	749
02F089001	61 < L < 80	RAL 9010	304	304	603
		colori,metal	371	371	660
		Tcrom®	436	436	779
02F089001	81 < L < 100	RAL 9010	360	360	625
		colori,metal	398	398	685
		Tcrom®	466	466	810
02F089001	101 < L < 120	RAL 9010	480	480	832
		colori,metal	530	530	912
		Tcrom®	623	623	1.077
02F089001	121 < L < 140	RAL 9010	560	560	972
		colori,metal	616	616	1.064
		Tcrom®	711	711	1.258

ⓘ Toute commande de parois sur mesure sans schéma technique ne sont pas acceptées  
Orders for special shower enclosures without related drawing are not processed

**H** Le prix de la **H** sur mesure peut être trouvé dans le schéma **Mesures spéciales L / H** selon la **L** de la paroi douche  
Bespoke **H** price can be found in the **Special sizes L / H** chart on the basis of the **L** showers panel

### Mesures spéciales Special sizes

<b>H</b> max	210 cm
<b>L</b> min	12 cm
<b>L</b> max	140 cm

Pièces détachées Spare parts	418
Formulaire relevé des mesures Measures form	400
Profilés spéciaux Special sizes profiles	410
Accessoires Accessories	415



# Modulo

Paroi de baignoire repliable  
Folding bathtub screen

Paroi de douche avec éléments repliables pour baignoire. Associé à un retour fixe **CO-SVFM** forme une paroi d'angle sur baignoire

Folding bathtub screen. Combinable with fixed bathtub screen **CO-SVFM** to compose a corner fitting



## CARACTÉRISTIQUES FEATURES

Hauteur 140 cm  
Vitrage acrylique 2,2 mm  
Verre trempé de sécurité 3 mm  
Profils en aluminium anodisé ou laqué  
Produit réversible

140 cm high  
Acrylic sheet 2,2 mm  
Tempered glass 3 mm thick  
Profiles in anodized aluminium or coloured aluminium  
Reversible product

## INFOS TECHNIQUES TECHNICAL INFORMATION

Kit traitement Neverdrop® NON inclus  
Décographie NON disponible  
Compensation faux aplombs  
Portes pliantes à l'intérieur

Neverdrop® set NOT included  
Decopyrinting NOT available  
Adjustment of out of square walls  
Inside folding closure

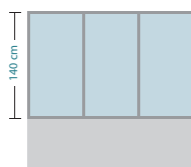
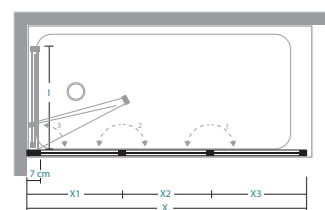

## Mesures standard Standard sizes

X	X1	X2	X3	I					
118	65	53		63					
141	52	46	43	51					
155	60	52	43	59					
160	65	52	43	64					

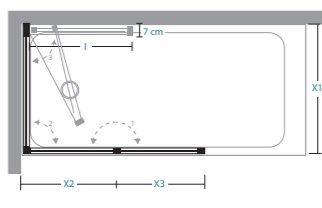
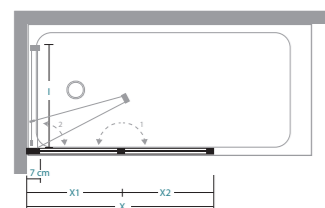

## ATTENTION WARNING

Associé à un retour fixe **CO-SVFM** forme une paroi d'angle sur baignoire

Combined with 1 **CO-SVFM** makes a corner fitting

Pour dimensions sup. à 141 cm la paroi est composée par 3 éléments

For sizes over 141 cm the shower enclosure is composed of three panels

Réf / Code	€	Réf / Code	€
36A010004	25	36B010010	30

## INSTALLATIONS PREVUES

sur baignoire for bathtub

**CO-SVM**

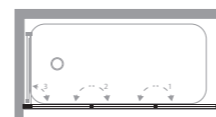

## ALLOWED INSTALLATIONS

sur baignoire for bathtub

**CO-SVM+CO-SVFM**

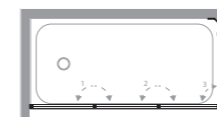

# CO-SVM

POUR MONTAGE SUR BAIGNOIRE OU SUR MURET  
FOR BATHTUB OR WALL INSTALLATION

## Mesures standard

Réf Code	réglage extension	Standard sizes finitions profilés profiles finishing	05 Acril.Satin	30 Transparent Clear	32 Cincillà
02V010118	118	RAL 9010	351	397	397
		colori	389	438	438
		Tcrom®	460	519	519
02V010141	141	RAL 9010	423	473	473
		colori	465	520	520
		Tcrom®	549	614	614
02V010155	155	RAL 9010	439	496	496
		colori	486	547	547
		Tcrom®	573	646	646
02V010160	160	RAL 9010	452	513	513
		colori	496	566	566
		Tcrom®	589	667	667

## Mesures spéciales L / H

Réf Code	(**) sur mesure bespoke	Special sizes L / H finitions profilés profiles finishing	05 Acril.Satin
02V019001	75 < L < 140	RAL 9010	565
		colori	624
		Tcrom®	734
02V019001	141 < L < 160	RAL 9010	608
		colori	669
		Tcrom®	790
02V019001	161 < L < 200	RAL 9010	650
		colori	716
		Tcrom®	845

ⓘ (\*\* ) 02V019001 sur mesure avec 2/3 portes, 02V019002 sur mesure avec 1 porte  
(\*\* ) 02V019001 bespoke with 2/3 doors, 02V019002 bespoke with 1 door

ⓘ Sur mesure réalisable seulement avec vitrage acrylique  
Bespoke sizes are possible with Acrylic sheets only

ⓘ Toute commande de pares-baignoire sur mesure sans schéma technique ne sont pas acceptées  
Orders for special bath panels without related drawing are not processed

**H** Le prix de la **H** sur mesure peut être trouvé dans le schéma **Mesures spéciales L / H** selon la **L** de la paroi douche  
Bespoke **H** price can be found in the **Special sizes L / H** chart on the basis of the **L** showers panel

Mesures spéciales Special sizes	Disponibilité Availability
---------------------------------	----------------------------

<b>02V019001</b>	<b>H</b> max 160 cm <b>L</b> min 80 cm <b>L</b> max 200 cm	■ STOCK
<b>02V019002</b>	<b>H</b> max 160 cm <b>L</b> min 30 cm <b>L</b> max 80 cm	

Pièces détachées Spare parts	418
Formulaire relevé des mesures Measures form	400
Profils spéciaux Special sizes profiles	410
Accessoires Accessories	415

# Modulo

Paroi fixe de baignoire  
Fixed bathtub side panel

Retour fixe pour baignoire. Combinable avec **CO-SVM** pour former une paroi d'angle sur baignoire

Fixed bathtub side panel. Combinable with **CO-SVM** to compose a corner fitting

H 140 ◀REV▶

## CARACTÉRISTIQUES FEATURES

Hauteur 140 cm  
Vitrage acrylique 2,2 mm  
Verre trempé de sécurité 4 mm  
Profils en aluminium anodisé ou laqué  
Produit réversible

140 cm high  
Acrylic sheet 2,2 mm  
Tempered glass 4 mm thick  
Profiles in anodized aluminium or coloured aluminium  
Reversible product

## INFOS TECHNIQUES TECHNICAL INFORMATION

Kit traitement Neverdrop® NON inclus  
Décographie NON disponible  
Compensation faux aplombs  
Réglage total 3 cm  
Profilé d'extension 3 cm en option  
Jeu de deux supports obligatoires

Neverdrop® set NOT included  
Decoprinting NOT available  
Adjustment of out of square walls  
Total extension 3 cm  
Extension profile 3 cm on demand  
Mandatory supports

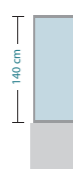

## Mesures standard Standard sizes

Y	nr.		Kg max	
65-68	1	13		

Jeu de deux supports 2 X support brackets	Kit traitement Neverdrop® Neverdrop® set	Profilé d'extension 3 cm Extension profile 3 cm	Mastic SPARTAN® SPARTAN® sealing				
Réf / Code	€	Réf / Code	€	Réf / Code	€	Réf / Code	€
36S110002	80	36A010004	25	35A019001	65	36B010010	30

## INSTALLATIONS PREVUES

sur baignoire for bathtub

CO-SVM+CO-SVFM



## ALLOWED INSTALLATIONS

## CO-SVFM

POUR MONTAGE SUR BAIGNOIRE OU SUR MURET  
FOR BATHTUB OR WALL INSTALLATION

### Mesures standard

Réf Code	réglage extension	Standard sizes finitions profilés profiles finishing	05 Acril.Satin	30 Transparent Clear	32 Cincillà
02F030065	65-68	RAL 9010	168	211	211
		colori	186	231	231
		Tcrom®	219	271	271

### Mesures spéciales L / H

Réf Code	sur mesure bespoke	Special sizes L / H finitions profilés profiles finishing	05 Acril.Satin	30 Transparent Clear	32 Cincillà
02F039001	35 < L < 60	RAL 9010	225	280	280
		colori	246	309	309
		Tcrom®	290	363	363
02F039001	61 < L < 80	RAL 9010	243	302	302
		colori	265	333	333
		Tcrom®	314	391	391
02F039001	81 < L < 90	RAL 9010	260	324	324
		colori	284	355	355
		Tcrom®	337	420	420

ⓘ ☒ Jeu de deux supports obligatoires  
Mandatory supports

ⓘ Toute commande de pares-baignoire sur mesure sans schéma technique ne sont pas acceptées  
Orders for special bath panels without related drawing are not processed

H Le prix de la H sur mesure peut être trouvé dans le schéma Mesures spéciales L / H selon la L de la paroi douche  
Bespoke H price can be found in the Special sizes L / H chart on the basis of the L showers panel

### Mesures spéciales Special sizes

H max 160 cm  
L min 35 cm  
L max 90 cm

Pièces détachées Spare parts	418
Formulaire relevé des mesures Measures form	400
Profils spéciaux Special sizes profiles	410
Accessoires Accessories	415

# Pieghevole

Paroi de baignoire repliable  
Folding bathtub screen

Paroi de douche avec éléments repliables pour baignoire. Associé à un retour fixe **CO-SVFF** forme une paroi d'angle sur baignoire

Folding bathtub screen. Combinable with fixed bathtub screen **CO-SVFF** to compose a corner fitting



**CARACTÉRISTIQUES FEATURES**

- Hauteur 140 cm
- Vitrage acrylique 2,2 mm
- Profils en aluminium anodisé ou laqué
- Produit réversible

140 cm high  
Acrylic sheet 2,2 mm  
Profiles in anodized aluminium or coloured aluminium  
Reversible product

**INFOS TECHNIQUES TECHNICAL INFORMATION**

- Compensation faux aplombs
- Portes pliantes

Adjustment of out of square walls  
Doors' folding closure

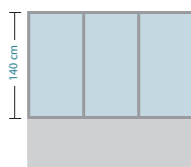
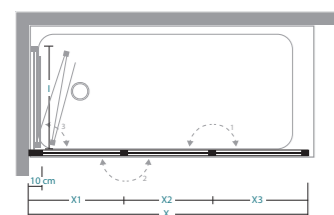

**Mesures standard Standard sizes**

X	X1	X2	X3	I	nr.	(Kg max)
140	45	45	45	49	1	11

**ATTENTION WARNING**

Associé à un retour fixe **CO-SVFF** forme une paroi d'angle sur baignoire

Combined with **1 CO-SVFF** makes a corner fitting

Mastic SPARTAN®  
SPARTAN® sealing

Réf / Code	€
36B010010	30

**INSTALLATIONS PREVUES**

sur baignoire for bathtub

**CO-SVF**



**ALLOWED INSTALLATIONS**

sur baignoire for bathtub

**CO-SVF+CO-SVFF**



## CO-SVF

POUR MONTAGE SUR BAIGNOIRE OU SUR MURET  
FOR BATHTUB OR WALL INSTALLATION

**Mesures standard**

Réf Code	réglage extension	Standard sizes finitions profilés profiles finishing	05 Acril.Satin
02V020140	140	RAL 9010 colori	280 309

**Mesures spéciales L / H**

Réf Code	sur mesure bespoke	Special sizes L / H finitions profilés profiles finishing	05 Acril.Satin
02V029001	75 < L < 140	RAL 9010 colori	375 420
02V029001	141 < L < 160	RAL 9010 colori	519 560

Toutte commande de pares-baignoire sur mesure sans schéma technique ne sont pas acceptées  
Orders for special bath panels without related drawing are not processed

Le prix de la H sur mesure peut être trouvé dans le schéma **Mesures spéciales L / H** selon la L de la paroi douche  
Bespoke H price can be found in the **Special sizes L / H** chart on the basis of the L showers panel

Mesures spéciales Special sizes	Disponibilité Availability
H max 160 cm L min 75 cm L max 160 cm	■ STOCK

Pièces détachées Spare parts	418
Formulaire relevé des mesures Measures form	400
Profils spéciaux Special sizes profiles	410
Accessoires Accessories	415

# Pieghevole

Paroi fixe de baignoire  
Fixed bathtub side panel

Retour fixe pour baignoire. Combinable avec **CO-SVF** pour former une paroi d'angle sur baignoire

Fixed bathtub side panel. Combinable with **CO-SVF** to compose a corner fitting

H 140 ◀REV▶

## CARACTÉRISTIQUES FEATURES

Hauteur 140 cm  
Vitrage acrylique 2,2 mm  
Profils en aluminium anodisé ou laqué  
Produit réversible

140 cm high  
Acrylic sheet 2,2 mm  
Profiles in anodized aluminium or coloured aluminium  
Reversible product

## INFOS TECHNIQUES TECHNICAL INFORMATION

Compensation faux aplombs  
Réglage total 3 cm  
Profilé d'extension 3 cm en option  
Jeu de deux supports obligatoires

Adjustment of out of square walls  
Total extension 3 cm  
Extension profile 3 cm on demand  
Mandatory supports

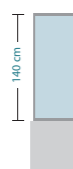

## Mesures standard Standard sizes

Y							nr.	Kg max
65-68							1	7

Jeu de deux supports 2 X support brackets		Profilé d'extension 3 cm Extension profile 3 cm		Mastic SPARTAN® SPARTAN® sealing	
Réf / Code	€	Réf / Code	€	Réf / Code	€
36S110002	80	35A019001	65	36B010010	30

## INSTALLATIONS PREVUES

sur baignoire for bathtub

CO-SVF+CO-SVFF



## ALLOWED INSTALLATIONS

# CO-SVFF

POUR MONTAGE SUR BAIGNOIRE OU SUR MURET  
FOR BATHTUB OR WALL INSTALLATION

## Mesures standard

Réf Code	réglage extension	Standard sizes finitions profilés profiles finishing	05	Acril.Satin
02F040065	65-68	RAL 9010 colori		168 186

## Mesures spéciales L / H

Réf Code	sur mesure bespoke	Special sizes L / H finitions profilés profiles finishing	05	Acril.Satin
02F049001	35 < L < 60	RAL 9010 colori		225 246
02F049001	61 < L < 80	RAL 9010 colori		243 265
02F049001	81 < L < 90	RAL 9010 colori		260 284

ⓘ ⊗ Jeu de deux supports obligatoires  
Mandatory supports

ⓘ Toute commande de pares-baignoire sur mesure sans schéma technique ne sont pas acceptées  
Orders for special bath panels without related drawing are not processed

H Le prix de la H sur mesure peut être trouvé dans le schéma Mesures spéciales L / H selon la L de la paroi douche  
Bespoke H price can be found in the Special sizes L / H chart on the basis of the L showers panel

## Mesures spéciales Special sizes

H max 160 cm  
L min 35 cm  
L max 90 cm

Pièces détachées Spare parts	418
Formulaire relevé des mesures Measures form	400
Profils spéciaux Special sizes profiles	410
Accessoires Accessories	415



# Florida/V

Paroi de douche avec portes coulissantes pour baignoire  
Sliding bathtub screen

Paroi de douche avec portes coulissantes pour baignoire. Associé à un retour fixe **CO-SVCF** forme une paroi d'angle sur baignoire

Sliding bathtub screen. Combinable with fixed bathtub screen **CO-SVCF** to compose a corner fitting

H 150 ◀REV▶

## CARACTÉRISTIQUES FEATURES

Hauteur 150 cm  
Vitrage acrylique 2,2 mm  
Verre trempé de sécurité 4 mm  
Profils en aluminium anodisé ou laqué  
Produit réversible  
Profilé de préhension

150 cm high  
Acrylic sheet 2,2 mm  
Tempered glass 4 mm thick  
Profiles in anodized aluminium or coloured aluminium  
Reversible product  
Handle profile

## INFOS TECHNIQUES TECHNICAL INFORMATION

Kit traitement Neverdrop® NON inclus  
Décoprintage NON disponible  
Compensation faux aplombs  
Réglage total 6 cm  
Profilé d'extension 3 cm en option  
Profilé magnétique fermeture inclus

Neverdrop® set NOT included  
Decoprinting NOT available  
Adjustment of out of square walls  
Total extension 6 cm  
Extension profile 3 cm on demand  
Closing magnetic profile included

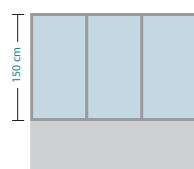
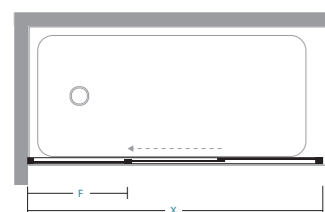

## Mesures standard Standard sizes

X	F	A								nr.	Kg max
165-171	60	100								1	36

## ATTENTION WARNING

Combinée avec 1 **CO-SVCF** forme une paroi d'angle sur baignoire

Combined with 1 **CO-SVCF** makes a corner fitting

Associable à deux retours fixes sur baignoire **CO-VSCF** pour composer une paroi de douche à 3 cotés

Combined with 2 **CO-VSCF** makes a 3 sided bathtub enclosure

Kit traitement Neverdrop® Neverdrop® set	Profilé d'extension 3 cm Extension profile 3 cm	Mastic SPARTAN® SPARTAN® sealing			
Réf / Code	€	Réf / Code	€	Réf / Code	€
36A010004	25	35A010150	45	36B010010	30

## INSTALLATIONS PREVUES

sur baignoire for bathtub

CO-VSC



## ALLOWED INSTALLATIONS

sur baignoire for bathtub

CO-VSC+CO-VSCF



sur baignoire for bathtub

CO-VSC+CO-VSCF+CO-VSCF

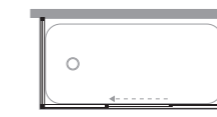

# CO-VSC

POUR MONTAGE SUR BAIGNOIRE OU SUR MURET  
FOR BATHTUB OR WALL INSTALLATION

## Mesures standard

Réf Code	réglage extension	Standard sizes finitions profils profiles finishing	05 Acril.Satin	30 Transparent Clear	32 Cincillà
02V050165	165-171	RAL 9010	388	573	573
		colori,metal	424	628	628
		Tcrom®	502	745	745

## Mesures spéciales L / H

Réf Code	sur mesure bespoke	Special sizes L / H finitions profils profiles finishing	05 Acril.Satin	30 Transparent Clear	32 Cincillà
02V059001	99 < L < 130	RAL 9010	458	675	675
		colori,metal	503	745	745
		Tcrom®	594	877	877
02V059001	131 < L < 160	RAL 9010	498	733	733
		colori,metal	546	804	804
		Tcrom®	646	952	952
02V059001	161 < L < 190	RAL 9010	517	763	763
		colori,metal	569	839	839
		Tcrom®	671	990	990
02V059001	191 < L < 207	RAL 9010	536	793	793
		colori,metal	590	873	873
		Tcrom®	695	1.028	1.028

ⓘ Toute commande de pares-baignoire sur mesure sans schéma technique ne sont pas acceptées  
Orders for special bath panels without related drawing are not processed

H Le prix de la H sur mesure peut être trouvé dans le schéma **Mesures spéciales L / H** selon la L de la paroi douche  
Bespoke H price can be found in the **Special sizes L / H** chart on the basis of the L showers panel

## Mesures spéciales Special sizes

H max	160 cm
L min	99 cm
L max	207 cm

Pièces détachées Spare parts	418
Formulaire relevé des mesures Measures form	400
Profils spéciaux Special sizes profiles	410
Accessoires Accessories	415

# Florida/V

Paroi fixe de baignoire  
Fixed bathtub side panel

Retour fixe pour baignoire. Combinable avec **CO-VSC** pour former une paroi d'angle sur baignoire

Fixed bathtub side panel. Combinable with **CO-VSC** to compose a corner fitting

H 150 ◀REV▶

## CARACTÉRISTIQUES FEATURES

Hauteur 150 cm  
Vitrage acrylique 2,2 mm  
Verre trempé de sécurité 4 mm  
Profils en aluminium anodisé ou laqué  
Produit réversible

150 cm high  
Acrylic sheet 2,2 mm  
Tempered glass 4 mm thick  
Profiles in anodized aluminium or coloured aluminium  
Reversible product

## INFOS TECHNIQUES TECHNICAL INFORMATION

Kit traitement Neverdrop® NON inclus  
Décographie NON disponible  
Compensation faux aplombs  
Réglage total 6 cm  
Profilé d'extension 3 cm en option

Neverdrop® set NOT included  
Decoprinting NOT available  
Adjustment of out of square walls  
Total extension 6 cm  
Extension profile 3 cm on demand

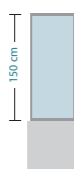

### Mesures standard Standard sizes

Y												nr.	Kg max
65-71												1	14
71-77												1	15

Kit traitement Neverdrop® Neverdrop® set		Profilé d'extension 3 cm Extension profile 3 cm		Mastic SPARTAN® SPARTAN® sealing	
Réf / Code	€	Réf / Code	€	Réf / Code	€
36A010004	25	35A010150	45	36B010010	30

### INSTALLATIONS PREVUES

sur baignoire for bathtub

CO-VSC+CO-VSCF



### ALLOWED INSTALLATIONS

sur baignoire for bathtub

CO-VSC+CO-VSCF+CO-VSCF



## CO-VSCF

POUR MONTAGE SUR BAIGNOIRE OU SUR MURET  
FOR BATHTUB OR WALL INSTALLATION

### Mesures standard

Réf Code	réglage extension	Standard sizes finitions profilés profiles finishing	05 Acril.Satin	30 Transparent Clear	32 Cincillà
02F100065	65-71	RAL 9010	168	211	211
		colori,metal	186	223	223
		Tcrom®	218	269	269
02F100075	71-77	RAL 9010	229	294	294
		colori,metal	254	321	321
		Tcrom®	299	380	380

### Mesures spéciales L / H

Réf Code	sur mesure bespoke	Special sizes L / H finitions profilés profiles finishing	05 Acril.Satin	30 Transparent Clear	32 Cincillà
02F109001	14 < L < 40	RAL 9010	211	266	266
		colori,metal	229	290	290
		Tcrom®	271	344	344
02F109001	41 < L < 60	RAL 9010	259	298	298
		colori,metal	286	327	327
		Tcrom®	336	386	386
02F109001	61 < L < 80	RAL 9010	277	354	354
		colori,metal	320	389	389
		Tcrom®	377	459	459
02F109001	81 < L < 100	RAL 9010	294	410	410
		colori,metal	353	451	451
		Tcrom®	417	533	533

ⓘ Toute commande de parois-baignoire sur mesure sans schéma technique ne sont pas acceptées  
Orders for special bath panels without related drawing are not processed

H Le prix de la H sur mesure peut être trouvé dans le schéma Mesures spéciales L / H selon la L de la paroi douche  
Bespoke H price can be found in the Special sizes L / H chart on the basis of the L showers panel

### Mesures spéciales Special sizes

H max 160 cm  
L min 14 cm  
L max 100 cm

Pièces détachées Spare parts	418
Formulaire relevé des mesures Measures form	400
Profils spéciaux Special sizes profiles	410
Accessoires Accessories	415

# Tobago/V

Paroi de douche avec portes coulissantes pour baignoire  
Sliding bathtub screen

Paroi de douche avec portes coulissantes pour baignoire.

Sliding doors bathscreen.



## CARACTÉRISTIQUES FEATURES

Hauteur 150 cm  
Vitrage acrylique 2,2 mm  
Verre trempé de sécurité 4 mm  
Profils en aluminium anodisé ou laqué  
Produit réversible  
Profilé de préhension

150 cm high  
Acrylic sheet 2,2 mm  
Tempered glass 4 mm thick  
Profiles in anodized aluminium or coloured aluminium  
Reversible product  
Handle profile

## INFOS TECHNIQUES TECHNICAL INFORMATION

Kit traitement Neverdrop® NON inclus  
Décoprinting NON disponible  
Compensation faux aplombs  
Réglage total 3 cm par coté  
Profilé d'extension 3 cm en option  
Profilé magnétique fermeture inclus

Neverdrop® set NOT included  
Decoprinting NOT available  
Adjustment of out of square walls  
Total extension 3 cm each side  
Extension profile 3 cm on demand  
Closing magnetic profile included

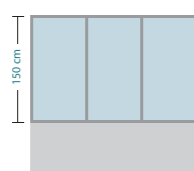
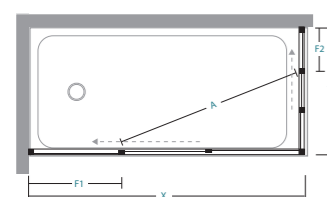

## Mesures standard Standard sizes

X	Y	F1	F2	A	nr.	Kg max
168-171	68-71	62	28	107	2	49

## ATTENTION WARNING

Associable au retour fixe sur baignoire  
**CO-VSCF** pour composer une paroi de douche à 3 cotés

Combinable with screen mod. **CO-VSCF**  
to compose a 3 sided bathtub enclosure

Réf / Code	€	Réf / Code	€	Réf / Code	€
36A010004	25	35A010150	45	36B010010	30

Kit traitement Neverdrop®  
Neverdrop® set

Profilé d'extension 3 cm  
Extension profile 3 cm

Mastic SPARTAN®  
SPARTAN® sealing

## INSTALLATIONS PREVUES

sur baignoire for bathtub

CO-VSC2 + CO-VSC2



## ALLOWED INSTALLATIONS

sur baignoire for bathtub

CO-VSC2 + CO-VSC2 +  
CO-VSCF



# CO-VSC2

POUR MONTAGE SUR BAIGNOIRE OU SUR MURET  
FOR BATHTUB OR WALL INSTALLATION

## Mesures standard

Réf Code	réglage extension	finitions profilés profiles finishing	05 Acril.Satin	30 Transparent Clear	32 Cincillà
02V060168	168-171+68-71	RAL 9010 colori,metal	680 748	907 997	907 997

## Mesures spéciales L / H - prix par coté

Réf Code	sur mesure bespoke	finitions profilés profiles finishing	05 Acril.Satin	30 Transparent Clear	32 Cincillà
02V069001	50 < L < 80	RAL 9010 colori,metal	333 368	446 489	446 489
02V069001	81 < L < 110	RAL 9010 colori,metal	457 504	612 672	612 672
02V069001	111 < L < 140	RAL 9010 colori,metal	533 586	710 781	710 781
02V069001	141 < L < 170	RAL 9010 colori,metal	647 712	863 950	863 950
02V069001	171 < L < 200	RAL 9010 colori,metal	698 767	927 1.022	927 1.022

## Special sizes L / H - price for each side

Toute commande de pares-baignoire sur mesure sans schéma technique ne sont pas acceptées  
Orders for special bath panels without related drawing are not processed

Le prix de la H sur mesure peut être trouvé dans le schéma Mesures spéciales L / H selon la L de la paroi douche  
Bespoke H price can be found in the Special sizes L / H chart on the basis of the L showers panel

## Mesures spéciales Special sizes

H max	160 cm
L min	50 cm
L max	200 cm

Pièces détachées Spare parts	418
Formulaire relevé des mesures Measures form	400
Profilés spéciaux Special sizes profiles	410
Accessoires Accessories	415

# Spazio 100

Paroi de douche avec porte pliante  
Folding shower enclosure

Paroi de douche avec porte pliante pour montage en niche. Combinée avec **CO-F4 special** forme une paroi en angle

Folding shower enclosure for niche fitting. Combined with **CO-F4 special** can compose corner shower enclosures



## CARACTÉRISTIQUES FEATURES

Hauteur 185 cm  
Vitrage acrylique 2,2 mm  
Profils en aluminium anodisé ou laqué  
Produit réversible  
Profilé de préhension

185 cm high  
Acrylic sheet 2,2 mm  
Profiles in anodized aluminium or coloured aluminium  
Reversible product  
Handle profile

## INFOS TECHNIQUES TECHNICAL INFORMATION

Compensation faux aplombs  
Réglage total 2 cm  
Profilé d'extension 3 cm en option  
Baguette d'étanchéité en option (\*)  
Profilé magnétique fermeture inclus

Adjustment of out of square walls  
Total extension 2 cm  
Extension profile 3 cm on demand  
Anti-leakage profile on demand (\*)  
Closing magnetic profile included

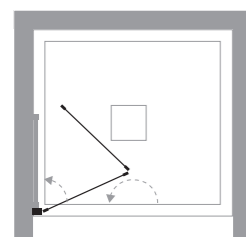
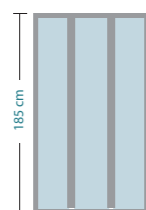
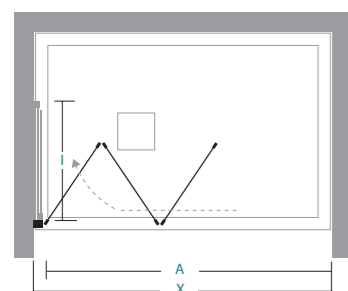

### ATTENTION

(\*) Utilisation conseillée: sans receveur

(\*) Best application: directly on floor

### WARNING

Pour dimensions inf. à 90 cm la paroi est composée par 2 éléments

For size < 90 cm the shower enclosure is composed of two panels

Réf / Code	€	Réf / Code	€	Réf / Code	€
35A019001	65	37R019052	85	36B010010	30

Profilé d'extension 3 cm  
Extension profile 3 cm

Baguette d'étanchéité  
Anti-leakage profile

Mastic SPARTAN®  
SPARTAN® sealing

## INSTALLATIONS PREVUES

en niche *niche*

CO-1PPI

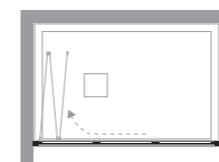

## ALLOWED INSTALLATIONS

en angle *corner*

CO-1PPI+CO-F4 special

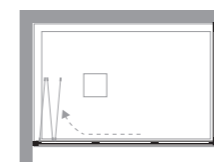

## CO-1PPI

POUR MONTAGE EN NICHE OU EN ANGLE  
FOR NICHE OR CORNER INSTALLATION

Réf Code	sur mesure bespoke	Special sizes L / H	
		finitions profilés profiles finishing	05 Acril.Satin
02C029100	40 < L < 65	RAL 9010	450
		colori	493
		Tcrom®	586
02C029100	66 < L < 79	RAL 9010	458
		colori	503
		Tcrom®	595
02C029100	80 < L < 89	RAL 9010	503
		colori	553
		Tcrom®	651
02C029100	90 < L < 99	RAL 9010	524
		colori	579
		Tcrom®	682
02C029100	100 < L < 109	RAL 9010	639
		colori	707
		Tcrom®	831
02C029100	110 < L < 119	RAL 9010	697
		colori	770
		Tcrom®	907
02C029100	120 < L < 129	RAL 9010	754
		colori	834
		Tcrom®	982
02C029100	130 < L < 140	RAL 9010	813
		colori	898
		Tcrom®	1.058

Toute commande de parois sans schéma technique ne sont pas acceptées  
Orders without related drawing are not processed

Le prix de la H sur mesure peut être trouvé dans le schéma **Mesures spéciales L / H** selon la L de la paroi douche  
Bespoke H price can be found in the **Special sizes L / H** chart on the basis of the L showers panel

Mesures spéciales  
Special sizes

H max 210 cm  
L min 40 cm  
L max 140 cm

Pièces détachées Spare parts	418
Formulaire relevé des mesures Measures form	400
Profilés spéciaux Special sizes profiles	410
Accessoires Accessories	415



# Spazio 200

Paroi de douche avec porte pliante  
Folding shower enclosure

Paroi de douche avec porte pliante pour montage en angle. A' associer avec un autre coté **CO-2PPI** pour former une paroi d'angle

Folding shower enclosure for corner fitting. To be combined with **CO-2PPI** to compose corner shower enclosures



## CARACTÉRISTIQUES FEATURES

Hauteur 185 cm  
Vitrage acrylique 2,2 mm  
Profilés en aluminium anodisé ou laqué  
Produit NON réversible  
Profilé de préhension

185 cm high  
Acrylic sheet 2,2 mm  
Profiles in anodized aluminium or coloured aluminium  
NOT reversible product  
Handle profile

## INFOS TECHNIQUES TECHNICAL INFORMATION

Compensation faux aplombs  
Baguette d'étanchéité en option (\*)  
Profilé magnétique fermeture inclus

Adjustment of out of square walls  
Anti-leakage profile on demand (\*)  
Closing magnetic profile included

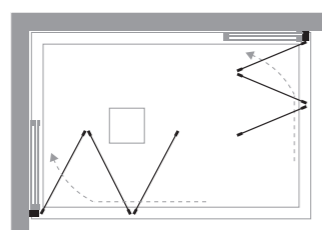
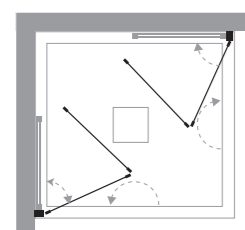
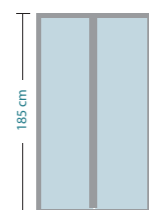
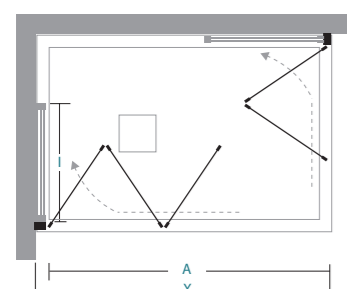

### ATTENTION

(\*) Utilisation conseillée: sans receveur. Pour montage sur receveur de douche, préciser les dimensions du bac et des bords (formulaire relevé des mesures p. 404)

(\*) Best application: directly on floor. For fitting onto a shower tray always indicate size of tray and rims (measures form page 404)

### WARNING

Pour dimensions sup. à 100 cm la paroi est composée par 3 éléments

For sizes over 100 cm the shower enclosure is composed of three panels

Parois de douche non réversible en cas de compositions rectangulaires

For rectangular installation, the shower panel is not reversible

Réf / Code	€	Réf / Code	€	Réf / Code	€
37R019052	85	37R019051	25	36B010010	30

Baguette d'étanchéité  
Anti-leakage profile

Kit avec profilé d'angle et raccords  
Corner profile + connections complete set

Mastic SPARTAN®  
SPARTAN® sealing

## INSTALLATIONS PREVUES

en angle corner

CO-2PPI + CO-2PPI

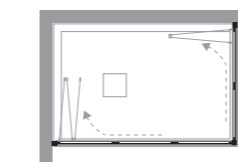

## ALLOWED INSTALLATIONS

# CO-2PPI

POUR MONTAGE EN NICHE OU EN ANGLE  
FOR NICHE OR CORNER INSTALLATION

Mesures spéciales L / H	Special sizes L / H	05	Acril.Satin
Réf Code	sur mesure bespoke	finitions profilés profiles finishing	
02C029200	40 < L < 65	RAL 9010	397
		colori	434
		Tcrom®	515
02C029200	66 < L < 79	RAL 9010	404
		colori	445
		Tcrom®	524
02C029200	80 < L < 89	RAL 9010	445
		colori	489
		Tcrom®	577
02C029200	90 < L < 99	RAL 9010	464
		colori	510
		Tcrom®	601
02C029200	100 < L < 109	RAL 9010	567
		colori	623
		Tcrom®	734
02C029200	110 < L < 119	RAL 9010	616
		colori	680
		Tcrom®	799
02C029200	120 < L < 129	RAL 9010	643
		colori	709
		Tcrom®	833
02C029200	130 < L < 140	RAL 9010	668
		colori	735
		Tcrom®	866

ⓘ A préciser lors de la commande si les éléments ne doivent pas être répliables en accordéon (standard)  
Please indicate if panels should fold differently from standard

ⓘ Toute commande de parois sans schéma technique ne sont pas acceptées  
Orders without related drawing are not processed

**H** Le prix de la H sur mesure peut être trouvé dans le schéma Mesures spéciales L / H selon la L de la paroi douche  
Bespoke H price can be found in the Special sizes L / H chart on the basis of the L showers panel

Mesures spéciales  
Special sizes

H max 210 cm  
L min 40 cm  
L max 140 cm

Pièces détachées Spare parts	418
Formulaire relevé des mesures Measures form	400
Profilés spéciaux Special sizes profiles	410
Accessoires Accessories	415

# Spazio 300

Paroi de douche avec porte pliante  
Folding shower enclosure

Paroi de douche avec porte pliante pour montage en angle. A' associer avec un autre coté **CO-3PPI** pour former une paroi à trois cotés

Folding shower enclosure for corner fitting. To be combined with **CO-3PPI** to compose 3-sides shower enclosures



## CARACTÉRISTIQUES FEATURES

Hauteur 185 cm  
Vitrage acrylique 2,2 mm  
Profilés en aluminium anodisé ou laqué  
Produit NON réversible  
Profilé de préhension

185 cm high  
Acrylic sheet 2,2 mm  
Profiles in anodized aluminium or coloured aluminium  
NOT reversible product  
Handle profile

## INFOS TECHNIQUES TECHNICAL INFORMATION

Compensation faux aplombs  
Baguette d'étanchéité en option (\*)  
Profilés d'angle et raccords pour montage sur demande  
Profilé magnétique fermeture inclus

Adjustment of out of square walls  
Anti-leakage profile on demand (\*)  
Corner profiles and connections on demand  
Closing magnetic profile included

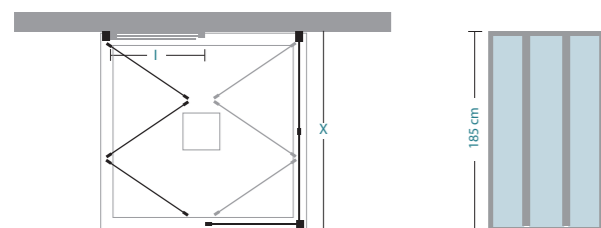

## ATTENTION

(\*) Utilisation conseillée: sans receveur. Pour montage sur receveur de douche, préciser les dimensions du bac et des bords (formulaire relevé des mesures p. 404)  
(\* Best application: directly on floor. For fitting onto a shower tray always indicate size of tray and rims (measures form page 404)

## WARNING

Parois de douche non réversible en cas de compositions rectangulaires

For rectangular installation, the shower panel is not reversible

Baguette d'étanchéité Anti-leakage profile		Kit avec profilé d'angle et raccords Corner profile + connections complete set		Mastic SPARTAN® SPARTAN® sealing	
Réf / Code	€	Réf / Code	€	Réf / Code	€
37R019052	85	37R019051	25	36B010010	30

## INSTALLATIONS PREVUES

à 3 cotés 3 sides

3 x CO-3PPI

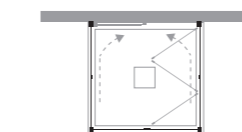

## ALLOWED INSTALLATIONS

# CO-3PPI

POUR MONTAGE À TROIS COTÉS - prix par coté  
FOR 3 SIDES INSTALLATION - price for each side

Mesures spéciales L / H		Special sizes L / H	
Réf Code	sur mesure bespoke	finitions profilés profiles finishing	05 Acril.Satin
02C029300	40 < L < 65	RAL 9010	341
		colori	376
		Tcrom®	443
02C029300	66 < L < 79	RAL 9010	349
		colori	384
		Tcrom®	451
02C029300	80 < L < 89	RAL 9010	382
		colori	420
		Tcrom®	498
02C029300	90 < L < 99	RAL 9010	399
		colori	436
		Tcrom®	518
02C029300	100 < L < 109	RAL 9010	488
		colori	532
		Tcrom®	633
02C029300	110 < L < 120	RAL 9010	532
		colori	580
		Tcrom®	689

ⓘ A préciser lors de la commande si les éléments ne doivent pas être répliables en accordéon (standard)  
Please indicate if panels should fold differently from standard

ⓘ Toute commande de parois sans schéma technique ne sont pas acceptées  
Orders without related drawing are not processed

**H** Le prix de la H sur mesure peut être trouvé dans le schéma Mesures spéciales L / H selon la L de la paroi douche  
Bespoke H price can be found in the Special sizes L / H chart on the basis of the L showers panel

Mesures spéciales  
Special sizes

H max 210 cm  
L min 40 cm  
L max 120 cm

Pièces détachées Spare parts	418
Formulaire relevé des mesures Measures form	400
Profilés spéciaux Special sizes profiles	410
Accessoires Accessories	415

## Comfort

Pièces détachées  
*Spare parts*

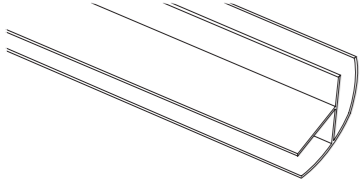
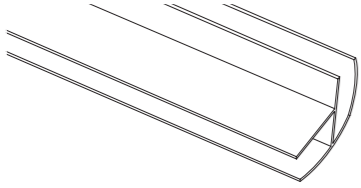
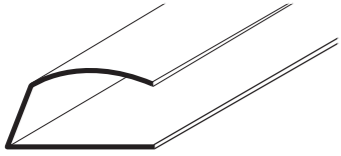
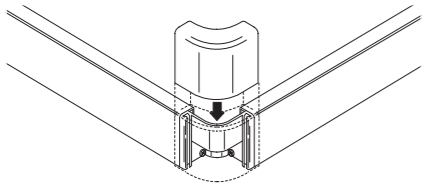
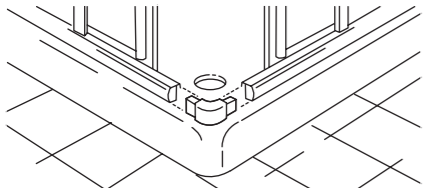
	Profilé de jonction à deux voies H 190 <i>Dual-way corner profile H 190</i>		
	<b>Réf Code</b>		€
	35P040190		55
	Profilé de jonction à deux voies H 150 <i>Dual-way corner profile H 150</i>		
	<b>Réf Code</b>		€
	35P040150		55
	Profilé de fermeture en biais H 190 <i>Oblique closure profile H 190</i>		
	<b>Réf Code</b>		€
	35P010190		55
	Pièce jonction d'angle pour CO-ASCT <i>Corner connection for CO-ASCT</i>		
	<b>Réf Code</b>	<b>N° pcs N° pieces</b>	€
	37R019006	1	35
	Pièce jonction d'angle pour CO-ASCR <i>Corner connection for CO-ASCR</i>		
	<b>Réf Code</b>	<b>N° pcs N° pieces</b>	€
	37R019007	2	35

## Comfort

Pièces détachées  
*Spare parts*

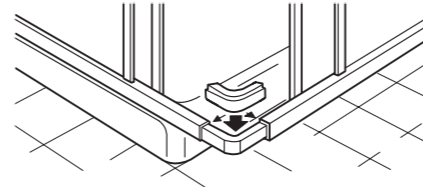
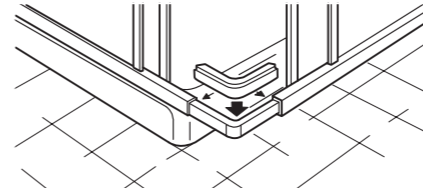
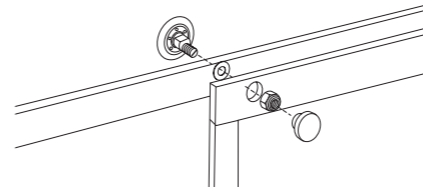
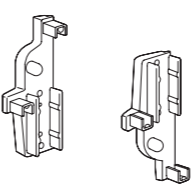
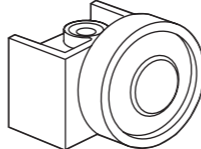
	Pièce jonction d'angle pour CO-ASCS <i>Corner connection for CO-ASCS</i>		
	<b>Réf Code</b>	<b>N° pcs N° pieces</b>	€
	37R019008	1	25
	Pièce jonction d'angle pour CO-ASCV <i>Corner connection for CO-ASCV</i>		
	<b>Réf Code</b>	<b>N° pcs N° pieces</b>	€
	37R019009	1	30
	Roulements billes excentriques <i>Eccentric ball bearings</i>		
	<b>Réf Code</b>	<b>N° pcs N° pieces</b>	€
	37R019010	4	35
	Caches amortisseur pour CO-ASCT <i>Caps for CO-ASCT shock absorber</i>		
	<b>Réf Code</b>	<b>N° pcs N° pieces</b>	€
	37R019012	2	25
	Jeu roulettes pour CO-ASCS <i>Wheels sliding set for CO-ASCS</i>		
	<b>Réf Code</b>	<b>N° pcs N° pieces</b>	€
	37R019017	4	35

## Comfort

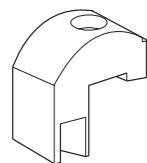
Pièces détachées  
Spare parts

Patins pour CO-ASCV  
Gliders for CO-ASCV

Réf Code	N° pcs N° pieces	€
37R019018	4	25

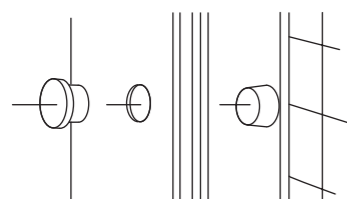

Cache-vis  
Screw caps

Réf Code	N° pcs N° pieces	€
37R019024	4	25

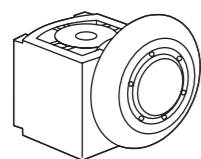

Jeu roulettes pour CO-PSC  
Wheels sliding set for CO-PSC

Réf Code	N° pcs N° pieces	€
37R019026	4	35

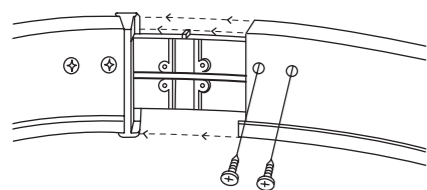

Charnière centrale pour Baia/Elba  
Central hinge for Baia/Elba

Réf Code	N° pcs N° pieces	€
37R019027	2	25

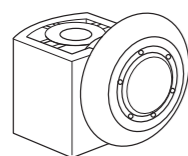

Jeu roulettes pour Elba/Baia/Golfo  
Wheels sliding set for Elba/Baia/Golfo

Réf Code	N° pcs N° pieces	€
37R019028	8	31

## Comfort

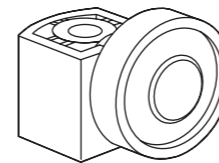
Pièces détachées  
Spare parts

Jeu roulettes pour CO-T55P  
Wheels sliding set for CO-T55P

Réf Code	N° pcs N° pieces	€
37R019030	4	35

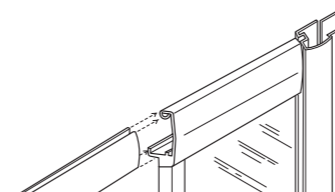

Jeu de rail RAL 9010 pour 02T041080  
Pair of rails RAL 9010 for 02T041080

Réf Code	N° pcs N° pieces	€
37R019031	2	50

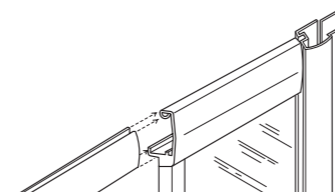

Jeu de rail RAL 9010 pour 02T041090  
Pair of rails RAL 9010 for 02T041090

Réf Code	N° pcs N° pieces	€
37R019032	2	50

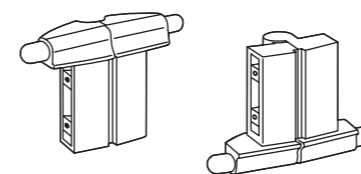

Charnières pour CO-SVM/Spazio  
Hinges for CO-SVM/Spazio

Réf Code	N° pcs N° pieces	€
37R019033	4	35

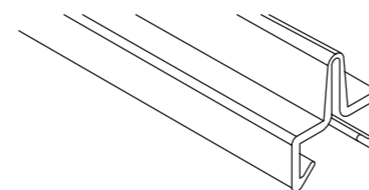

Joint vertical pour CO-SVM/Spazio  
Vertical seal for CO-SVM/Spazio

Réf Code	€
37R019034	25



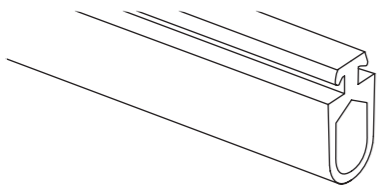
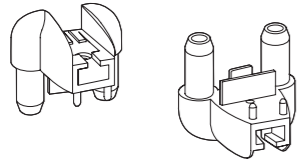
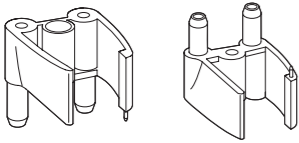
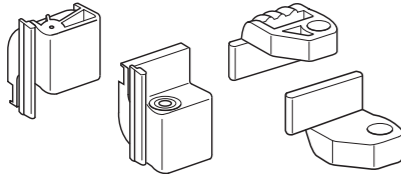
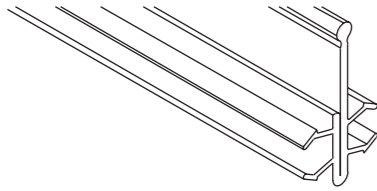

# Comfort

Pièces détachées  
*Spare parts*

	<p>Joint horizontal pour CO-SVM/Spazio/CO-SVM/CO-SVF <i>Horizontal seal for CO-SVM/Spazio/CO-SVM/CO-SVF</i></p> <table border="1"> <thead> <tr> <th>Réf Code</th> <th>€</th> </tr> </thead> <tbody> <tr> <td>37R019035</td> <td>25</td> </tr> </tbody> </table>	Réf Code	€	37R019035	25
Réf Code	€				
37R019035	25				
	<p>Charnières verre pour CO-SVF <i>Glass hinges for CO-SVF</i></p> <table border="1"> <thead> <tr> <th>Réf Code</th> <th>€</th> </tr> </thead> <tbody> <tr> <td>37R019036</td> <td>25</td> </tr> </tbody> </table>	Réf Code	€	37R019036	25
Réf Code	€				
37R019036	25				
	<p>Charnières mur pour CO-SVF <i>Wall hinges for CO-SVF</i></p> <table border="1"> <thead> <tr> <th>Réf Code</th> <th>€</th> </tr> </thead> <tbody> <tr> <td>37R019037</td> <td>25</td> </tr> </tbody> </table>	Réf Code	€	37R019037	25
Réf Code	€				
37R019037	25				
	<p>Pivots et patins pour CO-PSO <i>Pivots and gliders for CO-PSO</i></p> <table border="1"> <thead> <tr> <th>Réf Code</th> <th>€</th> </tr> </thead> <tbody> <tr> <td>37R019042</td> <td>35</td> </tr> </tbody> </table>	Réf Code	€	37R019042	35
Réf Code	€				
37R019042	35				
	<p>Joint centrale pour CO-PSO <i>Central seal for CO-PSO</i></p> <table border="1"> <thead> <tr> <th>Réf Code</th> <th>€</th> </tr> </thead> <tbody> <tr> <td>37R019044</td> <td>35</td> </tr> </tbody> </table>	Réf Code	€	37R019044	35
Réf Code	€				
37R019044	35				

# Comfort

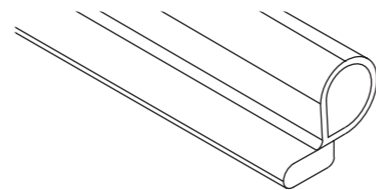
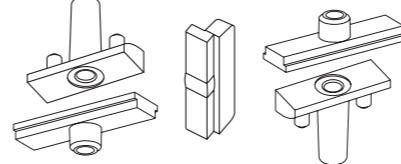
Pièces détachées  
*Spare parts*

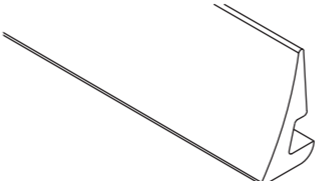
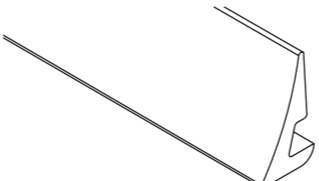
	<p>Joint lateral pour CO-PSO/CO-PGI/CO-PGI2 <i>Side seal for CO-PSO/CO-PGI/CO-PGI2</i></p> <table border="1"> <thead> <tr> <th>Réf Code</th> <th>€</th> </tr> </thead> <tbody> <tr> <td>37R019045</td> <td>30</td> </tr> </tbody> </table>	Réf Code	€	37R019045	30		
Réf Code	€						
37R019045	30						
	<p>Charnière pour CO-PGI/CO-PGI2 <i>Pivot hinge for CO-PGI/CO-PGI2</i></p> <table border="1"> <thead> <tr> <th>Réf Code</th> <th>N° pcs N° pieces</th> <th>€</th> </tr> </thead> <tbody> <tr> <td>37R019046</td> <td>2</td> <td>25</td> </tr> </tbody> </table>	Réf Code	N° pcs N° pieces	€	37R019046	2	25
Réf Code	N° pcs N° pieces	€					
37R019046	2	25					
	<p>Poignée pour CO-PSO <i>Handle for CO-PSO</i></p> <table border="1"> <thead> <tr> <th>Réf Code</th> <th>€</th> </tr> </thead> <tbody> <tr> <td>37R019048</td> <td>30</td> </tr> </tbody> </table>	Réf Code	€	37R019048	30		
Réf Code	€						
37R019048	30						
	<p>Joint caoutchouc pour vitrage acrylique L 6 m <i>Rubber seal for acrylic sheet L 6 m</i></p> <table border="1"> <thead> <tr> <th>Réf Code</th> <th>€</th> </tr> </thead> <tbody> <tr> <td>37R019074</td> <td>30</td> </tr> </tbody> </table>	Réf Code	€	37R019074	30		
Réf Code	€						
37R019074	30						
	<p>Joint caoutchouc pour verre L 6 m <i>Rubber seal for glass L 6 m</i></p> <table border="1"> <thead> <tr> <th>Réf Code</th> <th>€</th> </tr> </thead> <tbody> <tr> <td>37R019075</td> <td>35</td> </tr> </tbody> </table>	Réf Code	€	37R019075	35		
Réf Code	€						
37R019075	35						

# Comfort

## Pièces détachées Spare parts

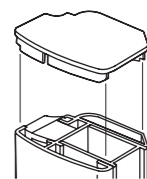

Caches profilés pour Modulo/spazio  
*Caps for Modulo/Spazio profiles*

Réf Code	N° pcs N° pieces	€
37R019084	2	25

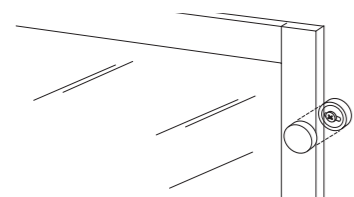

Jeu de vis pour profilés  
*Screws for profiles fixing*

Réf Code	N° pcs N° pieces	€
37R019112	1	25

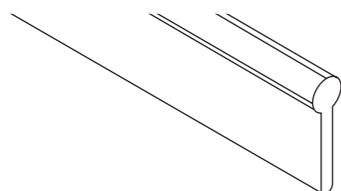

Joint porte L 100  
*Seal for door L 100*

Réf Code	€
37R019116	20

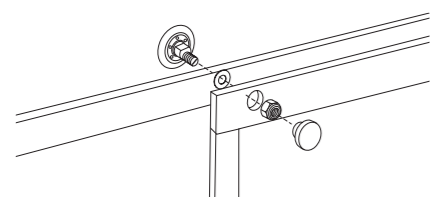

Roulettes excentriques pour CO-ASCR  
*Eccentric wheels for CO-ASCR*

Réf Code	€
37R019242	40

# Bathscreen

## Italo

support standard verre-mur inclus  
épaisseurs 6 mm  
hauteur 150 cm

*glass-wall standard support included  
thickness 6 mm  
height 150 cm*

### DETAILS TECHNIQUES TECHNICAL DETAILS

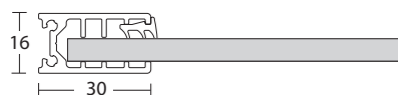

Art. 1135 profilé mural (6) + Art. 78x10 joint de blocage  
Art. 1135 wall profile (6) + art 78x10 seal



## Mork

profilé monté sur came de levage  
joint double lèvres  
hauteur 150 cm

*raising hinged profile  
double fin lower seal  
height 150 cm*

### DETAILS TECHNIQUES TECHNICAL DETAILS

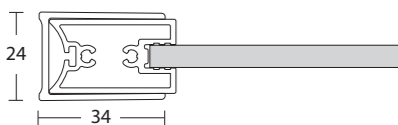

Art.1125 profilé mural + Art.1212 montant vertical  
Art. 1125 wall profile + art. 1212 vertical profile



## Mindy

profilé monté sur came de levage  
joint double lèvres  
hauteur 150 cm

*raising hinged profile  
double fin lower seal  
height 150 cm*

### DETAILS TECHNIQUES TECHNICAL DETAILS

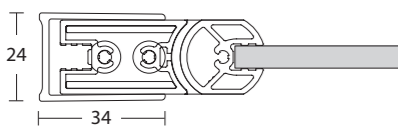

Art.1125 profilé mural + Art.1212 montant vertical  
Art. 1125 wall profile + art. 1212 vertical profile



### INSTALLATIONS PREVUES ALLOWED INSTALLATIONS

pare-baignoire  
bathscreen

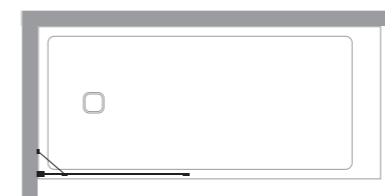

IT-SV

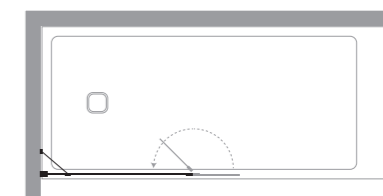

IT-SV + B-6

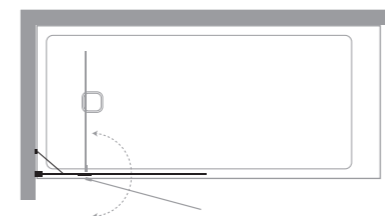

MO-SV

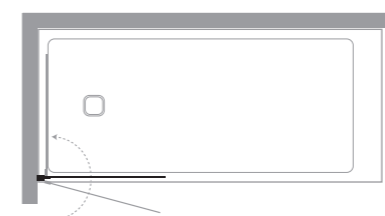

MI-SV

Pare-baignoire fixe

Bathtub fixed panel

**CARACTÉRISTIQUES FEATURES**

Hauteur 150 cm  
Verre trempé de sécurité 6 mm  
Profils en aluminium anodisé ou laqué  
Produit réversible

150 cm high  
Tempered glass 6 mm thick  
Profiles in anodized aluminium or coloured aluminium  
Reversible product

**INFOS TECHNIQUES TECHNICAL INFORMATION**

Kit traitement Neverdrop® inclus  
Décographie sur demande en verre transparent  
Compensation faux aplombs  
Réglage total 1 cm  
Bras de renfort réglable et orientable inclus, finition Tcrom®  
Profilé inf. de finition

Neverdrop® set included  
Decoprinting on demand on clear glass  
Adjustment of out of square walls  
Total extension 1 cm  
Strengthening support included - Tcrom® finishing

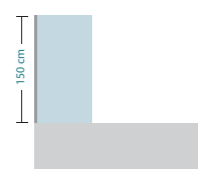
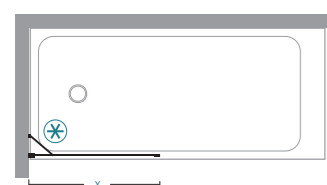
**Mesures standard Standard sizes**

X										nr.	(Kg max)
68-69										1	19
73-74										1	20
78-79										1	22

**ATTENTION WARNING**

Combinable avec volet mobile Bella **B-6**  
meme hauteur

Can be combined with Bella mobile  
panel **B-6**

	€	Réf / Code	€
Décographie - L max 135 cm Decoprinting - L max 135 cm		Mastic SPARTAN® SPARTAN® sealing	
à ajouter to add	36	36B010010	30

**INSTALLATIONS PREVUES**

sur baignoire for bathtub

IT-SV

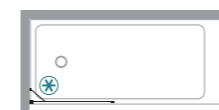
**ALLOWED INSTALLATIONS**

sur baignoire for bathtub

IT-SV+B-6

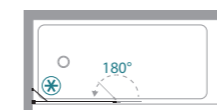
**IT-SV****POUR MONTAGE SUR BAIGNOIRE OU SUR MURET  
FOR BATHTUB OR WALL INSTALLATION****Mesures standard**

Réf Code	réglage extension	Standard sizes finitions profilés profiles finishing	30 Transparent Clear	16 Satin	29 Fumé Smoke	11 Flack
07V010068	68-69	RAL 9010,colori,metal	215	303	275	248
		Tcrom®	215	303	275	248
07V010073	73-74	RAL 9010,colori,metal	226	314	286	248
		Tcrom®	226	314	286	248
07V010078	78-79	RAL 9010,colori,metal	231	319	286	248
		Tcrom®	231	319	286	248

**Mesures spéciales L / H**

Réf Code	sur mesure bespoke	Special sizes L / H finitions profilés profiles finishing	30 Transparent Clear	16 Satin	29 Fumé Smoke	11 Flack
07V019001	10 < L < 30	RAL 9010,colori,metal	187	233	222	216
		Tcrom®	187	233	222	216
07V019001	31 < L < 60	RAL 9010,colori,metal	228	316	286	257
		Tcrom®	228	316	286	257
07V019001	61 < L < 100	RAL 9010,colori,metal	281	432	385	309
		Tcrom®	281	432	385	309
07V019001	101 < L < 140	RAL 9010,colori,metal	338	549	478	368
		Tcrom®	338	549	478	368

☒ ☒ Bras de renfort réglable et orientable inclus, finition Tcrom®  
Strengthening support included - Tcrom® finishing

☒ Toute commande de pare-baignoire sur mesure sans schéma technique ne sont pas acceptées  
Orders for special bath panels without related drawing are not processed

☒ Bespoke H price can be found in the **Special sizes L / H** chart on the basis of the L showers panel  
Le prix de la H sur mesure peut être trouvé dans le schéma **Mesures spéciales L / H** selon la L de la paroi douche

**Mesures spéciales  
Special sizes**

H max	180 cm
L min	10 cm
L max	140 cm

Pièces détachées Spare parts	418
Formulaire relevé des mesures Measures form	400
Profils spéciaux Special sizes profiles	410
Accessoires Accessories	415



# Mork

Pare-baignoire 2 volets  
Bathtub panel.

Pare-baignoire avec élément fixe et volet mobile pivotant 90° int/ext

Bathtub mobile panel plus fixed in line panel +/-90°



## CARACTÉRISTIQUES FEATURES

Hauteur 150 cm  
Verre trempé de sécurité 6 mm  
Profils en aluminium anodisé ou laqué  
Produit NON réversible

150 cm high  
Tempered glass 6 mm thick  
Profiles in anodized aluminium or coloured aluminium  
NOT reversible product

## INFOS TECHNIQUES TECHNICAL INFORMATION

Kit traitement Neverdrop® inclus  
Décographie sur demande en verre transparent  
Compensation faux aplombs  
Réglage total 2 cm  
Profilé de rotation relevable  
Bras de renfort réglable et orientable inclus, finition Tcrom®

Neverdrop® set included  
Decoprinting on demand on clear glass  
Adjustment of out of square walls  
Total extension 2 cm  
Profile with raising system  
Strengthening support included - Tcrom® finishing

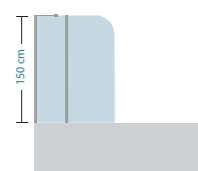
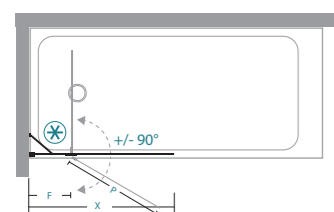

## Mesures standard Standard sizes

X	F	P								nr.	(Kg max)
94-96	30	62								1	26
99-101	30	67								1	27
104-106	30	72								1	29

GA LH

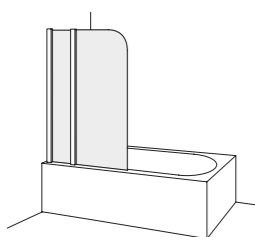

DR RH

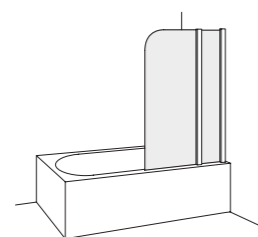

Décographie - L max 135 cm  
Decoprinting - L max 135 cm

Mastic SPARTAN®  
SPARTAN® sealing

	€	Réf / Code	€
à ajouter to add	71	36B010010	30

## INSTALLATIONS PREVUES

sur baignoire for bathtub

MO-SV

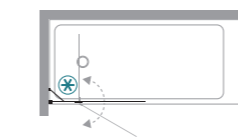

## ALLOWED INSTALLATIONS

# MO-SV

POUR MONTAGE SUR BAIGNOIRE OU SUR MURET  
FOR BATHTUB OR WALL INSTALLATION

## Mesures standard

Réf GA LH Code	Réf DR RH Code	réglage extension	Standard sizes finitions profilés profiles finishing	30 Transparent Clear	32 Cincillà	16 Satin	10 Frozen
08V010094	08V020094	94-96	RAL 9010,colori,metal Tcrom®	380 413	402 435	451 490	402 440
08V010099	08V020099	99-101	RAL 9010,colori,metal Tcrom®	385 418	402 440	451 495	407 446
08V010104	08V020104	104-106	RAL 9010,colori,metal Tcrom®	391 424	407 446	462 506	413 451

## Mesures spéciales L / H

Réf GA LH Code	Réf DR RH Code	sur mesure bespoke	Special sizes L / H finitions profilés profiles finishing	30 Transparent Clear	32 Cincillà	16 Satin	10 Frozen
08V019001	08V029001	40 < L < 60	RAL 9010,colori,metal Tcrom®	419 458	430 469	469 509	447 486
08V019001	08V029001	61 < L < 100	RAL 9010,colori,metal Tcrom®	447 486	464 503	509 554	469 515
08V019001	08V029001	101 < L < 140	RAL 9010,colori,metal Tcrom®	475 520	492 537	554 611	498 543

☒ ☒ Bras de renfort réglable et orientable inclus, finition Tcrom®  
Strengthening support included - Tcrom® finishing

☒ Toute commande de pare-baignoire sur mesure sans schéma technique ne sont pas acceptées  
Orders for special bath panels without related drawing are not processed

☒ Le prix de la H sur mesure peut être trouvé dans le schéma Mesures spéciales L / H selon la L de la paroi douche  
Bespoke H price can be found in the Special sizes L / H chart on the basis of the L showers panel

Mesures spéciales  
Special sizes

H max 180 cm  
L min 40 cm  
L max 140 cm

Pièces détachées Spare parts	418
Formulaire relevé des mesures Measures form	400
Profilés spéciaux Special sizes profiles	410
Accessoires Accessories	415

# Mindy

Pare-baignoire 1 volet  
Bathtub panel

Pare-baignoire volet mobile pivotant 90° int/ext

Bathtub mobile panel +/-90°



## CARACTÉRISTIQUES FEATURES

Hauteur 150 cm  
Verre trempé de sécurité 6 mm  
Profils en aluminium anodisé ou laqué  
Produit NON réversible

150 cm high  
Tempered glass 6 mm thick  
Profiles in anodized aluminium or coloured aluminium  
NOT reversible product

## INFOS TECHNIQUES TECHNICAL INFORMATION

Kit traitement Neverdrop® inclus  
Décographie sur demande en verre transparent  
Compensation faux aplombs  
Réglage total 2 cm  
Profilé de rotation relevable

Neverdrop® set included  
Decoprinting on demand on clear glass  
Adjustment of out of square walls  
Total extension 2 cm  
Profile with raising system

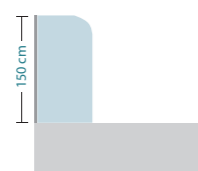
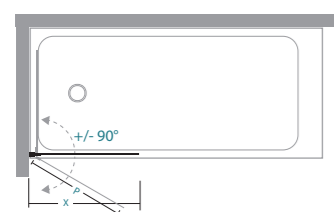

## Mesures standard Standard sizes

X	P									nr.	Kg max
68-70	62									1	19
73-75	67									1	20
78-80	72									1	21

GA LH

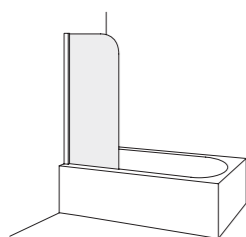

DR RH

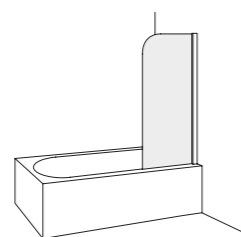

Décographie - L max 135 cm  
Decoprinting - L max 135 cm

Mastic SPARTAN®  
SPARTAN® sealing

€ Réf / Code €

à ajouter 36 36B010010 30

to add

## INSTALLATIONS PREVUES

## ALLOWED INSTALLATIONS

sur baignoire for bathtub

MI-SV

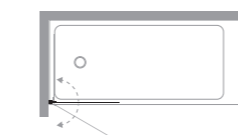

## MI-SV

POUR MONTAGE SUR BAIGNOIRE OU SUR MURET  
FOR BATHTUB OR WALL INSTALLATION

### Mesures standard

### Standard sizes

Réf GA LH Code	Réf DR RH Code	réglage extension	finitions profilés profiles finishing	30 Transparent Clear	32 Cincillà	16 Satin	10 Frozen
08V210068	08V220068	68-70	RAL 9010,colori,metal Tcrom®	286 314	303 330	341 369	314 341
08V210073	08V220073	73-75	RAL 9010,colori,metal Tcrom®	292 319	308 336	347 380	319 347
08V210078	08V220078	78-80	RAL 9010,colori,metal Tcrom®	303 325	319 341	363 391	330 352

### Mesures spéciales L / H

### Special sizes L / H

Réf GA LH Code	Réf DR RH Code	sur mesure bespoke	finitions profilés profiles finishing	30 Transparent Clear	32 Cincillà	16 Satin	10 Frozen
08V219001	08V229001	20 < L < 60	RAL 9010,colori,metal Tcrom®	351 379	356 396	402 436	373 413
08V219001	08V229001	61 < L < 80	RAL 9010,colori,metal Tcrom®	373 413	396 430	441 481	407 441
08V219001	08V229001	81 < L < 100	RAL 9010,colori,metal Tcrom®	407 441	419 458	481 526	424 464

Toute commande de pares-baignoire sur mesure sans schéma technique ne sont pas acceptées  
Orders for special bath panels without related drawing are not processed

Le prix de la H sur mesure peut être trouvé dans le schéma Mesures spéciales L / H selon la L de la paroi douche  
Bespoke H price can be found in the Special sizes L / H chart on the basis of the L showers panel

Mesures spéciales  
Special sizes

Disponibilité  
Availability

H max 180 cm  
L min 20 cm  
L max 100 cm

STOCK

Pièces détachées Spare parts	418
Formulaire relevé des mesures Measures form	400
Profils spéciaux Special sizes profiles	410
Accessoires Accessories	415

# Vasche

Pièces détachées  
*Spare parts*



Support standard verre/mur L 100 (avec dev.)  
*Glass-wall standard support L 100 (with div.)*

Réf Code	€
36S117002	80

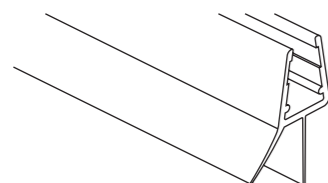

Joint double lèvre L 100  
*Double fin seal L 100*

Réf Code	N° pcs N° pieces	€
37R019022	1	25

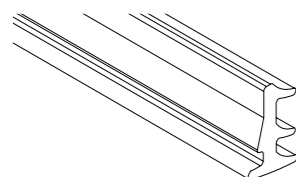

Joint caoutchouc pour IT-SV L 200  
*Rubber seal for IT-SV L 200*

Réf Code	€
37R019221	35

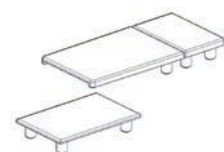

Cache-vis  
*Screw caps*

Réf Code	N° pcs N° pieces	€
37R019243	2	25

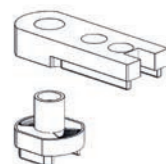

Charnière sup. pour MO-SV et MI-SV  
*Upper hinge for MO-SV and MI-SV*

Réf Code	N° pcs N° pieces	€
37R019292	1	25

# Vasche

Pièces détachées  
*Spare parts*



Charnière inf.  
*Lower pivot hinge*

Réf Code	N° pcs N° pieces	€
37R019293	1	25

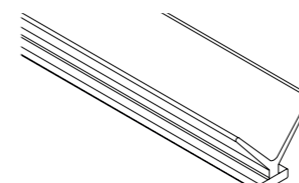

Joint d'étanchéité vertical L 200  
*Vertical anti-leakage seal L 200*

Réf Code	€
37R019296	25

## Services et informations - *Support and Information*

<b>INDEX</b>	<b>pag.</b>
<b>INDEX</b>	<b>pag.</b>
Relever les mesures	<b>400</b>
<i>How to take measurements</i>	<b>401</b>
Relever les mesures pour modèles standard	<b>402</b>
<i>Standard models measurements</i>	<b>403</b>
Cas particuliers	<b>404</b>
<i>Special installations</i>	<b>404</b>
Relever les mesure dans les cas particuliers	<b>405</b>
<i>Bespoke sizes measurements</i>	<b>405</b>
Profilés spéciaux	<b>410</b>
<i>Special profiles</i>	<b>410</b>
Accessoires	<b>415</b>
<i>Accessories</i>	<b>415</b>
Installer une paroi de douche	<b>416</b>
<i>How to install a shower enclosure</i>	<b>416</b>
Entretien	<b>417</b>
<i>Maintenance</i>	<b>417</b>
Codes des pièces détachées	<b>418</b>
<i>Spare parts codes</i>	<b>418</b>
Assistance et garantie	<b>426</b>
<i>Technical support and warranty</i>	<b>427</b>
Conditions générales de vente et de transport	<b>428</b>
<i>General sales and Transport conditions</i>	<b>430</b>



### Conseils pour un choix correct de la paroi de douche et pour la formulation de la commande

Pour obtenir le meilleur résultat esthétique et fonctionnel il est important de choisir le modèle de douche le plus adaptée à la dimension et au type de support , en prenant des mesures appropriées, aussi bien dans la zone de douche que des murs adjacents, avant de commander le produit.

Sur le site [www.tda.it](http://www.tda.it) les "formulaire pour la prise des côtes" sous forme électronique sont disponibles, préremplis et relatifs à chaque modèle TDA; ils peuvent être téléchargés, remplis et envoyés par courriel ou par télécopieur.

#### IMPORTANT!

- Les mesures doivent être prises uniquement avec bac à douche posé ou sol fini , et revêtement mural exécuté
  - Toutes les mesures ne sont valables que si les murs sont parfaitement d'équerre à 90° et receveurs de douche et / ou sols parfaitement de niveau
  - Des faux équerrages éventuels doivent être communiqués, en précisant valeurs et directions des inclinaisons
  - Communiquer, par un dessin technique la présence éventuelle d'obstacles (murets, paillasses, etc.)
  - Il est essentiel que le bord du bac à douche soit d'au moins 5 cm de large, sinon il faut le signaler
  - Nous acceptons seulement les commandes écrites avec toutes les mesures et les informations nécessaires
  - L'installation des parois de douche doit être effectuée par du personnel qualifié avec des matériaux appropriés
- TDA ne peut pas être tenu responsable de tout dysfonctionnement ou fuite d'eau résultant de:
    - Installations sur supports non parfaitement de niveau (si non signalés au moment de la commande)
    - Installations non conformes aux instructions de montage fournies
    - Modification des parties de la paroi de douche

Les indications pour une prise correcte des mesures sont disponibles dans les fiches suivantes, selon typologie d'installation.

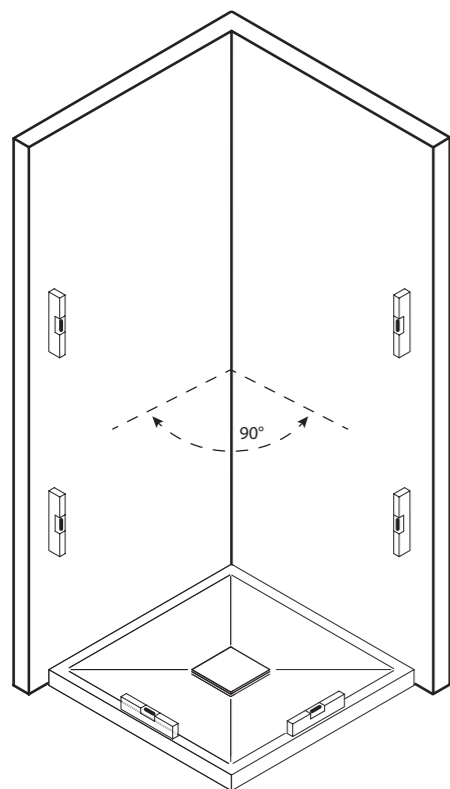

### How to choose the most suitable shower enclosure and order it properly

Before buying a shower enclosure, it is extremely important to take relevant measures in the correct way. TDA helps consumers and buyers by publishing a set of forms, one for each model / product line, which can be downloaded from its website [www.tda.it](http://www.tda.it), filled in and sent to the Company/wholesaler/installer together with the order form.

#### IMPORTANT:

- measures must be detected only once tiles and tray/wall cladding have been completed
  - all measures are reliable only if walls and angles are 90°
  - disalignments have to be reported in order to adapt products
  - in case of particular installation, send a drawing to the company
  - shower trays must have at least 5 cm wide rims
  - only written orders including measures will be accepted and processed
  - installation should be executed by qualified personnel
- TDA is not responsible for damages (water leakage etc) due to bad installation, i.e.:
    - installation not executed according to the instructions included in the package
    - disalignment of floor/walls previously not reported through a technical drawing
    - not original spare parts

In the following sheets you will find all instructions on how to take measures properly

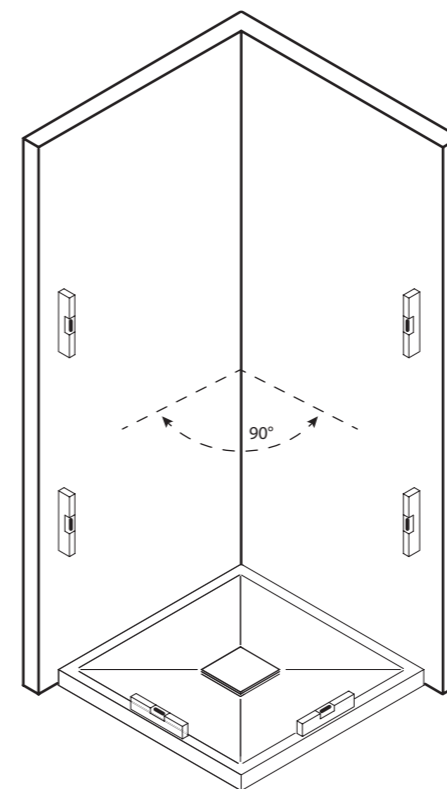

## Exemples de prise des cotes pour modèles standard

**1.**  
Pour parois de douche avec une porte, deux portes, coulissantes ou battentes

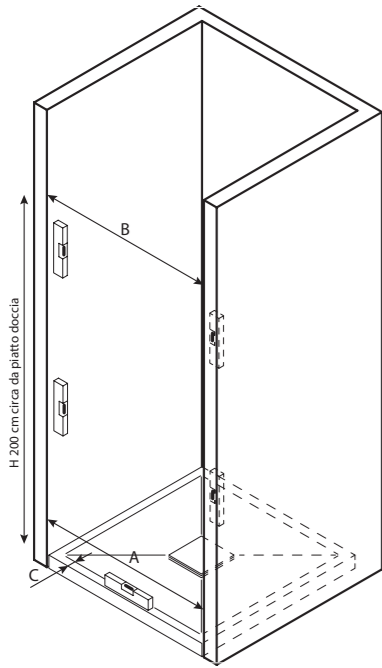

A ..... cm  
B ..... cm  
C ..... cm

**2.**  
Pour parois d'angle. Deux portes ou une porte avec p.fixe

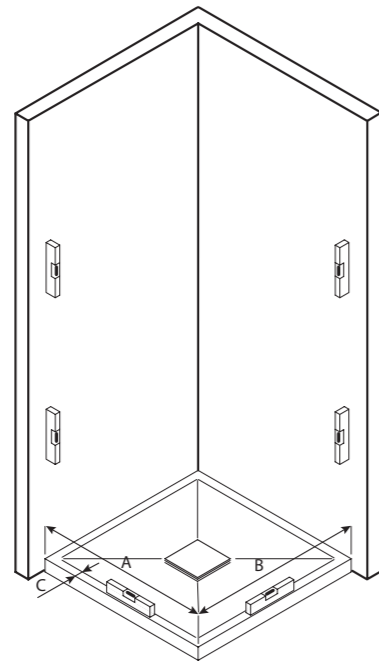

A ..... cm  
B ..... cm  
C ..... cm

**3.**  
Pour une porte et deux p.fixes, ou deux portes et une p.fixe

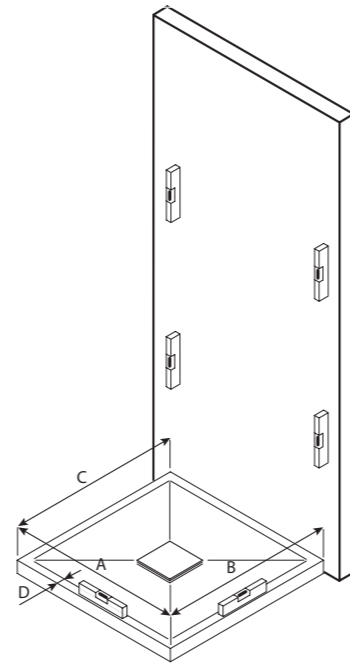

A ..... cm  
B ..... cm  
C ..... cm  
D ..... cm

**4.**  
Pour quarts de cercle avec portes battantes ou coulissantes R. 55 cm

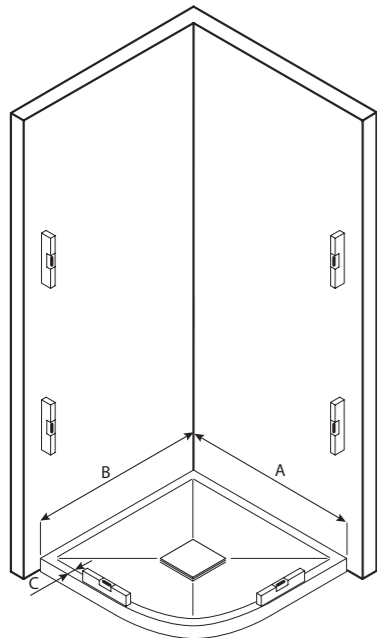

A ..... cm  
B ..... cm  
C ..... cm

**5.**  
Pour quarts de cercle avec portes battantes ou coulissantes R. 38 cm

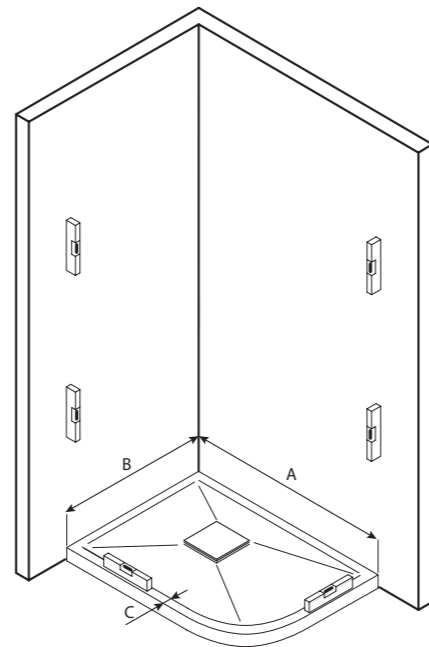

A ..... cm  
B ..... cm  
C ..... cm

## Examples of measurements for standard shower enclosures

**1.**  
For shower enclosures with one and/or two doors, sliding or pivoting

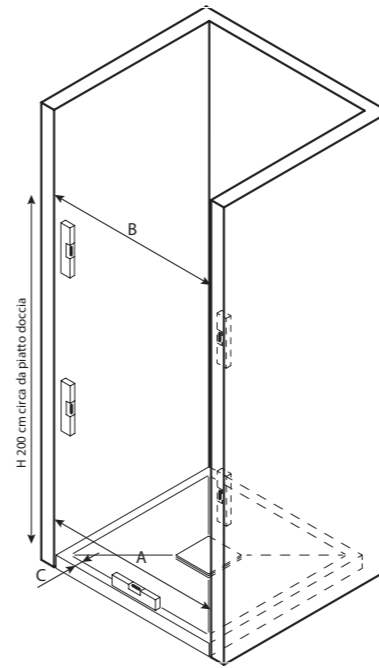

A ..... cm  
B ..... cm  
C ..... cm

**2.**  
For corner shower enclosures. One or two doors with additional fixed panel

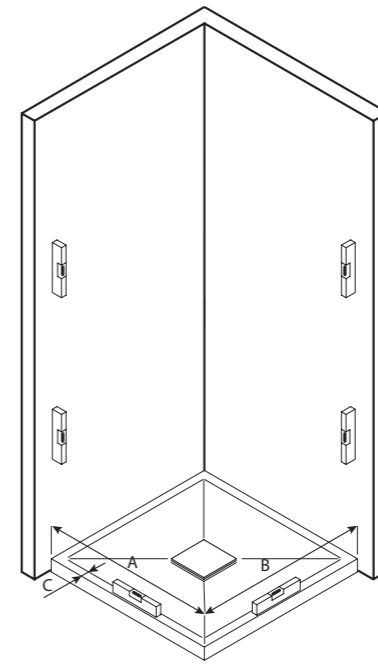

A ..... cm  
B ..... cm  
C ..... cm

**3.**  
For shower enclosures with one door and two sides fixed panels or with two doors and one additional side fixed panel

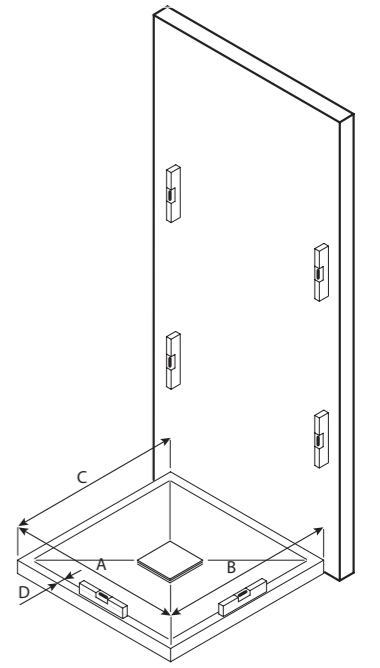

A ..... cm  
B ..... cm  
C ..... cm  
D ..... cm

**4.**  
For quadrant shower enclosures – Radius 55 cm

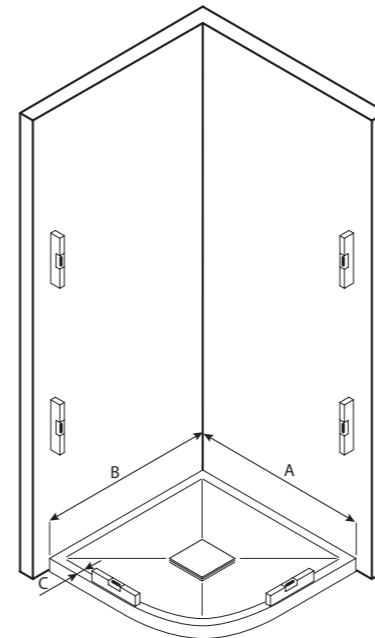

A ..... cm  
B ..... cm  
C ..... cm

**5.**  
For quadrant shower enclosures – Radius 38 cm

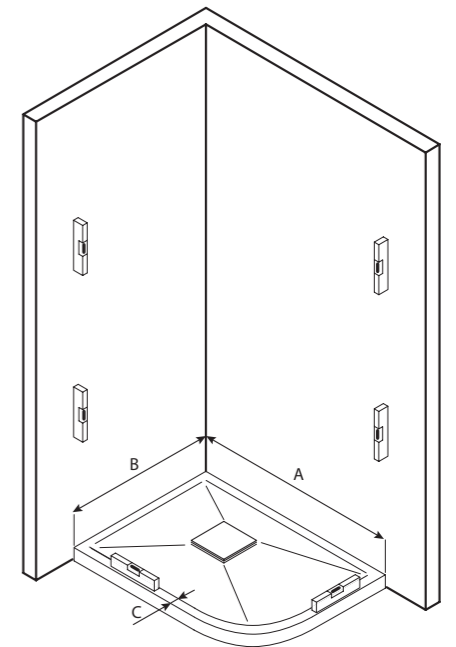

A ..... cm  
B ..... cm  
C ..... cm

# Cas particuliers - *Special installations*

Montage sur sol ou sur receveur de plein pied  
*Wet floor installation*

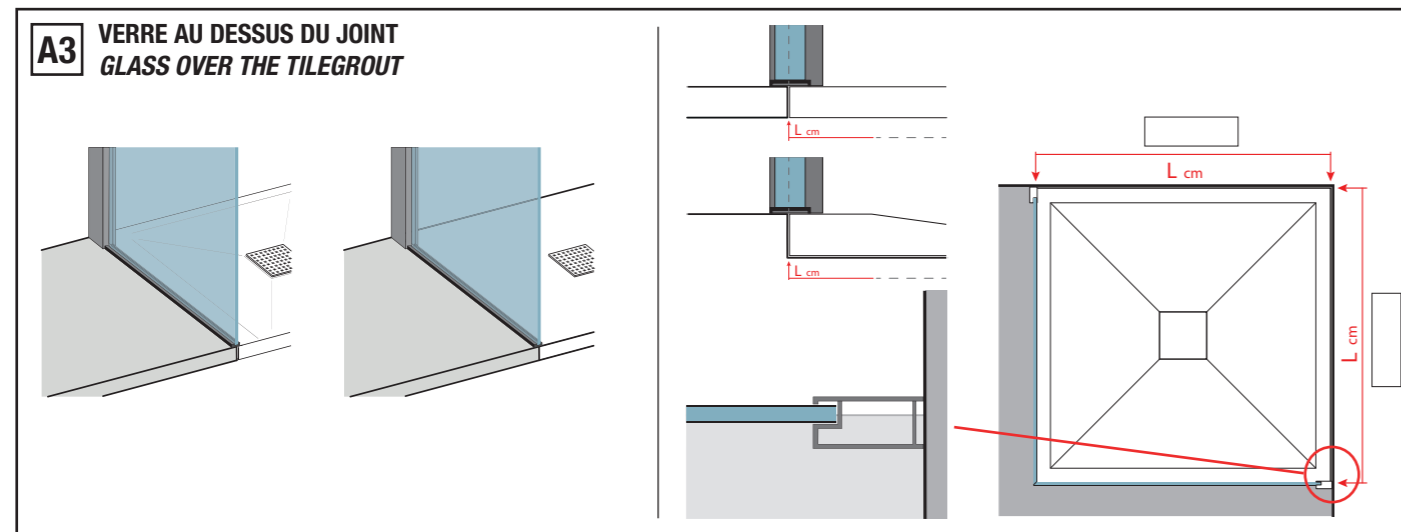
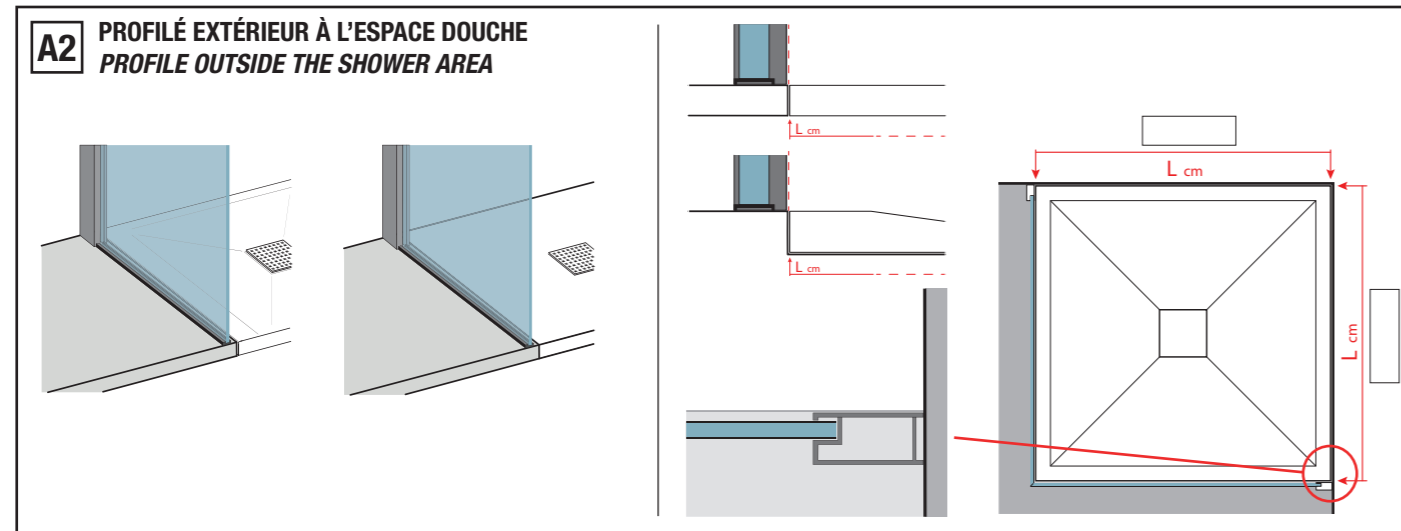
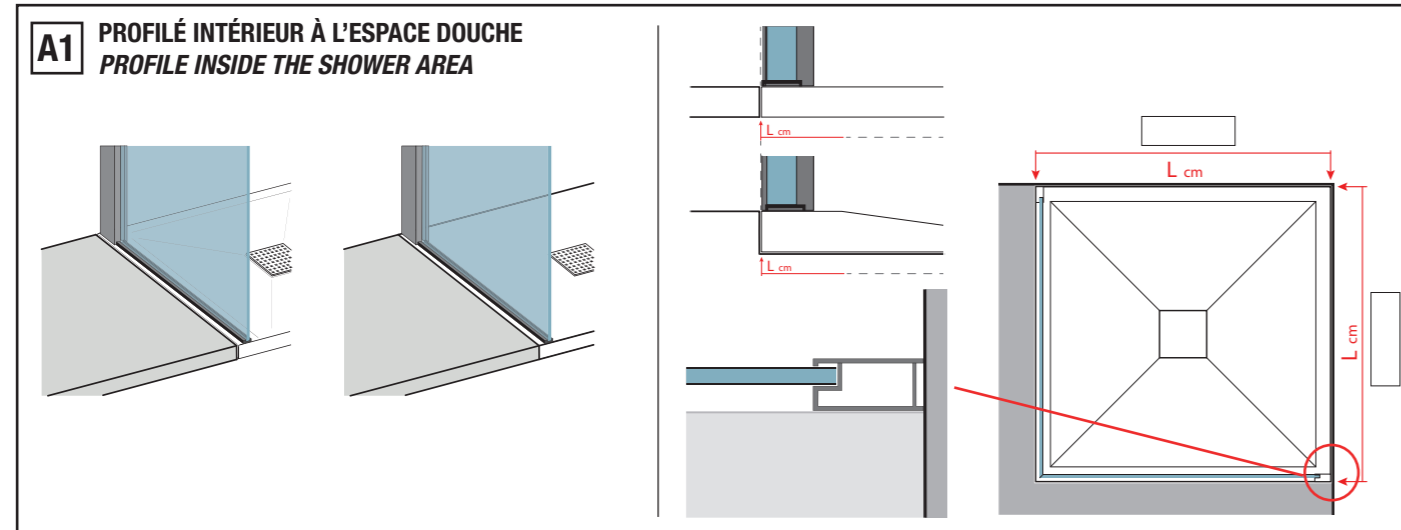

**IMPORTANT:** au moment de la commande, préciser le type de montage, ex. A, A2, A3. Avant de commander, suivre les instructions pour la prise des mesures, vérifier l'aplomb des mur et le niveau du receveur/sol. Voir chapitre "Relever les mesures" à la page 400.  
**IMPORTANT!** When ordering, specify the type of installation i.e.: A1, A2, A3.  
 Before sending the order, take the measurements and check the good levels of walls and tray/floor.  
 See "How to take measurements" section page 401.

# Relever les mesures dans les cas particuliers - *Bespoke sizes measurements*

Exemples de prise des cotes dans les cas particuliers  
*Examples of measurements for special installations*

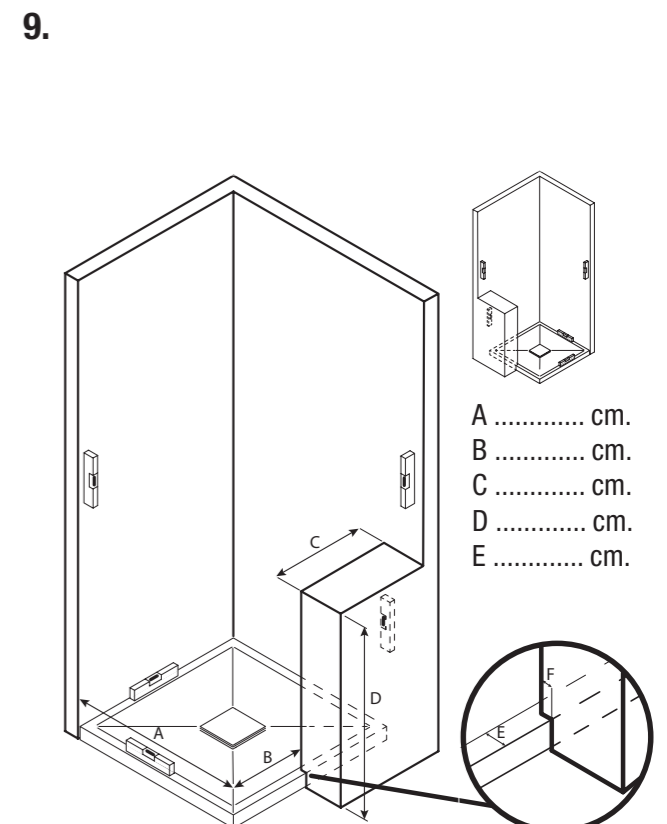
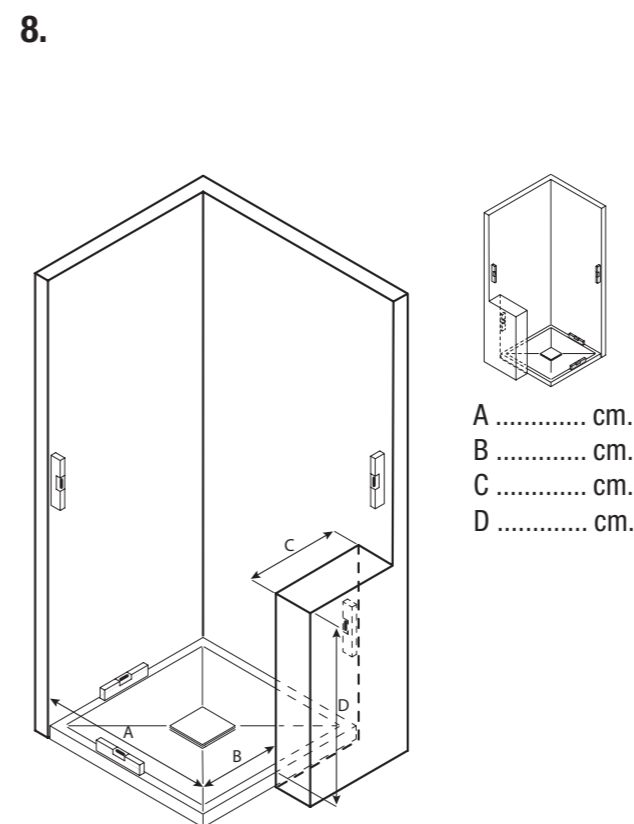
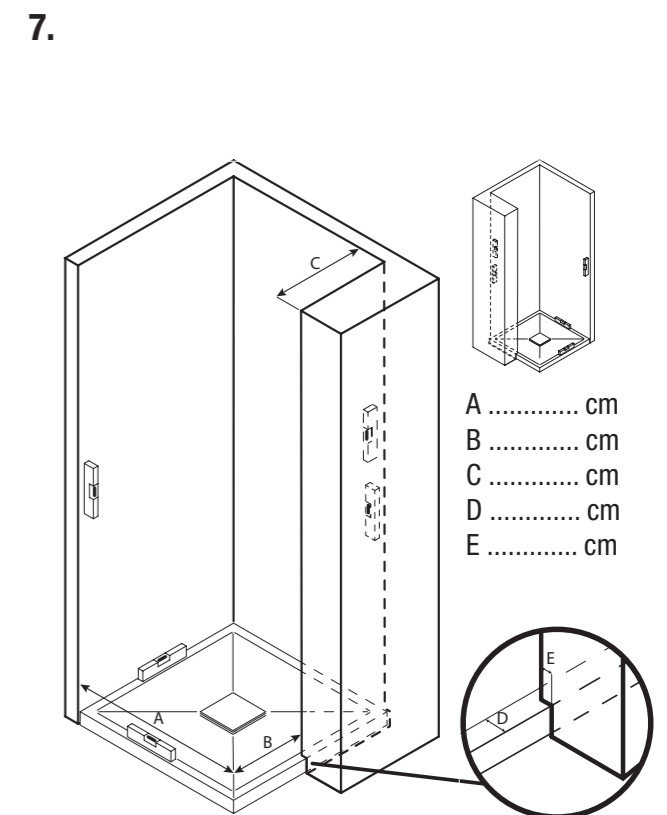
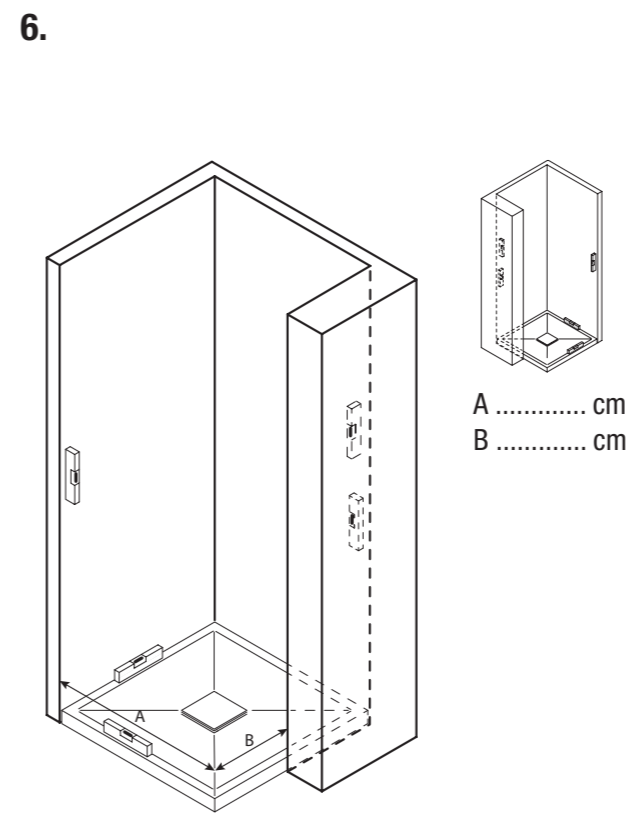

# Relever les mesures dans les cas particuliers

Exemples de prise des cotes dans les cas particuliers  
 Examples of measurements for special installations

10.

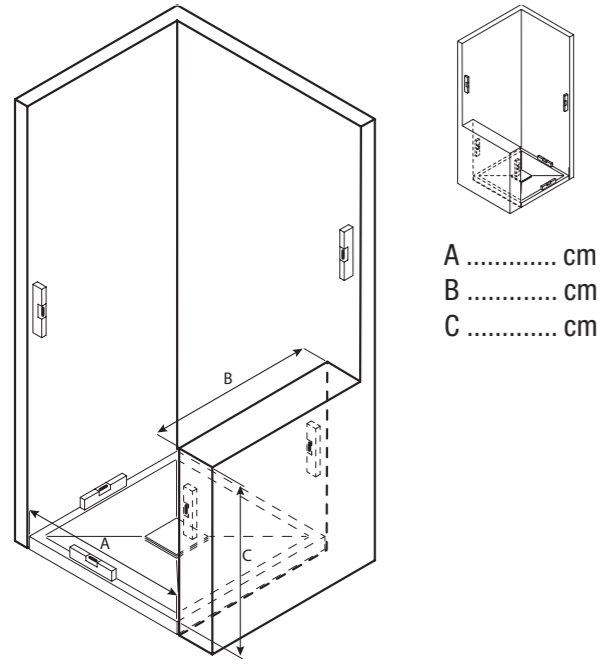

11.

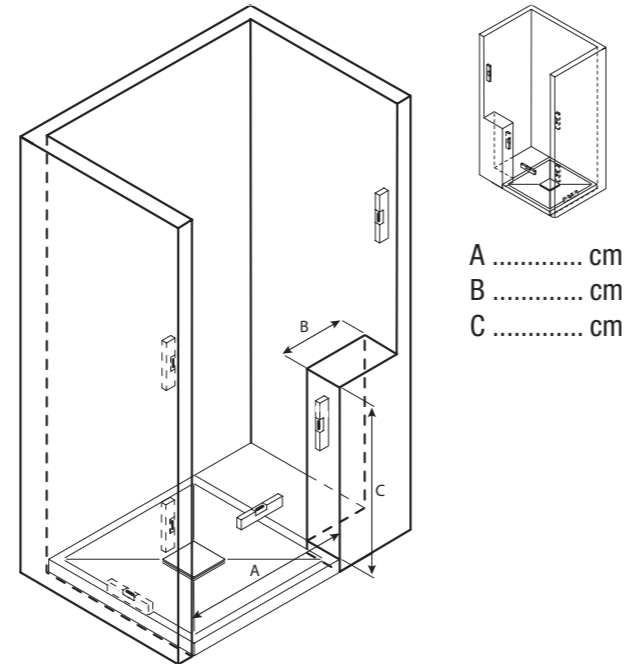

12.

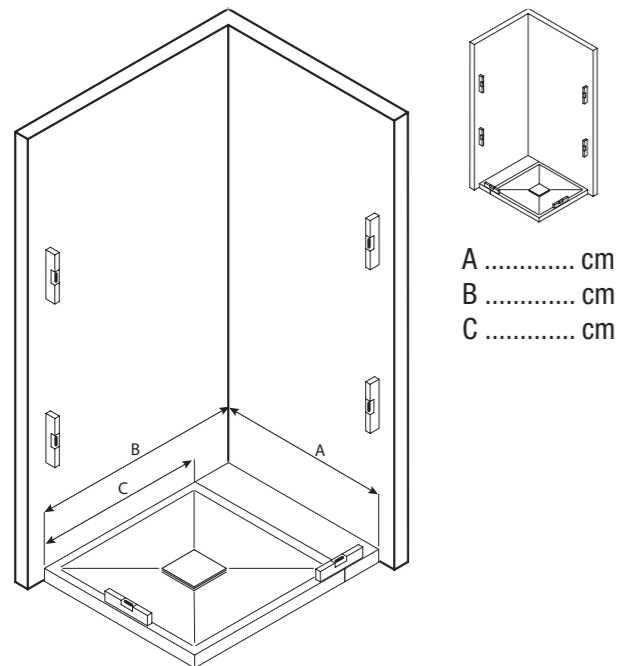

13.

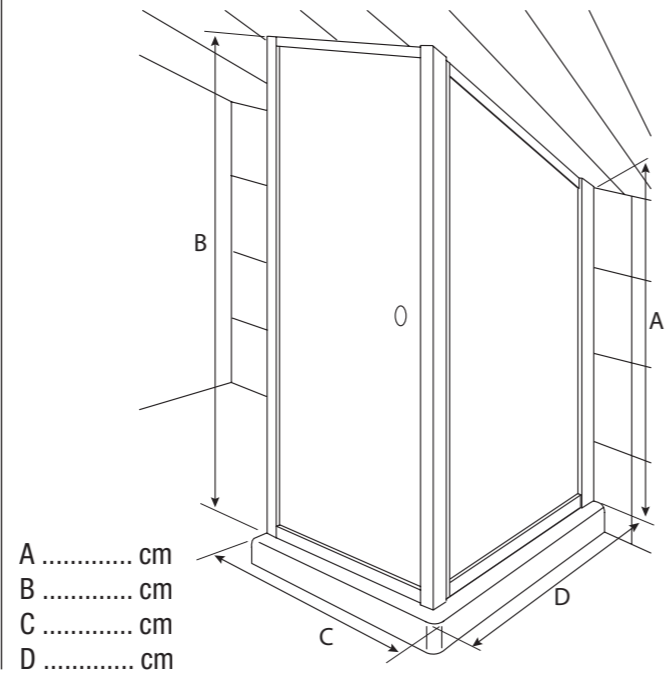

14.

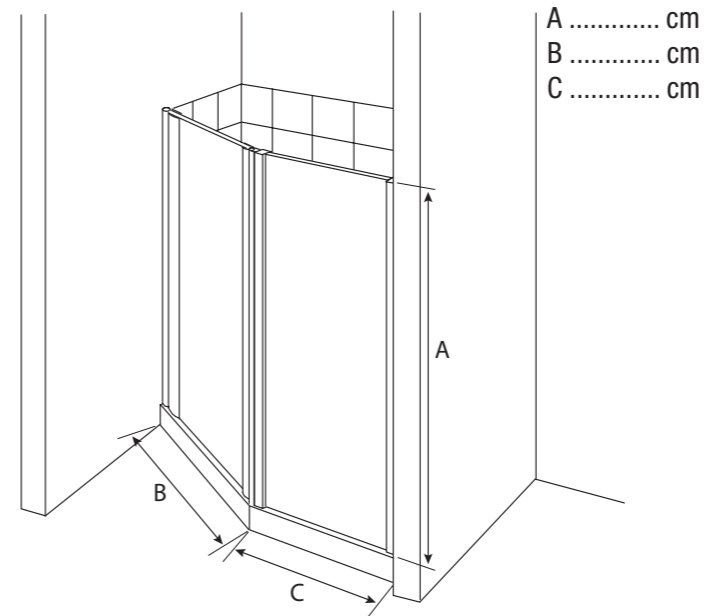

15.

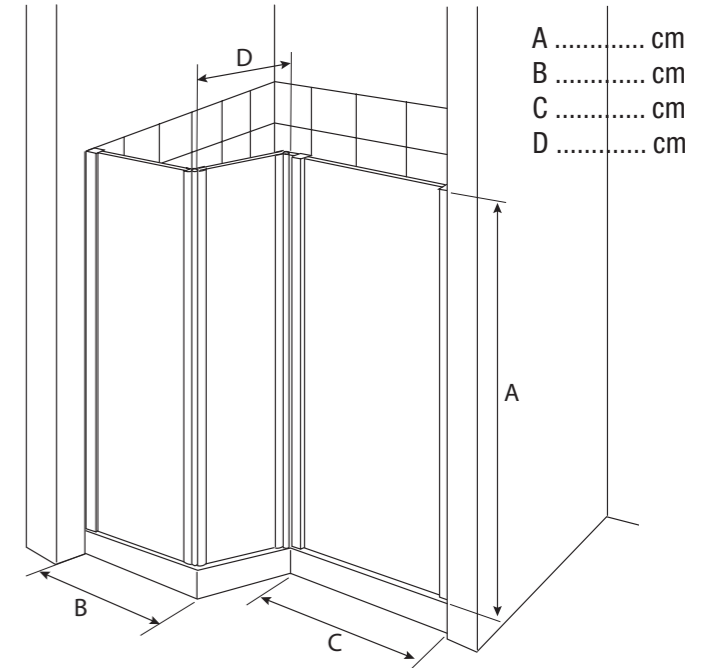

16.

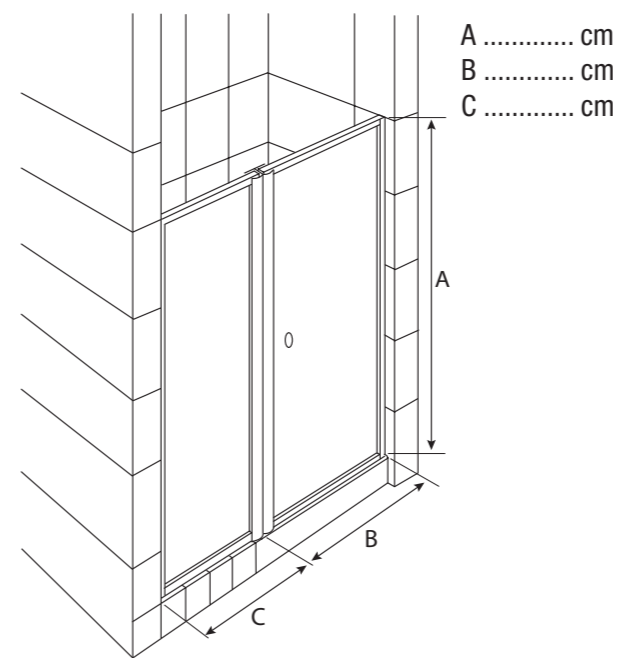

17.

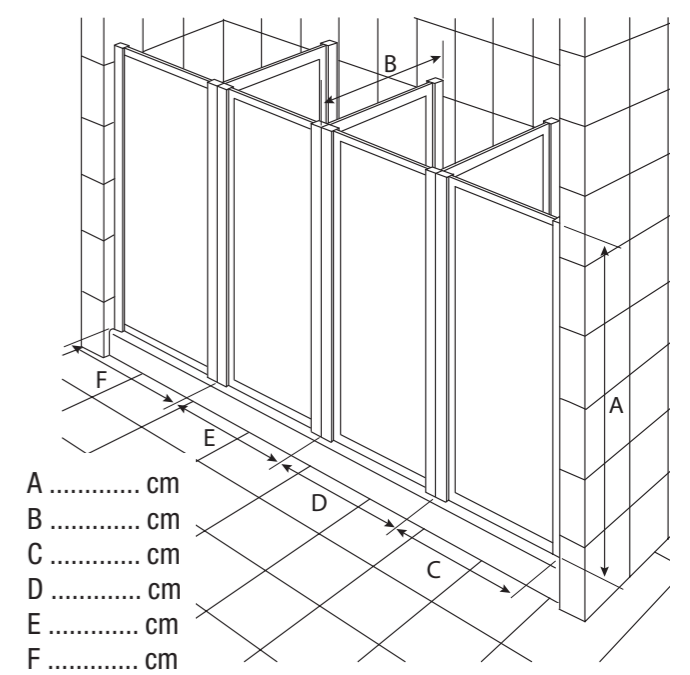

# Bespoke sizes measurements

Exemples de prise des cotes dans les cas particuliers  
 Examples of measurements for special installations



# Relever les mesures dans les cas particuliers

Exemples de prise des cotes dans les cas particuliers  
 Examples of measurements for special installations

18.

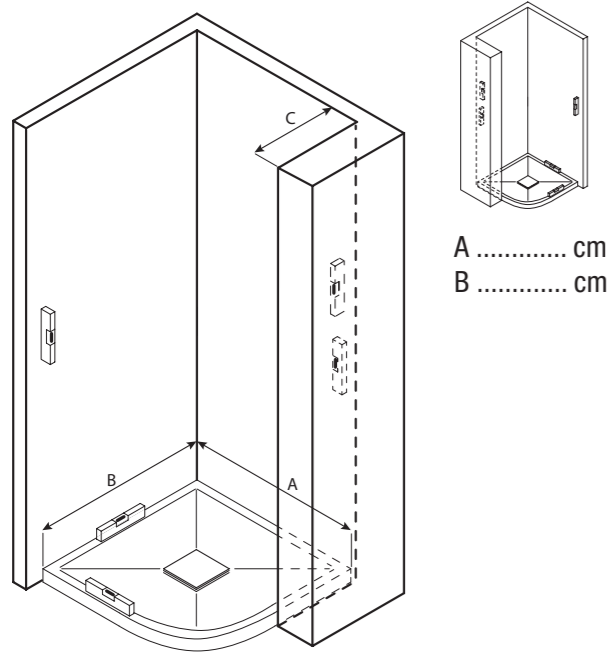

19.

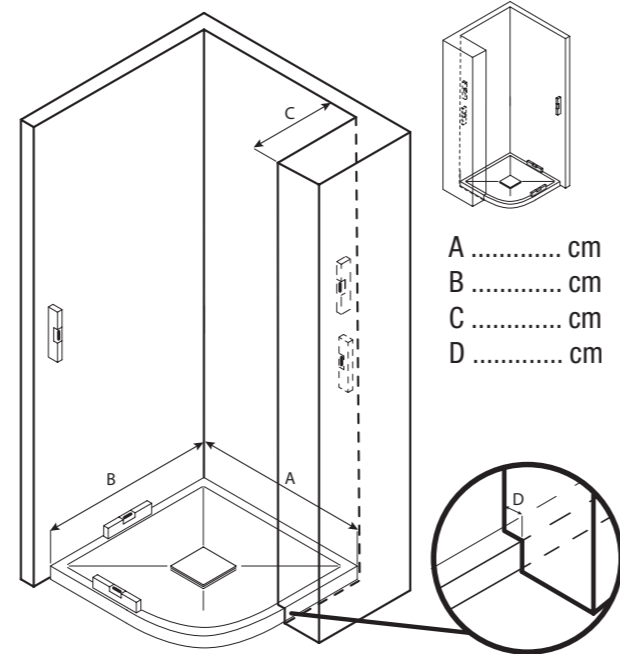

20.

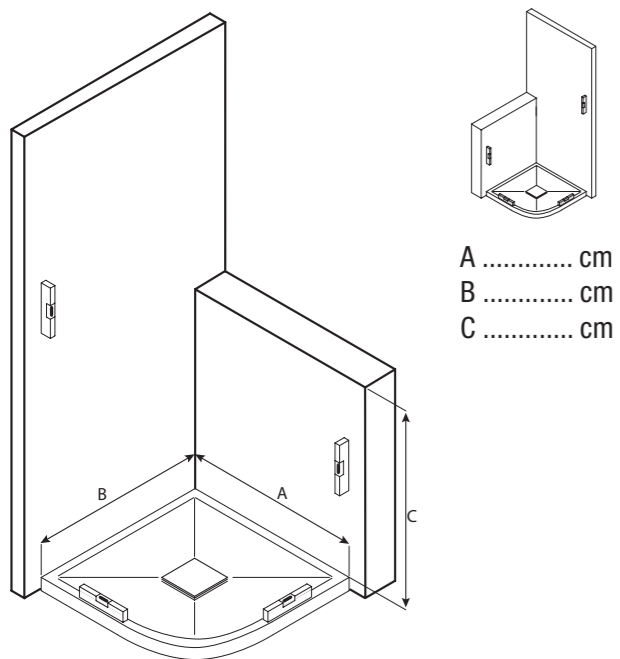

21.

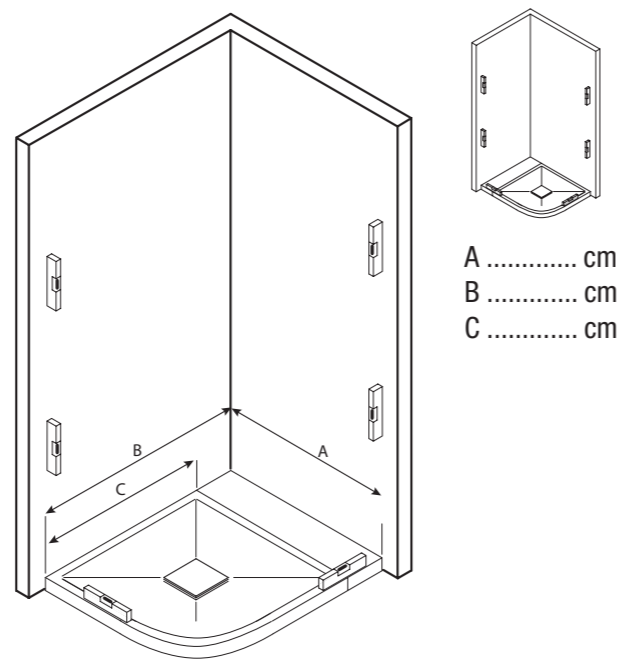

22.

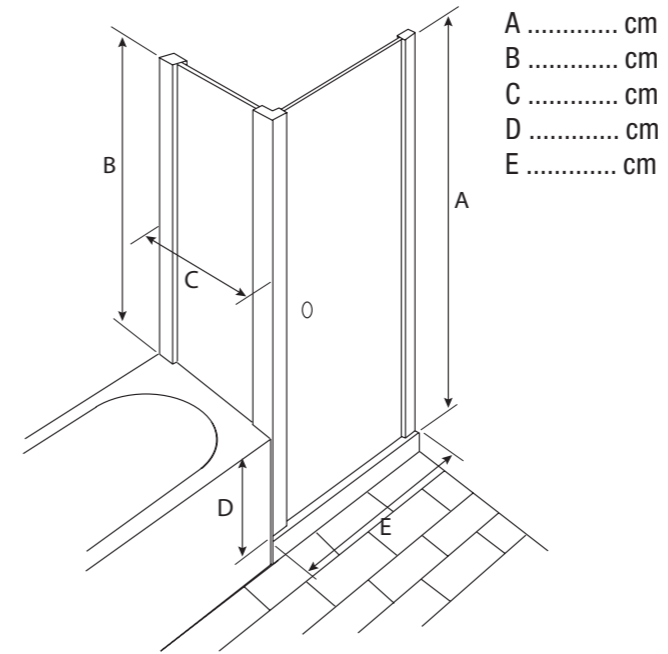

23.

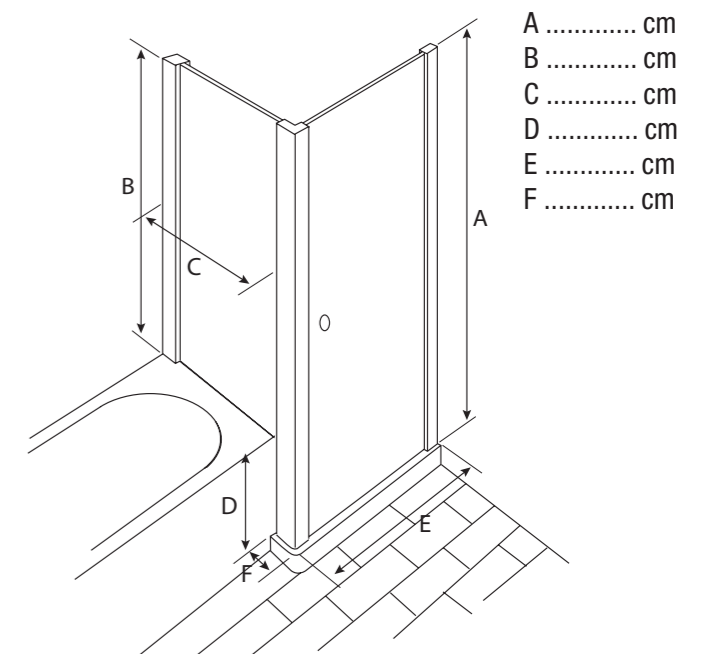

24.

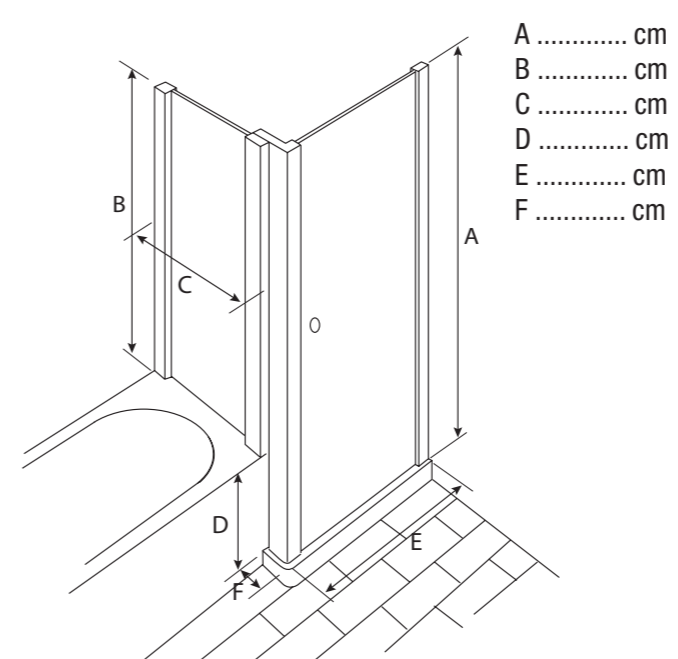

# Bespoke sizes measurements

Exemples de prise des cotes dans les cas particuliers  
 Examples of measurements for special installations

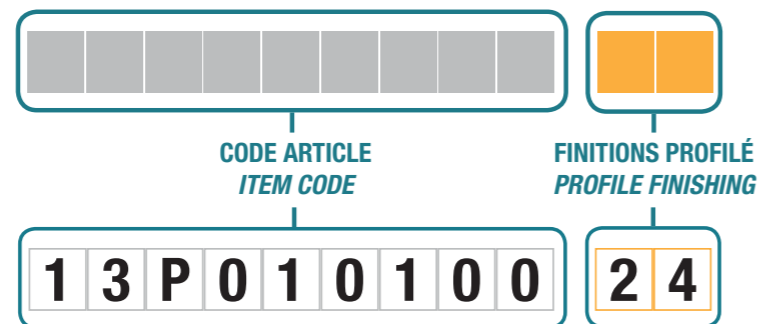
**COMPOSITION DU CODE ARTICLE**  
**REFERENCE CODE STRUCTURE**

<b>Finitions profilé</b>	<b>20</b>	Ral 9010 / Ral 9010
<b>Profiles finishings</b>	<b>27</b>	Tcrom® / Tcrom®
	<b>29</b>	Metal / Metal
	<b>24</b>	Tbrill® / Tbrill®
		Couleurs / Colours

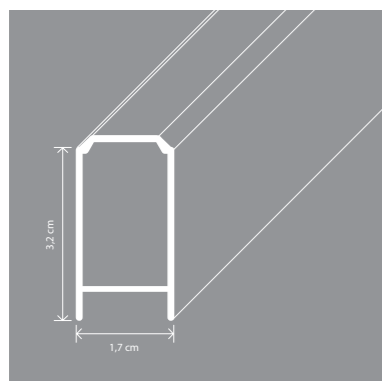
**Profilé compensation - max L 210 cm**  
**Extension profile - max L 210 cm**

Pour les modèles FONT, DADO MAXI, SPEEDY et COMFORT  
 Suitable for FONT, DADO MAXI, SPEEDY and COMFORT models

Réf Code	Dimensions		Prix Price
	L cm	H cm	
<a href="#">35A010190</a>	3,2 x 1,7	190	45
<a href="#">35A010200</a>	3,2 x 1,7	200	45
<a href="#">35A019001</a>	3,2 x 1,7	special	65

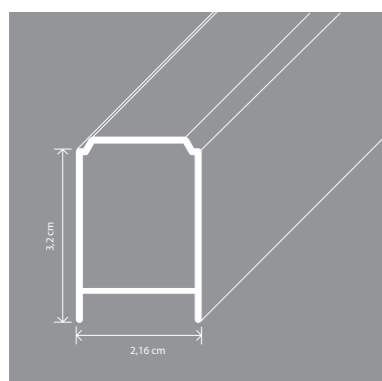
**Profilé compensation - max L 200 cm**  
**Extension profile - max L 200 cm**

Pour les modèles DINO  
 Suitable for DINO models

Réf Code	Dimensions		Prix Price
	L cm	H cm	
<a href="#">35A080200</a>	3,2 x 2,16	200	45
<a href="#">35A089001</a>	3,2 x 2,16	special	65

Pour les profils autres que ceux énumérés ci-dessus, merci de demander au bureau technique de TDA  
 For special profiles not included in the above list, ask R&D for availability

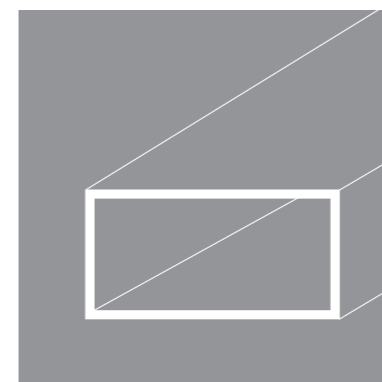
**Profilé tubulaire - max L 210 cm**  
**Tubular profile - max L 210 cm**

Pour toutes les modèles  
 Suitable for all models

Réf Code	Dimensions		Prix Price
	L cm	Sizes	
<a href="#">35T009002</a>	20 x 10		65
<a href="#">35T009004</a>	30 x 10		75
<a href="#">35T009006</a>	30 x 20		75
<a href="#">35T009008</a>	30 x 30		80
<a href="#">35T009010</a>	40 x 20		80
<a href="#">35T009011</a>	40 x 25		85
<a href="#">35T009012</a>	40 x 30		85
<a href="#">35T009014</a>	40 x 40		90
<a href="#">35T009016</a>	45 x 45		95
<a href="#">35T009018</a>	50 x 20		85
<a href="#">35T009020</a>	50 x 30		90
<a href="#">35T009022</a>	60 x 20		90
<a href="#">35T009024</a>	60 x 30		95
<a href="#">35T009026</a>	80 x 40		110
<a href="#">35T009028</a>	100 x 30		110

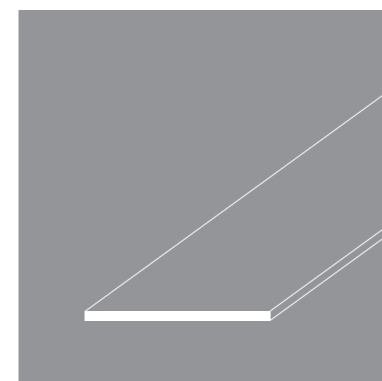
**Profilé plat - max L 210 cm**  
**Flat profile - max L 210 cm**

Pour toutes les modèles  
 Suitable for all models

Réf Code	Dimensions		Prix Price
	L cm	Sizes	
<a href="#">35P009001</a>	special	20	55
<a href="#">35P009004</a>	special	30	80
<a href="#">35P009007</a>	special	60	100

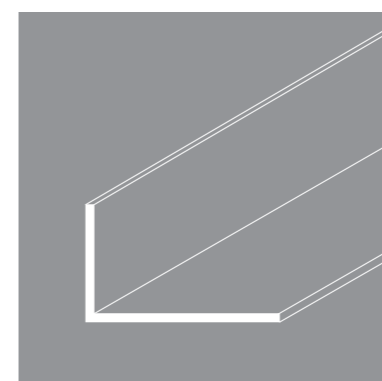
**Profilé d'angle - max L 210 cm**  
**Corner profile - max L 210 cm**

Pour toutes les modèles  
 Suitable for all models

Réf Code	Dimensions		Prix Price
	L cm	Sizes	
<a href="#">35N009002</a>	30 x 20		65
<a href="#">35N009004</a>	30 x 30		70
<a href="#">35N009006</a>	40 x 20		70
<a href="#">35N009008</a>	45 x 45		70
<a href="#">35N009010</a>	50 x 20		70
<a href="#">35N009012</a>	50 x 30		75
<a href="#">35N009014</a>	50 x 50		75
<a href="#">35N009016</a>	20 x 10		55
<a href="#">35N009018</a>	30 x 10		65
<a href="#">35N009020</a>	30 x 15		65
<a href="#">35N009022</a>	60 x 20		75
<a href="#">35N009024</a>	60 x 30		75
<a href="#">35N009026</a>	80 x 40		80

Pour les profils autres que ceux énumérés ci-dessus, merci de demander au bureau technique de TDA  
 For special profiles not included in the above list, ask R&D for availability

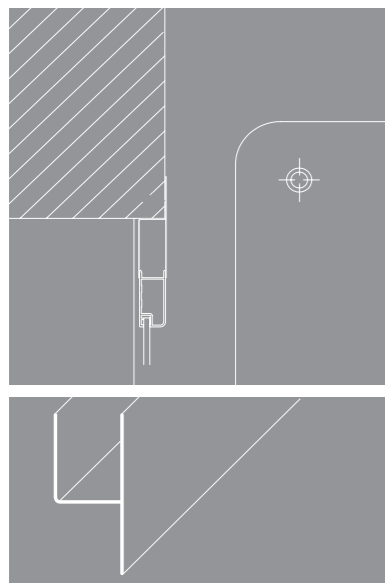

**Profilé pour fixation latérale**  
*Corner profile for side connection*

Pour les modèles FONT, DADO MAXI, SPEEDY et COMFORT  
*Suitable for FONT, DADO MAXI, SPEEDY and COMFORT models*

Réf Code	Dimensions H cm	Sizes	Prix Price
35M040190	190		55
35M040200	200		50
35M049001	special		75

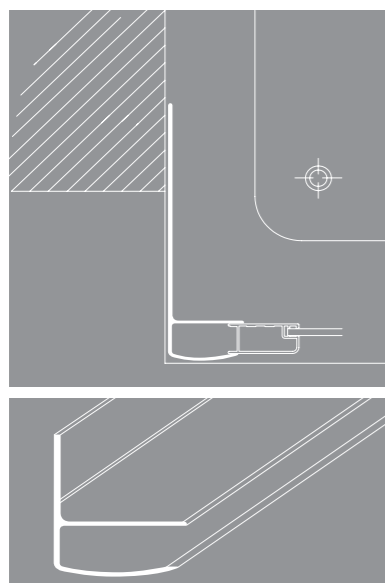

**Profilé majoré fixation latérale**  
*Long winged side mounting profile*

Pour les modèles FONT, DADO MAXI, SPEEDY et COMFORT  
*Suitable for FONT, DADO MAXI, SPEEDY and COMFORT models*

Réf Code	Dimensions L cm	Sizes H cm	Prix Price
35N550010	6	190	90
35N550011	9	190	90
35N550012	12	190	90
35N550013	15	190	90
35N550020	6	special	95
35N550021	9	special	95
35N550022	12	special	95
35N550023	15	special	95

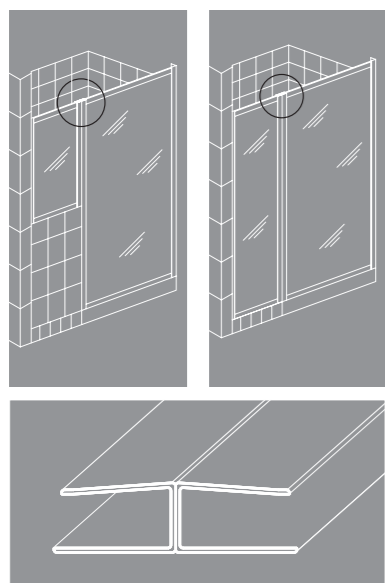

**Profilé fixation en alignement**  
*In-line connection profile*

Pour les modèles FONT, DADO MAXI, DINO, SPEEDY et COMFORT  
*Suitable for FONT, DADO MAXI, DINO, SPEEDY and COMFORT models*

Réf Code	Modele Modell	Dimensions H cm	Sizes	Prix Price
35M010190	Comfort / Speedy / Font	190		80
35M019001	Comfort / Speedy / Font	special		105
35M019002	Comfort / Speedy / Font	special		85
35M130200	Dino	200		75
35M139001	Dino	special		95
35M110200	Dado Maxi	200		75
35M119001	Dado Maxi	special		95

Pour les profils autres que ceux énumérés ci-dessus, merci de demander au bureau technique de TDA  
*For special profiles not included in the above list, ask R&D for availability*

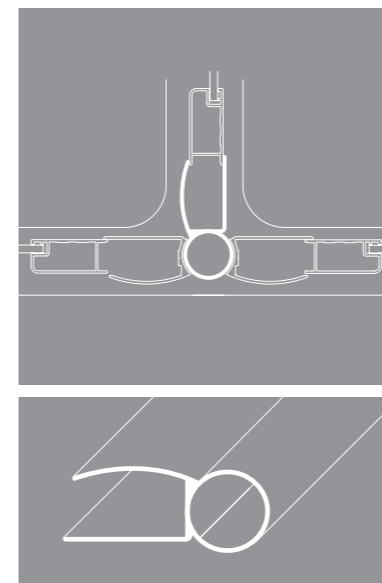

**Profilé central articulation**  
*Jointing profile*

Pour les modèles FONT, DADO MAXI, SPEEDY et COMFORT  
*Suitable for FONT, DADO MAXI, SPEEDY and COMFORT models*

Réf Code	Dimensions H cm	Sizes	Prix Price
35R010189	190		55
35R010200	200		55
35R019002	special		75

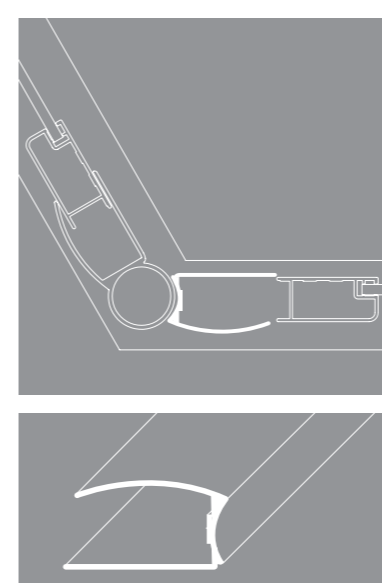

**Profilé de rotation**  
*Jointing profile*

Pour les modèles FONT, DADO MAXI, SPEEDY et COMFORT  
*Suitable for FONT, DADO MAXI, SPEEDY and COMFORT models*

Réf Code	Dimensions H cm	Sizes	Prix Price
35R020188	190		55
35R020189	200		55
35R029002	special		75

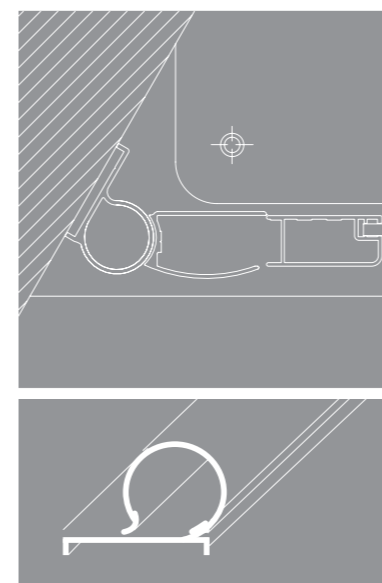

**Profilé pour angles non perpendiculaires**  
*Multi-angled profile*

Pour les modèles FONT, DADO MAXI, SPEEDY et COMFORT  
*Suitable for FONT, DADO MAXI, SPEEDY and COMFORT models*

Réf Code	Dimensions H cm	Sizes	Prix Price
35R030189	190		55
35R030200	200		55
35R039001	special		75

Pour les profils autres que ceux énumérés ci-dessus, merci de demander au bureau technique de TDA  
*For special profiles not included in the above list, ask R&D for availability*

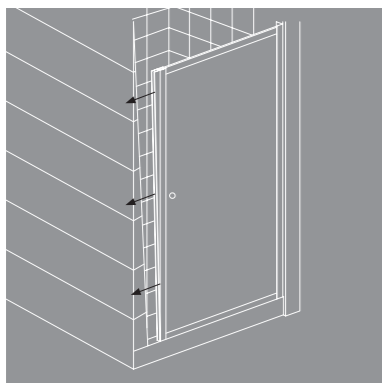

Profilé coupé pour compensation faux aplombs  
*Tapered profile*

Pour toutes les modèles  
*Suitable for all models*

Réf Code	Dimensions L cm	Sizes H cm	Prix Price
35T120805	20 x 50	210	95
35T120810	20 x 40	210	95
35T120815	20 x 30	210	95
35T120820	20 x 20	210	95
35T120825	25 x 50	210	100
35T120830	25 x 40	210	100
35T120835	25 x 30	210	100
35T120840	25 x 20	210	100
35T120845	40 x 60	210	105
35T120850	40 x 40	210	105
35T120855	40 x 30	210	105
35T120860	40 x 20	210	105

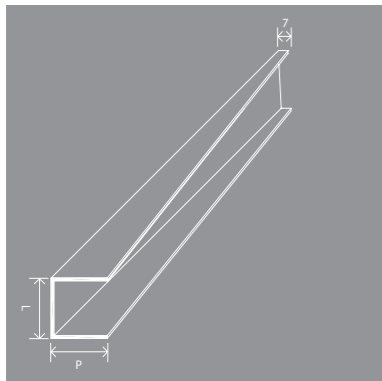

Pour les profils autres que ceux énumérés ci-dessus, merci de demander au bureau technique de TDA  
*For special profiles not included in the above list, ask R&D for availability*



Traitement NEVERDROP®  
**NEVERDROP® kit**

cod. 36A010004

Prix  
Price

25

Traitement Anti-calcaire Neverdrop®.  
Sachet avec instructions pour l'application, contenant une lingette imbibée de Neverdrop®, en quantité suffisante pour traiter 2-3 m2 de surface.  
Suivez attentivement les instructions d'utilisation indiquées sur l'emballage.

*Anti lime-scale treatment  
Supplied in envelope containing a single wet wipe.  
Follow instructions carefully in order to have the best result.  
One kit is enough for the treatment of 2/3 sqm.*



Mastic SPARTAN®  
**SPARTAN® Sealing**

cod. 36B010010

Prix  
Price

30

Silicone cristallin à base de polymère pur MS; complètement transparent après séchage, Spartan® garantit des scellages invisibles, non-jaunissants et offre une grande tenue mécanique: 25 kg/cm2. Grace à la formulation neutre, Spartan® est sans solvant, sans odeur et ne se retire pas pendant le séchage; après l'ouverture il se conserve pendant plusieurs mois. Suivez attentivement les instructions d'utilisation indiquées sur les étiquettes des cartouches.

*Special silicone, totally transparent, resistance 25kg/2cm.  
Spartan is odourless and does not shrink in drying. Instructions for correct use on the labels.*



Avant d'installer une paroi de douche, il est essentiel de lire attentivement la notice de montage fournie avec le produit; pour certains modèles des instructions vidéo sont disponibles sur le site [www.tda.it](http://www.tda.it)

**Important:**

- Vérifiez que à l'intérieur des sachets de quincaillerie soient contenus tous les éléments indiqués dans la notice, sinon contactez immédiatement votre revendeur; si nécessaire, la notice est aussi disponible sur le site [www.tda.it](http://www.tda.it).
- En cas d' anomalies constatées lors du montage, contactez votre revendeur et communiquez, en plus de l'anomalie détectée, le numéro de l'étiquettes à 8 caractères imprimés sur la partie haute du carton juste en dessous du code à barres.
- Pour installer correctement la paroi, positionnez les éléments horizontaux à au moins 5 mm du bord extérieur du receveur (fig.1) de sorte qu'ils reposent sur la partie plate du bord.
- Avant de procéder à la fixation des éléments verticaux, assurez-vous que le mur soit réalisé en dur et parfaitement plat. Dans le cas contraire, ne pas utiliser les vis fournies dans le kit de montage, mais procurez-vous de la visserie adaptée.
- Après l'installation de la paroi de douche, vérifiez la qualité du montage et qu'il n'y a n'a pas de défauts dans l'ouverture et / ou la fermeture; puis passez à l'étanchéité.
- Réaliser l'étanchéité avec **SPARTAN**, mastic MS polymère proposé par TDA ou, à défaut, utilisez un silicone neutre transparent. L' étanchéité doit être effectuée uniquement sur le périmètre extérieur de la douche, le long des éléments en contact avec les murs ou les receveurs de douche.
- NE PAS sceller à l'intérieur de la paroi de douche.

*Before installing a shower enclosure please read the manual included in the package  
TDA website [www.tda.it](http://www.tda.it) also includes some tutorials for specific models.*

**Important:**

- immediately open the box upon receipt and check if instructions, installation kits and spare parts are included;
- if not, get in touch with your supplier or with the company in case of problems, contact the dealer or the company and refer to the bar code numbers in order to identify the product
- in case of installation on shower tray consider a margin of 5 mm from the outer edge before fixing vertical elements check carefully that masonry, tiles etc are perfectly flat; before sealing the shower walls please check opening/closing systems
- use **SPARTAN®** silicon, a special invisible product suggested by TDA;
- please seal just the external side of the walls. TDA is not responsible for damages (water leakage etc) due to bad installation, i.e.: installation not executed according to the instructions included in the package, disalignment of floor walls previously not reported through a technical drawing, not original spare parts

Chaque paroi de douche est composée de plusieurs éléments, constitués de matériaux différents.

Une bonne règle pour garder un bon aspect au fil du temps,est celle de rincer la paroi de douche à l'eau froide après chaque utilisation, ce qui élimine les résidus de détergent sur le verre et les profilés, puis séchez-les soigneusement avec un chiffon doux; Si vous devez procéder à un nettoyage plus important, évitez les produits agressifs (solvants, eau de javel, dégraissant, produits pour la toilette, anticalcaire, etc.) ou abrasifs, qui pourraient endommager irrémédiablement la paroi de douche; utiliser de préférence des chiffons ou des éponges douces et des produits absolument neutres et délicats. Le nettoyage à la fin de chaque utilisation est la solution idéale pour une douche impeccable, dans l'aspect et la fonctionnalité.

Le verre traité avec **Neverdrop®** si nettoyé et séché après chaque utilisation avec un chiffon doux, maintient son éclat pendant une longue période; les dépôts calcaires peuvent être enlevés avec un mélange d'eau chaude et de vinaigre blanc à parts égales: c'est le moment de répéter le traitement **Neverdrop®**. Des produits chimiques agressifs,d'origine alcaline ou acide (par exemple la soude caustique ou acide chlorhydrique) ou abrasifs et /ou de produits corrosifs peuvent endommager le traitement **Neverdrop®**, que vous pouvez répéter une fois par an avec le traitement spécial **Neverdrop®**.

Le verre non traité est beaucoup plus sensible du dépôt de calcaire, qui le rend la surface inesthétique et rugueuse au toucher; ce phénomène est fortement atténué en présence d'un adoucisseur. Pour l'entretien des verres non traitées il est conseillé d'utiliser des détergents neutres avec des chiffons doux ou des éponges; produits en pâte ou abrasif, eau de javel , l'acétone, les solvants, les acides, les produits contenant du silicone, etc., en plus d'être nuisibles à la surface du verre peuvent laisser des traces difficilement amovibles.

*Each shower enclosure is composed of several elements, each made of different materials.*

*Suggestions: keep the glass surface clean after use, rinse showerfoams etc and dry it; avoid harsh products (solvents, bleach, degreasers etc) or abrasive cloths; use soft sponges and delicate products.*

*We suggest **Neverdrop®** treatment to protect glass from scale. This is not a permanent solution, glass has to be rinsed and dried after each use anyway and it should be repeated at least once a year.*

***Neverdrop®** treatment, keep brightness of the glass unchanged for a long time.*

*Scale has to be removed with a mix of hot water and vinaigre in equal ratio.*

*TDA suggests to repeat **Neverdrop®** treatment once a year at least. Abrasive cloths or aggressive cleaning products can damage the treatment.*

## Codes des pièces détachées

## FRIGO

Réf Code	Article	Item	Prix Price
36S117002	Support standard verre/mur L 100 (avec dev.)	Glass-wall standard support L 100 (with div.)	80
37R019208	Joint lèvres vertical L 202	Vertical fin seal L 202	40
37R019307	Baguette étanchéité porte L 77	Anti-leakage profile L 77	35
37R019327	Aiment bipolaire 90° L 200	Bipolar magnet 90° L 200	55
37R019334	Charnières	Hinges	135
37R019335	Poignée	Handle	70
37R019336	Jeu pièces de jonction	Connection parts	35
37R019337	Joint porte	Seal for door	70

## WALK-IN - ITALO

Réf Code	Article	Item	Prix Price
36S117002	Support standard verre/mur L 100 (avec dev.)	Glass-wall standard support L 100 (with div.)	80
36S121001	Support standard verre/verre 90°	Glass-to-wall standard support 90°	45
37R019208	Joint lèvres vertical L 202	Vertical fin seal L 202	40
37R019218	Charnière sup. pour B-6	Upper hinge for B-6	80
37R019219	Charnière inf. pour B-6	Lower hinge for B-6	80
37R019221	Joint caoutchouc pour IT-6 L 200	Rubber seal for IT-6 L 200	35
37R019222	Joint caoutchouc pour IT-8 L 200	Rubber seal for IT-8 L 200	35
37R019297	Joint caoutchouc pour L-6 L 200	Rubber seal for L-6 L 200	35
37R019318	Vis sans tête et joints pour charnières B-6	Grub screws and seals for hinges B-6	20

## WALK-IN - ROCCO

Réf Code	Article	Item	Prix Price
36S121001	Support standard verre/verre 90°	Glass-to-wall standard support 90°	45
37R019221	Joint caoutchouc pour RO-6 L 200	Rubber seal for RO-6 L 200	35
37R019297	Joint caoutchouc pour RO-6, RO-C6, RO-L6 et RO-F6 L 200	Rubber seal for RO-6, RO-C6, RO-L6 and RO-F6 L 200	35
37R019298	Kit fixation au plafond	Ceiling fixing kit	30

## PLUMA EVO

Réf Code	Article	Item	Prix Price
36S117002	Support standard verre/mur L 100 (avec dev.)	Glass-wall standard support L 100 (with div.)	80
36S140001	Bras de renfort réglable	Adjustable support	95
37R019115	Joint vertical tubulaire L 210	Vertical tubular seal L 210	40
37R019134	Jeu pièces de jonction	Connection parts	35
37R019147	Joint lèvres vertical 16 mm L 205	Vertical fin seal 16 mm L 205	35
37R019148	Poignée	Handle	65
37R019158	Bague rail	Rail locking rings	40
37R019160	Jeu roulette pour PL-PSC	Wheels sliding set for PL-PSC	70
37R019161	Baguette étanchéité L 71	Anti-leakage profile L 71	35
37R019162	Carter	Cover for rail	40

## Spare parts codes

## PLUMA EVO

Réf Code	Article	Item	Prix Price
37R019164	Système déclipage	Locking system for Slide	50
37R019171	Plaquette fixation rail	Fixing kit for PLUMA rail	30
37R019176	Amortisseur	Shock absorber for PLUMA	20
37R019186	Joint inf. porte PL-PSC L 75	Lower seal for door PL-PSC L 75	20
37R019187	Bague réglables par excentrique rail	Adjustable rail locking rings	30
37R019226	Jeu de roulettes pour PL-PSC2 et PL-ASC	Sliding kit P224 for PL-PSC2 and PL-ASC	80
37R019230	Joint aimanté pour PL-ASC L 200	Closing magnet for PL-ASC L 200	40
37R019231	Pièce jonction d'angle Tcrom®	Corner profile Tcrom®	30
37R019299	Glissière déclipable Pluma / Gaia	Lower unlocking block for Pluma / Gaia	30
37R019300	Baguette étanchéité majorée L 71	Oversize anti-leakage profile L 71	35
37R019301	Pièce jonction d'angle	Corner connection	25
37R019302	Pièces jonction en ligne	In-line connections	25

## GAIA

Réf Code	Article	Item	Prix Price
36S117002	Support standard verre/mur L 100 (avec dev.)	Glass-to-wall standard support L 100 (with div.)	80
37R019115	Joint vertical tubulaire L 210	Vertical tubular seal L 210	40
37R019134	Jeu pièces de jonction	Connection parts	35
37R019147	Joint lèvres vertical 16 mm L 205	Vertical fin seal 16 mm L 205	35
37R019149	Poignée	Handle	45
37R019158	Bague rail	Rail locking rings	40
37R019161	Baguette étanchéité L 77	Anti-leakage profile L 77	35
37R019163	Groupe amortisseur	Slide with shock absorber	40
37R019164	Système déclipage	Locking system for Slide	50
37R019170	Jeu de roulettes	Sliding kit	55
37R019180	Pièce jonction d'angle	Corner connection	45
37R019187	Bague réglables par excentrique rail	Adjustable rail locking rings	35
37R019299	Glissière déclipable Pluma / Gaia	Lower unlocking block for Pluma / Gaia	35
37R019327	Aiment bipolaire 90° L 200	Bipolar magnet 90° L 200	55
37R019332	Aiment bipolaire 45° L 190	Bipolar magnet 45° L 190	35
37R019349	Joint inférieur L 79	Lower Seal L 79	25
37R019350	Carter rail	Upper cover	35
37R019359	Plaquette fixation rail	Fixing kit for Gaia rail	35

## MORK

Réf Code	Article	Item	Prix Price
37R019022	Joint double lèvres L 100	Double fin seal L 100	25
37R019113	Joint double lèvres pour MO-TBA2 L 100	Double fin seal for MO-TBA2 L 100	25
37R019131	Baguette étanchéité MO-TBA2	Anti-leakage lower profile for MO-TBA2	45
37R019132	Poignée	Handle	35
37R019134	Jeu pièces de jonction	Connection parts	35
37R019224	Baguette étanchéité 45° H 120	Anti-leakage profile 45° H 120	45

## Codes des pièces détachées

## MORK

Réf Code	Article	Item	Prix Price
37R019243	Cache-vis	Screw caps	25
37R019292	Charnière sup. Mork / Mindy	Upper hinge Mork / Mindy	25
37R019293	Charnière inf. Mork / Mindy	Lower pivot hinge	25
37R019295	Pièce raccord inf.	Lower connection	25
37R019296	Joint d'étanchéité vertical L 200	Vertical anti-leakage seal L 200	25
37R019326	Aimant bipolaire 45° L 200	Bipolar magnet 45° L 200	25
37R019327	Aiment bipolaire 90° L 200	Bipolar magnet 90° L 200	55
37R019338	Aimant bipolaire 45° L 200	Bipolar magnet 45° L 200	45

## MINDY

Réf Code	Article	Item	Prix Price
37R019022	Joint double lèvres L 100	Double fin seal L 100	25
37R019127	Joint vertical à levre L 200	Vertical parallel fin seal L 200	25
37R019132	Poignée	Handle	35
37R019134	Jeu pièces de jonction	Connection parts	35
37R019224	Baguette étanchéité 45° H 120	Anti-leakage profile 45° H 120	45
37R019243	Cache-vis	Screw caps	25
37R019263	Charnière	Hinge	65
37R019292	Charnière sup. Mork / Mindy	Upper hinge Mork / Mindy	25
37R019293	Charnière inf. Mork / Mindy	Lower pivot hinge	25
37R019295	Pièce raccord inf.	Lower connection	25
37R019296	Joint d'étanchéité vertical L 200	Vertical anti-leakage seal L 200	25
37R019326	Aimant bipolaire 45° L 200	Bipolar magnet 45° L 200	25
37R019327	Aiment bipolaire 90° L 200	Bipolar magnet 90° L 200	55
37R019338	Aimant Bipolaire 45° L 200	Bipolar magnet 45° L 200	45

## DADO MAXI

Réf Code	Article	Item	Prix Price
37R019015	Aimant enrobé (gris) L 210	Coated magnet (grey) L 210	30
37R019022	Joint double lèvres L 100	Double fin seal L 100	25
37R019083	Joint lèvres 20 mm L 190	Fin seal 20 mm L 190	35
37R019101	Joint lèvres vertical 5 mm L 210	Vertical fin seal 5 mm L 210	35
37R019102	Joint lèvres vertical 10 mm L 210	Vertical fin seal 10 mm L 210	35
37R019109	Amortisseur	Shock absorber	25
37R019115	Joint vertical tubulaire L 210	Vertical tubular seal L 210	40
37R019127	Joint vertical à levre L 200	Vertical parallel fin seal L 200	25
37R019143	Joint de blocage verre PVC L 72	Glass seal PVC L 72 cm	25
37R019144	Roulement en acier inox	Stainless steel wheels	50
37R019145	Crochets inf.	Lower clips	35
37R019147	Joint lèvres vertical 16 mm L 205	Vertical fin seal 16 mm L 205	35
37R019215	Pièce jonction d'angle Tcrom®	Corner profile Tcrom®	45
37R019244	Charnière	Doors pivot hinge	35

## Spare parts codes

## DADO MAXI

Réf Code	Article	Item	Prix Price
37R019245	Central fin seal 8 mm L 210	Central fin seal 8 mm L 210	30
37R019246	Central magnetic lock pour DM-PSA2	Central magnetic lock for DM-PSA2	45
37R019255	Coated closing magnet L 210	Coated closing magnet L 210	30
37R019263	Charnière	Hinge	65
37R019266	Pivot inf. pour DM-PSM	Lower pivot hinge for DM-PSM	35
37R019267	Pièce déclipage pour DM-PSM	Unlocking system for DM-PSM	85
37R019319	Jeu de roulettes pour DM-T55 et DM-AR	Wheels for DM-T55 and DM-AR	40
37R019320	Caches amortisseur	Caps for DM shock absorber	25
37R019321	Caches profilé magnétique	Caps for magnetic profile	25
37R019322	Jeu de roulettes pour DM-T38 et DM-GI38	Wheels for DM-T38 and DM-GI38	40
37R019323	Bipolar magnet 45° L 210	Bipolar magnet 45° L 210	35
37R019325	Jeu de roulettes	Sliding kit	65
37R019327	Aiment bipolaire 90° L 200	Bipolar magnet 90° L 200	55
37R019328	Aimant bipolaire 90° L 190	Bipolar magnet 90° L 190	45
37R019329	Poignée	Handle	55
37R019330	Aimant bipolaire 90° L 200	Bipolar magnet 90° L 200	35
37R019331	Poignée	Handle set	35

## VOLO - PMR

Réf Code	Article	Item	Prix Price
36S117002	Support standard verre/mur L 100 (avec dev.)	Glass-to-wall standard support L 100 (with div.)	80
37R019022	Joint double lèvres L 100	Double fin seal L 100	25
37R019103	Aimants bipolaires 45° L 210	Pair of bipolar magnet 45° L 210	45
37R019134	Jeu pièces de jonction	Connections parts	35
37R019202	Charnière centrale DR	Central hinge Rh	75
37R019203	Charnière centrale GA	Central hinge Lh	75
37R019204	Charnière murale DR	Wall side Hinge Rh	55
37R019205	Charnière murale GA	Wall side Hinge Lh	55
37R019207	Poignée VB-PSO H 100	Handle set for VB-PSO H 100	35
37R019208	Joint lèvres vertical L 202	Vertical fin seal L 202	40
37R019209	Poignée déclipable	Unlocking Handle	120
37R019210	Poignée	Handle	65
37R019220	Baguette étanchéité Volo/PMR L 120	Anti-leakage profile Volo/PMR L 120	45
37R019224	Baguette étanchéité 45° H 120	Anti-leakage profile 45° H 120	45
37R019243	Cache-vis	Screw caps	25
37R019338	Aimant bipolaire 45° L 200	Bipolar magnet 45° L 200	45

## ARIA

Réf Code	Article	Item	Prix Price
37R019022	Joint double lèvres L 100	Double fin seal L100	20
37R019134	Jeu pièces de jonction	Connection parts	30
37R019204	Charnière murale DR	Wall side Hinge RH	50



## Codes des pièces détachées

## ARIA

Réf Code	Article	Item	Prix Price
37R019205	Charnière murale GA	Wall side Hinge LH	50
37R019210	Poignée	Handle	55
37R019224	Baguette étanchéité 45° H 120	Anti-leakage profile 45° H 120	45
37R019243	Cache-vis	Screw caps	25
37R019326	Aimant bipolaire 45° L 200	Bipolar magnet 45° L 200	25
37R019327	Aiment bipolaire 90° L 200	Bipolar magnet 90° L 200	55

## DINO

Réf Code	Article	Item	Prix Price
37R019112	Jeu de vis pour profilés	Screws for profiles fixing	25
37R019320	Caches amortisseur	Caps for shock absorber	25
37R019351	Jeu de roulettes	Wheels	40
37R019352	Pièce jonction d'angle	Corner connection	35
37R019353	Jeu pièces de jonction	Connection parts	30
37R019354	Joint en PVC pour rail L 100	PVC seal for rails L 100	25
37R019355	Joint lèvres vertical 20 mm L 192	Vertical fin seal 20 mm L 192	35
37R019356	Joint centrale pour DN-PSO	Central seal for DN-PSO	35
37R019357	Joint lateral pour DN-PSO	Side seal for DN-PSO	30
37R019358	Poignée pour DN-PSO	Handle for DN-PSO	30
37R019042	Pivots et patins pour DN-PSO	Pivots and gliders for DN-PSO	35
37R019075	Joint caoutchouc pour verre L 6 m	Rubber seal for glass L 6 m	35

## FONT

Réf Code	Article	Item	Prix Price
36S117002	Support standard verre/mur L 100 (avec dev.)	Glass-to-wall standard support L 100 (with div.)	80
37R019022	Joint double lèvres L 100	Double fin seal L 100	25
37R019112	Jeu de vis pour profilés	Screws for profiles fixing	25
37R019113	Joint double lèvres pour FO-T55 et FO-T38 L 100	Double fin seal for FO-T55 and FO-T38 L 100	25
37R019127	Joint vertical à levre L 200	Vertical parallel fin seal L 200	25
37R019131	Baguette étanchéité pour FO-T55	Lower anti-leakage profile for FO-T55	45
37R019132	Poignée	Handle	35
37R019133	Baguette étanchéité pour FO-T38	Lower anti-leakage profile for FO-T38	40
37R019134	Jeu pièces de jonction	Connections part	35
37R019136	Baguette étanchéité FO-PBA L67	Anti-leakage profile for FO-PBA L 67	25
37R019137	Baguette étanchéité FO-ABA L 62,5	Anti-leakage profile for FO-ABA L 62,5	35
37R019177	Charnière reversible	Reversible hinge	50
37R019179	Baguette inf. pour FO-F (8x8x1) L 99	Profile for FO-F (8x8x1) L 99	35
37R019328	Aimant bipolaire 90° L 190	Bipolar magnet 90° L 190	45
37R019332	Aimant bipolaire 45° L 190	Bipolar magnet 45° L 190	35

## Spare parts codes

## SPEEDY

Réf Code	Article	Item	Prix Price
37R019015	Aimant enrobé (gris) L 210	Coated magnet (grey) L 210	30
37R019063	Aimant bipolaire 90° L 190	Bipolar magnet 90° L 190	45
37R019070	Joint lèvres 10 mm L 190	Fin seal 10 mm L 190	30
37R019097	Pièce jonction d'angle pour SP-ASC	Corner connection for SP-ASC	30
37R019109	Amortisseur (gris)	Shock absorber (grey)	25
37R019112	Jeu de vis pour profilés (161)	Screws for profiles fixing (161)	25
37R019139	Joint magnétique reversible L 190	Reversible magnetic seal L 190	30
37R019142	Poignée	Handle	25
37R019143	Joint de blocage verre PVC L 72	Glass seal PVC L 72	25
37R019144	Roulement en acier inox	Stainless steel wheels	50
37R019145	Crochets inf.	Lower clips	35
37R019146	Joint magnétique L 190	Magnetic seal L 190	35
37R019121	Charnière pour SP-PSO	Hinge for SP-PSO	35
37R019024	Cache-vis	Screw caps	25
37R019022	Joint double lèvres L 100	Double fin seal L 100	25
37R019120	Mécanisme pour SP-PSO	Mechanism for SP-PSO	35
37R019122	Fermeture portes SP-PSO	Door closing for SP-PSO	35
37R019227	Jeu de roulettes	Sliding kit for SP-PSO	30
37R019123	Joint vertical poignée SP-PSO L 190	Vertical seal for SP-PSO L 190	25
37R019118	Joint vertical pour SP-PSO H 70 L 190	Vertical anti-leakage seal L 190	30
37R019308	Tampon d'arrêt pour SP-PSA2	Central lock for SP-PSA2	30

## COMFORT

Réf Code	Article	Item	Prix Price
35P040190	Profilé de jonction à deux voies H 190	Dual-way corner profile H 190	55
35P040150	Profilé de jonction à deux voies H 150	Dual-way corner profile H 150	55
35P010190	Profilé de fermeture en biais H 190	Closing profile H 190	55
37R019006	Pièce jonction d'angle pour CO-ASCT	Corner connection for CO-ASCT	35
37R019007	Pièce jonction d'angle pour CO-ASCR	Corner connection for CO-ASCR	35
37R019008	Pièce jonction d'angle pour CO-ASCS	Corner connection for CO-ASCS	25
37R019009	Pièce jonction d'angle pour CO-ASCV	Corner connection for CO-ASCV	30
37R019010	Roulements billes excentriques	Eccentric ball bearings	35
37R019012	Caches amortisseur pour CO-ASCT	Caps for CO-ASCT shock absorber	25
37R019017	Jeu roulettes pour CO-ASCS	Wheels sliding set for CO-ASCS	35
37R019018	Patins pour CO-ASCV	Gliders for CO-ASCV	25
37R019024	Cache-vis	Screw caps	25
37R019026	Jeu roulettes pour CO-PSC	Wheels sliding set for CO-PSC	35
37R019027	Charnière centrale pour Baia/Elba	Central hinge for Baia/Elba	25
37R019028	Jeu roulettes pour Elba/Baia/Golfo	Wheels sliding set for Elba/Baia/Golfo	31
37R019030	Jeu roulettes pour CO-T55P	Wheels sliding set for CO-T55P	35
37R019031	Jeu de rail ral 9010 pour 02T041080	Pair of rails ral 9010 for 02T041080	50
37R019032	Jeu de rail ral 9010 pour 02T041090	Pair of rails ral 9010 for 02T041090	50
37R019033	Charnières pour CO-SVM / Spazio	Hinges for CO-SVM/Spazio	35
37R019034	Joint vertical pour CO-SVM / Spazio	Vertical seal for CO-SVM/Spazio	25



## Codes des pièces détachées - *Spare parts codes*

### COMFORT

Réf Code	Article	Item	Prix Price
37R019035	Joint horizontaux pour CO-SVM/Spazio/CO-SVM/CO-SVF	Horizontal seal for CO-SVM/Spazio/CO-SVM/CO-SVF	25
37R019036	Charnières verre pour CO-SVF	Glass hinges for CO-SVF	25
37R019037	Charnières mur pour CO-SVF	Wall hinges for CO-SVF	25
37R019042	Pivots et patins pour CO-PSO	Pivots and gliders for CO-PSO	35
37R019044	Joint centrale pour CO-PSO	Central seal for CO-PSO	35
37R019045	Joint lateral pour CO-PSO/CO-PGI/CO-PGI2	Side seal for CO-PSO/CO-PGI/CO-PGI2	30
37R019046	Charnière pour CO-PGI/CO-PGI2	Pivot hinge for CO-PGI/CO-PGI2	25
37R019048	Poignée pour CO-PSO	Handle for CO-PSO	30
37R019074	Joint caoutchouc pour vitrage acrylique L 6 m	Rubber seal for acrylic sheet L 6 m	30
37R019075	Joint caoutchouc pour verre L 6 m	Rubber seal for glass L 6 m	35
37R019084	Caches profilés pour Modulo / Spazio	Screw caps for Modulo/Spazio	25
37R019112	Jeu de vis pour profilés	Screws for profiles fixing	25
37R019116	Joint porte L 100	Seal for door L 100	20
37R019242	Roulettes excentriques pour CO-ASCR	Eccentric wheels for CO-ASCR	40

### BATHTUB - SOPRAVASCA

Réf Code	Article	Item	Prix Price
36S117002	Support standard verre/mur L 100 (avec dev.)	Glass-wall standard support L 100 (with div.)	80
37R019022	Joint double lèvres L 100	Double fin seal L 100	25
37R019221	Joint caoutchouc IT-SV L 200	Rubber seal for IT-SV L 200	35
37R019243	Cache-vis	Screw caps	25
37R019292	Charnière sup. MO-SV et MI-SV	Upper hinge for MO-SV and MI-SV	25
37R019293	Charnière inf.	Lower pivot hinge	25
37R019296	Joint d'étanchéité vertical L 200	Vertical anti-leakage seal L 200	25

## Assistance et garantie

---

TDA Srl garantit ses produits pendant 24 mois à compter de la date d'achat conformément à la réglementation européenne en vigueur.

La garantie TDA couvre les défauts de fabrication ou d'assemblage. Les défauts esthétiques ou structurels de la paroi de douche doivent être signalés à votre revendeur par écrit, par email ou par télécopieur, accompagnés du document d'achat et de photos attestant clairement le défaut, avant de procéder à l'installation de la paroi de douche.

Tout défaut signalé après installation, ne peut pas être accepté.

TDA se charge d'intervenir dans les meilleurs délais pour assurer la réparation ou le remplacement des pièces reconnues défectueuses. La garantie ne couvre pas toute réclamation par l'acheteur dérivé de la gene occasionnée, des coûts supplémentaires, etc. ...

TDA se réserve d'intervenir pour détecter et reconnaître le défaut déclaré et en suite procéder pour la solution du problème.

la garantie TDA ne couvre pas:

- Les dommages causés par le transport et non communiqués au transporteur à réception
- La casse du verre causée par une manipulation manuelle ou par des chocs accidentels pendant l'utilisation
- Les dommages causés par des installations non effectuées " dans les règles de l'art", selon les instructions d'installation de TDA
- Les dommages dus aux interventions sur les parois de douche effectuées par du personnel non qualifié et non autorisé
- Les défauts dus à l'usure normale du produit ou manque d'entretien préconisé
- Les défauts liés à l'utilisation de produits de nettoyage agressifs et non adaptés
- Anomalies dues à la force majeure
- Manumission et modification du produit

TDA Srl décline toute responsabilité pour les dommages aux personnes, aux animaux et / ou des biens causés par une installation ou un réglage incorrect, une utilisation incorrecte ou du manque d'entretien périodique et le non-respect de toute la documentation jointe au produit.

Toute intervention en SAV, au delà de la période de garantie ou pour les dysfonctionnements non couverts par la garantie, sera facturée selon tarif en vigueur.

TDA Srl garantit la disponibilité des pièces de rechange d'un produit jusqu'à 2 ans à partir de l'arrêt de production et au-delà, jusqu'à épuisement des stocks.

## Warranty and technical support

---

*Warranty is valid 24 months after purchase according to the European regulations.*

*TDA warranty includes manufacturing and assembling faults ONLY.*

*Aesthetic or functional faults have to be reported in writing, together with the invoice and pictures BEFORE installation.*

*Any claim after installation will not be considered.*

*TDA will take prompt actions to check the damage and solve the problem.*

*TDA technical team will check and confirm (or not) the above fault and will take actions accordingly.*

*The warranty does not include:*

*damages occurred during transport which have not been reported to the carrier*

*glass crash due to lack of attention in handling or during installation*

*wrong installation in spite of written instructions*

*wrong actions made by unqualified people*

*wrong actions taken by consumers and detected and confirmed by TDA technical service*

*normal wear and tear*

*TDA is not responsible for damages occurred to people, animals and/or things which are caused by faulty installation or wrong maintenance.*

*Should technical assistance be needed after warranty expires, the costs (price list) will be charged to consumer.*

*Spare parts are available also in case a product is dismissed, up to 2 years after discontinuance.*

# Conditions générales de vente et de transport

## Tarif 18 FR/€

PRIX H.T.

Les dimensions sont indiquées en cm

<p>1. VALIDITE ET DROIT DE MODIFICATION</p> <p>1.1 Tout contrat souscrit par TDA S.r.l. pour la vente de ses produits répertoriés dans ses tarifs (ci-après les “Produits”) à tout client (ci-après l’“Acheteur” ou “Client”) est soumis aux présentes conditions générales de vente. En cas de désaccord entre ce qui est prévu sur les présentes conditions générales de vente et ce qui est négocié dans des accords spécifiques entre TDA S.r.l. et l’Acheteur, prévaudra ce qui a été négocié dans des accords spécifiques.</p> <p>1.2 TDA S.r.l. se réserve le droit de modifier et/ou varier les présentes conditions générales de vente ainsi que ses tarifs.</p> <p>2. CARACTERISTIQUES DES PRODUITS</p> <p>2.1 Dans tout contrat de vente stipulé par TDA S.r.l., les éventuels renseignements concernant les Produits et leur utilisation, engagent les deux parties sauf indication contraire stipulée expressément dans le contrat de vente.</p> <p>2.2 Les éventuelles informations ou données sur les caractéristiques des Produits répertoriés dans les tarifs sont données à titre indicatif et sans engagement. Les produits sont réalisés à partir de plusieurs matériaux: TDA S.r.l. se réserve le droit d’apporter des modifications qui pourraient s’avérer nécessaires ou opportunes, sans altérer les caractéristiques essentielles et les emballages des Produits.</p> <p>3. PRIX ET CONDITIONS DE PAIEMENT</p> <p>3.1 Sauf indication contraire d’un accord spécifique que entre TDA S.r.l. et l’Acheteur à propos du prix des Produits, le prix appliqué est le prix du tarif en vigueur au moment de la conclusion du contrat de vente.</p> <p>3.2 En cas de retard de règlement de la part de l’Acheteur, TDA S.r.l. se réserve le droit, sans aucun préavis, de suspendre toute livraison en cours et/ou d’annuler toute livraison à venir. A réception du règlement, les délais de livraison des commandes suspendues seront recalculés sur la base des délais de fabrication indiqués dans les tarifs. Le paiement de Produits déjà livrés ne peut en aucun cas être subordonné à la livraison d’éventuels produits restants à livrer.</p> <p>3.3 Toute prorogation d’échéance, avec ou sans l’accord de TDA, entrainera, conformément aux dispositions légales, la mise en charge du client d’intérêts de retard calculés selon la directive communautaire 2000/35/CE. En outre, tous les frais entraînés par les retards de paiement, notamment ceux de recouvrement et de contentieux, sont à la charge du Client défaillant.</p> <p>3.4 Le prix négocié, sauf indication contraire, reste inchangé jusqu’à la date de livraison indiquée sur l’accusé de réception de la commande. Toutefois, pour faire suite à la demande de l’Acheteur ou pour motifs non imputables à TDA S.r.l., si la date de livraison est reportée, TDA S.r.l. se réserve le droit de modifier le prix à la hausse notamment pour tenir compte d’éventuels frais de stockage non prévus au moment de la vente.</p> <p>4. ACCEPTATION DES COMMANDES</p> <p>4.1 Les commandes sont considérées valables seulement si stipulées par écrit et reçues par TDA S.r.l., par fax ou courriel aux adresses en vigueur.</p> <p>4.2 Le contrat de vente n’est parfait qu’après acceptation écrite de la commande par TDA S.r.l., concrétisée par l’envoi d’un accusé de réception de commande à l’Acheteur.</p> <p>4.3 Toute commande et/ou modification de commande de la part de l’Acheteur doit être communiquée/confirmée par écrit par fax ou courriel.</p> <p>4.4 Les commandes dont le montant net est inférieur à 200 Euro HT brut donneront lieu à la mise en charge du Client d’une participation aux frais de gestion de commande de 20 Euro.</p> <p>4.5 TDA S.r.l. se réserve le droit d’étudier la faisabilité de produits “sur mesure” sur demande spécifique du Client, d’établir un devis, les modalités et les conditions de livraison.</p> <p>4.6 Aucune annulation de commande de produits spéciaux ou sur mesure réalisés à la demande du Client ne pourra être acceptée.</p>	<p>5. GARANTIE ET CONFORMITE DES PRODUITS</p> <p>5.1 TDA S.r.l. garantit ses propres produits pour une période de 24 mois à compter de la date d’achat, selon les dispositions du Code Civil et des directives Européennes en la matière. La garantie couvre exclusivement les vices et défauts de fabrication ou d’assemblage. Les défauts d’ordre esthétique ou structurel doivent être communiqués par écrit à TDA S.r.l. seulement et exclusivement avant l’installation, en y alléguant les documents d’achat et de produit.</p> <p>5.2 La garantie engage TDA S.r.l. seulement à la réparation et/ou au remplacement des éléments défectueux: sont cependant exclues les prétentions supplémentaires de la part de l’acquéreur, et exclus toute demande d’indemnisation dérivant de la gêne occasionnée, ou charge ou coût accessoire relatif. La garantie ne couvre pas les frais de main-d’œuvre et ceux résultant des opérations suivantes : démontage, remontage, transport sur site, etc....</p> <p>La non conformité devra être identifiée et confirmée uniquement par du personnel autorisé par TDA S.r.l. .</p> <p>5.3 Sont cependant exclus de la garantie les cas suivants:</p> <ul style="list-style-type: none"> <li>- si le défaut est dû au transport;</li> <li>- casse des parties en verre trempé;</li> <li>- si l’installation n’a pas été effectuée scrupuleusement selon les instructions de TDA S.r.l. ;</li> <li>- si le vice de fonctionnement résulte d’une intervention sur le produit effectuée sans autorisation;</li> <li>- si le fonctionnement défectueux provient de l’usure normale du produit, d’une négligence ou d’un défaut d’entretien de la part de l’acheteur eu égard aux indications alléguées au produit;</li> <li>- si le défaut résulte de l’utilisation de détergents abrasifs, à base acide, ou de produits non adaptés à l’entretien de surfaces laquées, vernies, anodisées ou vitrées. Est conseillée l’utilisation des produits d’entretien de marque « TDA S.r.l » ;</li> <li>- si le fonctionnement défectueux résulte de la force majeure;</li> <li>- altération, modification du produit du fait de l’acquéreur.</li> </ul> <p>5.4 TDA S.r.l. décline toute responsabilité pour d’éventuels dommages causés à des personnes, des animaux ou des objets et dus à des erreurs d’installation, de réglage, à une utilisation inappropriée ou à la carence d’observation des prescriptions indiquées dans la documentation alléguée au produit.</p> <p>5.5 TDA S.r.l. se réserve le droit d’apporter des modifications techniques et esthétiques à ses propres produits à tout moment et sans préavis, y compris les changements dans le volume et le poids.</p> <p>6. LIVRAISONS ET RETOURS</p> <p>6.1 Il incombe au destinataire de vérifier l’état des marchandises à l’arrivée, en présence du livreur. Le destinataire doit, par conséquent, ouvrir et vérifier la marchandise à la livraison devant le transporteur.</p> <p>6.2 En cas de casse ou d’avarie, le destinataire doit impérativement le noter sur le récépissé de transport et sur le bon de livraison, et refuser le ou les colis cassés ou abîmés. En cas de colis manquant, le destinataire doit l’indiquer sur le récépissé de transport et sur le bon de livraison.</p> <p>6.3 En France, l’Article 105 du Code du Commerce stipule que les réserves portées sur le récépissé de transport et sur le bon de livraison doivent être suffisamment claires, précises et explicites. En Belgique, ce même principe est applicable. Exemple de réserves admises « refusé car colis cassé », « refusé car produit abîmé », « manque 1 colis ». Attention, la mention « sous réserve de déballage » ne pourra en aucun cas être prise en compte en cas de litige car elle n’est pas admise par les tribunaux. Toujours selon l’Article 105 du Code du Commerce en France, une confirmation des réserves par Lettre Recommandée avec Accusé de Réception doit être expédiée au transporteur dans les 48 heures suivant la réception de la marchandise et une copie doit nous en être adressée. Pour la Belgique, le client doit se conformer à la même procédure.</p> <p>6.4 En l’absence de réserves expressément prévues sur le récépissé de transport et sur le bon de livraison, notre responsabilité ne pourra en aucun cas être engagée et toute réclamation ne pourra être prise en compte et donner lieu à une substitution gratuite de l’Article.</p>
--	--

# Conditions générales de vente et de transport

<p>6.5 Les commandes sont sujettes à acceptation de TDA S.r.l. Aucune commande ne pourra être annulée ou modifiée sans le consentement de TDA S.r.l, qui se réserve le droit de facturer les éventuels frais inhérents. La confirmation de l’acceptation de modifications ou annulations et la facturation d’éventuels frais supplémentaires, sera confirmée par TDA S.r.l. uniquement par écrit. En cas d’acceptation écrite par TDA S.r.l. de retour de marchandises, le client-expéditeur devra mettre à disposition et correctement emballé pour le transport, le matériel autorisé en retour à la date de retrait indiquée sur l’autorisation de retour. Dans le cas contraire, TDA S.r.l. se réserve le droit de facturer au client-expéditeur les coûts engendrés par la présentation du transporteur.</p> <p>7. CONDITIONS D’EXPEDITION DES PRODUITS</p> <p>7.1 Les délais de production et/ou d’expédition des Produits indiqués sur la confirmation de commande ne sont donnés qu’à titre purement indicatif. Leur dépassement ne saurait entraîner des indemnités de retard ou dommages et intérêts. Il ne pourrait en outre constituer un motif d’annulation, qu’en cas de retard supérieur à 6 semaines non justifié par une circonstance indépendante de la volonté de TDA S.r.l. (notamment force majeure, événement imprévu, guerre, acte de terrorisme, incendie, grève, accident, retards dus aux fournisseurs de la société ou aux transporteurs, commande incomplètement ou non correctement renseignée par l’Acheteur).</p> <p>7.2 Dans l’hypothèse où le retard dépasse 6 semaines, l’Acheteur a la faculté d’annuler la commande en informant TDA S.r.l. par écrit (fax) en respectant un préavis de 10 jours.</p> <p>7.3 Dans tous les cas, l’éventuelle prise en charge pour dommages subis suite à un retard de livraison imputable à TDA S.r.l., ne pourra être supérieure à un montant correspondant à 5% du prix net des Produits livrés en retard.</p> <p>7.4 Le paiement des sommes indiquées au point 7.4. annule toute autre demande de dédommagement pour retard de livraison.</p> <p>8. RECLAMATIONS</p> <p>8.1 Les échéances de paiement ne peuvent être suspendues, retardées ou compensées par l’Acheteur sous aucun prétexte, même en cas de litige, réclamation et/ou contestation en cours, sous peine notamment de suspension de toutes les commandes en cours par TDA S.r.l.</p> <p>9. JURIDICTION COMPETENTE</p> <p>9.1 Les contrats entre TDA S.r.l. et l’Acheteur sont dirigés par la loi italienne, avec exclusion de ce que prévu par la Convention de Vienne de 1980 sur la vente internationale de marchandises.</p> <p>9.2 Sera seul compétent en cas de litige de toute nature ou de contestation relative notamment à la formation ou l’exécution de la commande, le Tribunal de Commerce dont relève le siège social de TDA S.r.l., à moins que celle-ci ne préfère saisir toute autre juridiction compétente.</p> <p>9.3 Toutefois, en dérogation à ce qui est mentionné ci-dessus, TDA S.r.l. se réserve la faculté de porter la contestation devant le Tribunal de compétence du siège social du client.</p> <p>10. ECOTAXE RAEE</p> <p>10.1 Les prix indiqués par TDA s’entendent hors ECOTAXE RAEE.</p> <p>11. FORCE MAJEURE</p> <p>11.1 Chaque partie pourra suspendre l’exécution de ses obligations contractuelles si celle-ci est rendue impossible ou anormalement onéreuse par un événement imprévu indépendant de sa volonté, notamment: grève, Boycot, incendie, acte de terrorisme, guerre (déclarée ou pas), guerre civile, révoltes et révolutions, réquisitions, embargo, interruption de la distribution énergétique, accidents, retards dus aux Fournisseurs ou aux transporteurs.</p>	<p>11.2 La partie qui souhaiterait faire jouer cette clause devra communiquer par écrit à l’autre partie le début et la fin des circonstances de force majeure.</p> <p>11.3 Dans le cas où la suspension pour force majeure dure plus de 6 semaines, chacune des parties aura le droit de mettre un terme au contrat par écrit en respectant un préavis de 10 jours.</p> <p>12. PROPRIETE INDUSTRIELLE ET INTELLECTUELLE</p> <p>12.1 L’Acheteur reconnaît que les documents, dessins, marques, noms, données et informations délivrées par TDA S.r.l. (imprimés sur papier ou en version électronique) sont la propriété exclusive de TDA S.r.l. et ne peuvent en aucune manière être divulgués, altérés, modifiés, effacés en totalité ou en partie.</p> <p>12.2 L’Acheteur s’engage à ne pas les reproduire ni les divulguer à des tiers et en limiter l’usage à la stricte utilisation du Produit acheté.</p> <p>12.3 L’Acheteur peut exercer un droit d’utilisation des marques, noms ou autre signe distinctif ainsi que tout autre droit de propriété industrielle, intellectuelle et commerciale exclusivement réservé à TDA S.r.l., dans les limites liées au seul cadre d’utilisation et de revente des Produits à ses clients. Tout autre utilisation faite par l’Acheteur de la propriété intellectuelle de TDA S.r.l., sauf dérogation écrite et expresse de TDA S.r.l., sera considérée comme une violation des droits sus-cités exclusifs de TDA S.r.l. de la part de l’Acheteur, y compris d’un point de vue de la responsabilité contractuelle, et sera poursuivie comme telle.</p> <p>13. NOTE D’INFORMATION SUR LE TRAITEMENT DES DONNÉES PERSONNELLES</p> <p>13.1 Les données personnelles de l’Acheteur seront traitées par TDA S.r.l. via Circonvallazione, 1 - 25020 San Gervasio Bresciano (BS) - Italia, «Titulaire du Traitement» aux sens du Décret Législatif 196/2003, comme indiqué dans le présente note d’information.</p> <p>13.2 FINALITE DU TRAITEMENT ET DE LA NATURE DE L’ATTRIBUTION DES DONNÉES</p> <p>Les données personnelles demandées sont traitées pour les buts suivants: (I) conclusion et exécution des contrats entre l’Acheteur et TDA S.r.l.; (II) gestion des aspects administratifs et comptables avec l’accomplissement des susdits contrats; (III) accomplissement d’obligations de loi. L’attribution des données pour les buts décrits ci-dessus est facultative, mais indispensable aux fins de l’instauration et de l’exécution du rapport contractuel entre TDA S.r.l. et l’Acheteur, par conséquent, en manque d’attribution, TDA S.r.l. ne pourra pas donner cours à la fourniture des Produits demandés.</p> <p>13.3 MODALITÉ DU TRAITEMENT</p> <p>Le traitement des données est effectué dans le respect des modalités et des conditions requises prévues par le Décret Législatif 196/2003 et comprendra toutes les opérations ou complexe d’opérations là disciplinées. Le traitement est effectué sous forme écrite et/ou sur supports papiers et/ou magnétiques et/ou électroniques. Les données sont acquises, enregistrées et traitées par le Bureau Ressources Humaines de TDA S.r.l. par les personnes qui travaillent à l’intérieur des susdits bureaux et des rayons et qui ont été nommées et chargées du traitement.</p> <p>13.4 COMMUNICATION DES DONNÉES</p> <p>Les données pourront être communiquées à des personnes externes dont TDA S.r.l. se sert pour des raisons instrumentales aux buts de l’art. 13,2, qui précède.</p> <p>13.5 DROITS DE L’INTÉRESSÉ</p> <p>L’Acheteur pourra à tout moment exercer les droits dont l’art. 7 du Décret Législatif 196/2003, parmi lequel le droit d’obtenir la mise à jour, le changement et/ou l’intégration des données incomplètes ou inexactes, ainsi que leur élimination lorsque le traitement viole des règles de loi ou de règlement.</p>
---	--

# General sales and Transport conditions

## Price List 18 EN/€

Prices VAT excluded  
Sizes in cm

	1. VALIDITY AND MODIFICATION RIGHT		- if defect is due to the use of abrasive detergents or cleaning products not suitable for glass, anodized, laquered or varnished surfaces. - if defective functioning is due to “force majeure” reasons - purchaser manumission of the product
1.1	Any agreement subscribed by TDA srl for the sale of the products mentioned on the price list (hereinafter the “Products” and each of them the “Product” ) to any consumer (hereinafter referred to as “Buyer”) will be subject to the present general sales conditions.	5.4	TDA Srl declines any responsibility for possible damages caused by bad installation or adjustments errors, incorrect use or no observance of all prescriptions indicated in product enclosed documents
1.2	TDA srl can amend the present general sales conditions as well as the price list without notice.	5.5	TDA srl reserves the full right to technically and aesthetically modify the Product at anytime and without previous notice, including changes in volume and weight.
	2. PRODUCTS' FEATURES		6. SHIPMENT AND PRODUCTS RETURN
2.1	In each sales agreement between TDA srl and the Buyer, all information concerning the Products shall be binding for both parties, except for specific written amendments.	6.1	Deliveries must be immediately inspected, in case of wrong items, and/or shortages, and/or any defect, have ot be reported to the forwarder which is the only responsible for it. It is in the right of the receiver and the duty of the forwarder to control the delivery (without opening the package). A formal making specific notification on the delivery notes, the generic written sentence is not sufficient.
2.2	Any technical information concerning the Products are indicative and not binding. The Products are made of different materials: TDA srl can make necessary improvements to the Products, keeping the basic characteristics and packaging unchanged.	6.2	Hidden damage: if on delivery, the goods show obvious packaging defects, they can be withdrawn, but the receiver is obliged to note the defects on the PoD marking them with “subject to inspection” and specifying the reasons, as stated in the current EU regulations. The claim for damages has to be sent to TDA Srl in writing within 7 days from delivery.
	3. PRICE AND PAYMENT TERMS		6.3
3.1	The current pricelist will be applied at the moment of signature of the Sales agreement. Prices are intended to be ex-works.		Verified damage: in case of evident damage verified by the receiver and the forwarder, the damage evidence must be duly marked on PoD, indicating very clearly the quantity and the damaged product codes, checking if the damage is on the internal or external side. A further copy of PoD must be sent to TDA srl customer service that will arrange the possible replacement upon reception of the damaged goods.
3.2	In case of unsolved payment, TDA srl will stop deliveries of outstanding orders. The delivery time of the pending order will be recalculated, starting from the payment date according to standard timings expressed in this document. Payments for Products already delivered will not be subject to completion of the order.	6.4	Unlike what is clearly specified on the paragraphs 6.2 and 6.3, TDA srl will not recognize any refund for the damage or breakage
3.3	TDA srl has the right to calculate accruals on pending payments according to EU Directives.	6.5	No item can be returned without TDA Srl written permission. Authorized returns must be sent to our warehouse without charging transport costs, using TDA srl courier indicating the reference number.
3.4	The agreed price, is valid until the delivery date as per order confirmation. If the delivery date is postponed, upon request of the Buyer or for reasons not depending on TDA srl, TDA srl can charge additional storage costs to the Buyer.		7. DELIVERY TERMS
	4. ORDER ACCEPTANCE		7.1
4.1	Orders will be considered valid only if made in writing.		The delivery date as per order confirmation is not binding unless differently agreed by the Parties in writing.
4.2	Any Sales Agreement between TDA srl and the Buyer will be accepted by TDA srl only in writing.	7.2	Where TDA srl is not in the condition to ship punctually, TDA Srl shall give notice to the Buyer, adding, if possible the new delivery date. If TDA Srl delay exceeds 6 weeks, the Buyer can terminate the commercial agreement, with 10 days written notice.
4.3	Order and/or amendments to orders shall be confirmed by the buyer in writing.	7.3	Any delay due to “force majeure” or unforeseen events or incorrect delivery information from the Buyer is not considered TDA srl responsibility.
4.4	For orders value less than € 200,00 ( VAT excluded) TDA will charge additional € 30,00 (excluding VAT) for transport costs.	7.4	In case, for reasons independent from TDA Srl, shipment were not possible, TDA Srl will inform the Buyer and will decline any responsibility for the delay.
4.5	TDA srl will decide upon feasibility of Customized Products and will fix prices and delivery terms.	7.5	In any case, and except in case of contract termination, the compensation for loss occurred for delays in deliveries due to TDA srl responsibility will not exceed a maximum the amount equal to 5% of the net value of the above order.
4.6	Cancellation of special products orders will not be accepted.	7.6	The payment of the above amount will not be followed by any other reimbursement.
	5. PRODUCT COMPLIANCE		8. COMPLAINTS
5.1	TDA srl warranty is 24 months valid according to the Eu Directives. It covers manufacturing and components faults only. Claims must be forwarded to TDA srl in writing and before installation, adding purchasing documents, pictures etc	8.1	It is agreed that any complaints or disputes concerning any part of the delivered Products or a single shipment of Products, do not entitle the Buyer to suspend or delay the payment of the order or of new orders.
5.2	TDA Srl warranty will cover the replacement of faulty elements. TDA srl technical team will check the claimed damage before giving authorization.		
5.3	TDA srl warranty will not cover the following: - if defect has reference to transport - tempered glass parts crashes installation is not performed properly according to TDA srl instructions; - if functioning defect is due to unautohrized technical intervention on product - if defective functioning is due to normal usury, ot to the purchaser negligence or carelessness following product indication		

# General sales and Transport conditions

	9. JURISDICTION
9.1	Agreements between TDA Srl and the Buyer are ruled by Italian law, with the exclusion of what required by the Wien Convention of 1980 on the international sale of goods.
9.2	For any dispute between the parties relating to sale or supply relations, to their establishment, performance or termination, shall have as exclusive jurisdiction the Court of Milan – Italy
9.3	However, notwithstanding the provision above, TDA srl still has the power to bring the dispute before the competent court at the site of the Buyer.
	10. WEEE CONTRIBUTION
10.1	The Prices do not include the WEEE contribution
	11. FORCE MAJEURE
11.1	Either party may suspend performance of its contractual obligations when such performance is made impossible or unreasonably onerous by an unforeseeable obstacle beyond its control, such as strike, boycotting, lockouts, fire, war (declared or not), power interruptions, delays in delivery of components or materials.
11.2	The party wishing to make use of this clause must notify immediately in writing to the other part the occurrence and cessation of the circumstances of force majeure.
11.3	If the suspension due to force majeure lasts more than 6 weeks, each party shall be entitled to terminate this contract, with 10 days prior notice, to be notified to the other party in writing.
	12. INDUSTRIAL AND INTELLECTUAL PROPERTY
12.1	The Buyer acknowledges that the documents, drawings, logos, names, data and information (both in paper form, either in electronic form) are exclusive proprety of TDA srl and cannot be disclosed, altered, modified, removed or erased in any way.
12.2	The Buyer agrees not to reproduce/disclose to third parties and to restrict their use to the specific Product purchased.
12.3	The Buyer shall have the limited right to use trademarks, names or other distinguishing marks as well as any other industrial executive right or manufacturing and commercial know-how associated with the goods, which remains exclusive property of TDA Srl, to the sole and limited purpose to utilize or resell the goods to the public. Any other use of the TDA Srl intellectual property by the Buyer, unless expressly, granted in writing by TDA Srl , will be considered an i nfringement of the TDA Srl exclusive rights by the Buyer, aso in terms of contractual liability and, as such, will be prosecuted.





SEE OUR SHOWER AND FURNITURE MAGAZINE





TDA se réserve le droit, à sa seule discrétion, d'apporter des modifications sans préavis afin d'améliorer la production.

*TDA reserves the right to modify the products without advance notice to improve the production*

**TDA srl**  
**via Circonvallazione, 1**  
**I-25020 San Gervasio Bresciano (BS)**  
**tel. +39 030 9926311**  
**fax +39 030 9926312**  
**www.tda.it**  
**info@tda.it**

**TDA France**  
**tel. +33 04 72 28 04 98**  
**fax +33 04 72 28 04 99**  
**www.tdafrance.fr**  
**info@tdafrance.fr**

**TDA United Kingdom**  
**tel. +39 030 9926340**  
**fax +39 030 9926312**  
**www.tda.it**  
**sales@tda.it**

**TDA Deutschland**  
**tel. +49 (0)37323 573 599**  
**fax +39 030 9926312**  
**www.tda.it**  
**verkauf@tda.it**